



บริษัท กัลฟ์ พี้ดี จำกัด

รายงานการวิเคราะห์ผลกระทบสิ่งแวดล้อม
รายงานฉบับสมบูรณ์ (ฉบับหลัก 2/2)
โครงการโรงไฟฟ้าปลวกแดง



ที่ตั้งโครงการ : สวนอุตสาหกรรมปลวกแดง ตำบลมาบยางพร
อำเภอปลวกแดง จังหวัดระยอง

ชื่อเจ้าของโครงการ : บริษัท กัลฟ์ พี้ดี จำกัด

ที่อยู่เจ้าของโครงการ : 87 อาคารเอ็มไทยทาวเวอร์ ชั้น 11 ออลซีชั้นเพลส ถนนวิฑู
แขวงลุมพินี เขตปทุมวัน กรุงเทพฯ 10330

การมอบอำนาจ

- () เจ้าของโครงการได้มอบอำนาจให้.....
เป็นผู้ดำเนินการเสนอรายงาน ดัชนีหนังสือมอบอำนาจที่แนบ
- (✓) เจ้าของโครงการมิได้มีการมอบอำนาจแต่อย่างใด

จัดทำโดย



บริษัท ทีเอ็ม คอนซัลติ้ง เอนจิเนียริง แอนด์ แมเนจเม้นท์ จำกัด

มกราคม 2560

27 มกราคม 2560

เรื่อง นำส่งรายงานการวิเคราะห์ผลกระทบสิ่งแวดล้อม (ฉบับสมบูรณ์) โครงการโรงไฟฟ้าปลวกแดง

เรียน เลขาธิการสำนักงานนโยบายและแผนทรัพยากรธรรมชาติและสิ่งแวดล้อม

อ้างอิง หนังสือสำนักงานนโยบายและแผนทรัพยากรธรรมชาติและสิ่งแวดล้อม

เลขที่ ทส 1009.7 / 14723 ลงวันที่ 30 พฤศจิกายน 2559

สิ่งที่ส่งมาด้วย	1. รายงานการวิเคราะห์ผลกระทบสิ่งแวดล้อม (ฉบับสมบูรณ์)	จำนวน 3 ชุด
	2. ลำดับการพิจารณารายงานการวิเคราะห์ผลกระทบสิ่งแวดล้อม	จำนวน 1 ชุด
	3. รายงานการวิเคราะห์ผลกระทบสิ่งแวดล้อม (ฉบับสรุปสำหรับผู้บริหาร)	จำนวน 3 ชุด
	4. แผ่นบันทึกข้อมูล (รายงานฉบับสมบูรณ์และรายงานฉบับสรุปสำหรับผู้บริหาร)	จำนวน 8 แผ่น
	5. แผ่นบันทึกข้อมูล (ลำดับการพิจารณา)	จำนวน 1 แผ่น

ตามที่ บริษัท กัลฟ์ พีดี จำกัด ได้นำส่งรายงานการวิเคราะห์ผลกระทบสิ่งแวดล้อมโครงการโรงไฟฟ้าปลวกแดง และรายงานชี้แจงข้อมูลเพิ่มเติมประกอบรายงานดังกล่าว ให้กับสำนักงานนโยบายและแผนทรัพยากรธรรมชาติและสิ่งแวดล้อม (สน.) พิจารณามาเป็นลำดับนั้น และได้รับมติเห็นชอบจากคณะกรรมการผู้ชำนาญการพิจารณารายงานการวิเคราะห์ผลกระทบสิ่งแวดล้อม ด้านโรงไฟฟ้าพลังงานความร้อน ตามหนังสือที่อ้างถึง

ในการนี้ บริษัทฯ ได้จัดทำรายงานการวิเคราะห์ผลกระทบสิ่งแวดล้อม (ฉบับสมบูรณ์) โครงการโรงไฟฟ้าปลวกแดง เป็นที่เรียบร้อยแล้ว บริษัทฯ จึงขอส่งรายงานดังกล่าวโดยมีรายละเอียดดังสิ่งที่ส่งมาด้วย มายัง สน. เพื่อพิจารณาต่อไป

จึงเรียนมาเพื่อโปรดพิจารณา

ขอแสดงความนับถือ



นายพรชนนท์ ฉินทองประเสริฐ
ผู้ช่วยผู้อำนวยการบริหารโครงการ

หนังสือแจ้งความประสงค์ในการเผยแพร่รายงานการศึกษาและวิเคราะห์ผลกระทบสิ่งแวดล้อม

ตามที่คณะกรรมการข้อมูลข่าวสารของราชการ ได้ประกาศ ลงวันที่ ๗ มิถุนายน ๒๕๕๓ เรื่องการ กำหนดให้ข้อมูลข่าวสารเกี่ยวกับสิ่งแวดล้อมและสุขภาพเป็นข้อมูลข่าวสารที่ต้องจัดไว้ให้ประชาชนเข้า ตรวจสอบได้ตามมาตรา ๙ (๘) แห่งพระราชบัญญัติข้อมูลข่าวสารของทางราชการ พ.ศ. ๒๕๔๐ นั้น

ชื่อโครงการ โครงการโรงไฟฟ้าปลวกแดง
ที่ตั้งโครงการ ตำบลมานายางพร อำเภอลวกแดง จังหวัดระยอง
ชื่อเจ้าของโครงการ บริษัท กัลฟ์ พีดี จำกัด
ที่อยู่เจ้าของโครงการ 87 อาคารเอ็มไทยทาวเวอร์ ชั้น 11 อาคารซีชั้นเพลส ถนนวิทย์ แขวงลุมพินี
 เขตปทุมวัน กรุงเทพมหานคร 10330
หมายเลขโทรศัพท์ 02-610-5555 โทรสาร 02-610-5566

จึงขอแจ้งความประสงค์ในการเผยแพร่เนื้อหาในรายงานการวิเคราะห์ผลกระทบสิ่งแวดล้อม ฉบับนี้ต่อสาธารณะและผู้สนใจทั่วไป ดังนี้

- ยินยอมให้เผยแพร่ทั้งหมด
 ยินยอมให้เผยแพร่เนื้อหาในรายงานบางส่วน โดยขอยกเว้นไม่เปิดเผยข้อมูลตามมาตรา ๑๕ (๕) และ (๖) แห่งพระราชบัญญัติเดียวกัน ได้แก่ (ระบุส่วนของเนื้อหาที่ไม่ยินยอมให้เผยแพร่ พร้อมเหตุผลที่ไม่ยินยอมให้เผยแพร่ให้ชัดเจน)

ขอแสดงความนับถือ

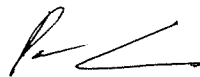

นายพรชนนท์ ฉินทองประเสริฐ
ผู้ช่วยผู้อำนวยการบริหารโครงการ

รายงานการวิเคราะห์ผลกระทบสิ่งแวดล้อม

- ชื่อโครงการ รายงานการวิเคราะห์ผลกระทบสิ่งแวดล้อม
โครงการโรงไฟฟ้าปลวกแดง
- ที่ตั้งโครงการ สวนอุตสาหกรรมปลวกแดง ตำบลมาบยางพร อำเภอลวกแดง จังหวัดระยอง
- ชื่อเจ้าของโครงการ บริษัท กัลฟ์ พีดี้ จำกัด
- ที่อยู่เจ้าของโครงการ 87 อาคารเอ็มไทยทาวเวอร์ ชั้น 11 ออลซีซั่นเพลส ถนนวิทย์ แขวงลุมพินี เขตปทุมวัน กรุงเทพฯ 10330
- การมอบอำนาจ
- () เจ้าของโครงการได้มอบอำนาจให้บริษัท ทิม คอนซัลติ้ง เอนจิเนียริง แอนด์ แมเนจเม้นท์ จำกัด เป็นผู้ดำเนินการเสนอรายงาน ดัชนีส่งมอบอำนาจที่แนบ
- (✓) เจ้าของโครงการมิได้มีการมอบอำนาจแต่อย่างใด



จัดทำโดย

นิวม บุญเยี่ยม

(ดร.สิรินิมิตร บุญเยี่ยม)

รองประธานเจ้าหน้าที่บริหารอาวุโส-ธุรกิจต่างประเทศ
บริษัท ทิม คอนซัลติ้ง เอนจิเนียริง แอนด์ แมเนจเม้นท์ จำกัด



แบบ สวส. ๔

ใบอนุญาต

เป็นผู้มีสิทธิทำรายงานเกี่ยวกับการศึกษา
และมาตรการป้องกันและแก้ไขผลกระทบกระเทือนต่อคุณภาพสิ่งแวดล้อม

ใบอนุญาตที่ ๒๕/๒๕๕๘

อาศัยอำนาจตามความในมาตรา ๑๙ แห่งพระราชบัญญัติส่งเสริมและรักษาคุณภาพสิ่งแวดล้อมแห่งชาติ พ.ศ. ๒๕๑๘ คณะกรรมการสิ่งแวดล้อมแห่งชาติออกใบอนุญาตฉบับนี้ ให้แก่ บริษัท ทีเอ็ม คอนซัลติ้ง เอนจิเนียริง แอนด์ แมเนจเม้นท์ จำกัด เพื่อแสดงว่าเป็นผู้มีสิทธิทำรายงานเกี่ยวกับการศึกษาและมาตรการป้องกันและแก้ไขผลกระทบกระเทือนต่อคุณภาพสิ่งแวดล้อมมีกำหนด ๓ ปี ตั้งแต่วันที่ ๒๙ เดือน ตุลาคม พ.ศ. ๒๕๕๘ ถึงวันที่ ๒๘ เดือน ตุลาคม พ.ศ. ๒๕๖๑ โดยกำหนดเงื่อนไขดังต่อไปนี้

(๑)ไม่มีเงื่อนไข.....

(๒)

(๓)

(๔)

ให้ไว้ ณ วันที่ ๐๒ ตุลาคม พ.ศ. ๒๕๕๘

๑๗-๒

(นางรชวรรณ ภูริเดช)

เลขาธิการ

สำนักงานนโยบายและแผนทรัพยากรธรรมชาติและสิ่งแวดล้อม



Nov 4, 2015



หนังสือรับรองการจัดทำรายงานการวิเคราะห์ผลกระทบสิ่งแวดล้อม

27 มกราคม 2560

หนังสือฉบับนี้ขอรับรองว่า บริษัท ทีม คอนซัลติ้ง เอนจิเนียริง แอนด์ แมเนจเม้นท์ จำกัด เป็นผู้จัดทำรายงานการวิเคราะห์ผลกระทบสิ่งแวดล้อม โครงการโรงไฟฟ้าปลวกแดง ของบริษัท กัลฟ์ พีดี จำกัด เพื่อขออนุมัติก่อสร้างโครงการฯ โดยมีคณะผู้ชำนาญการ และเจ้าหน้าที่ผู้รับผิดชอบในการจัดทำรายงานดังต่อไปนี้

ผู้ชำนาญการ

นางเนตรชนก ตะปินตา

ลายมือชื่อ

เจ้าหน้าที่

ดร.ดวงสรวง สุกุลกลจักร

ดร.ภัทรวรรณ จุฬารเรืองอักษร

นางสาวสิราณี สังคะพัฒน์



(ดร.สิรินิมิตร บุญยืน)



รองประธานเจ้าหน้าที่บริหารอาวุโส-ธุรกิจต่างประเทศ

บัญชีรายชื่อรับรองหัวข้อศึกษาและคุณสมบัติของผู้ร่วมจัดทำ รายงานการวิเคราะห์ผลกระทบต่อสิ่งแวดล้อม
โครงการโรงไฟฟ้าปลวกแดง

ชื่อ-นามสกุล/วุฒิการศึกษา	หัวข้อศึกษา	ที่อยู่/ที่ทำงานปัจจุบัน	สัดส่วนผลงานคิดเป็น % ของงานศึกษาจัดทำรายงานทั้งฉบับ	ลายมือชื่อ
1. ดร.สิรินมิตร บุญชื่น - วท.บ. (ชีววิทยา) - M.S. (Aquatic Ecology) - Ph.D. (Environmental Biology)	ผู้อำนวยการโครงการ	47 ทลโยธิน 34 (เสนานิคม 2) เขตบางเขน กรุงเทพฯ 10900 บริษัท ทีม คอนซัลติ้ง เอนจิเนียริ่ง แอนด์ แมเนจเม้นท์ จำกัด	5	นิวม บุญชื่น
2. นางเนตรชนก ต๊ะปิ่นตา - วท.บ. (วิทยาศาสตร์สิ่งแวดล้อม) - วท.ม. (วิทยาศาสตร์สิ่งแวดล้อม)	ผู้อำนวยการสิ่งแวดล้อม / ผู้จัดการโครงการ / คุณภาพอากาศ / เสี่ยง	39/166 หมู่บ้านเนเบอร์โฮม ถนนสุขุมวิท 5 แขวงสามวาตะวันตก เขตคลองสามวา กรุงเทพฯ 10510 บริษัท ทีม คอนซัลติ้ง เอนจิเนียริ่ง แอนด์ แมเนจเม้นท์ จำกัด	15	เนตรชนก ต๊ะปิ่นตา
3. ดร.ดวงสรวง สุกุลจักร - วท.บ. (วิทยาศาสตร์ทางทะเล) - วท.ม. (สหสาขาวิทยาศาสตร์สิ่งแวดล้อม) - Ph.D. (Soil Science)	ผู้ประสานงานโครงการ / สภาพภูมิประเทศ ธรณีวิทยา / การใช้ประโยชน์ที่ดิน / ทรัพยากรดิน	161/996 ถนนจรัญสนิทวงศ์ 27 แขวงบางขุนศรี เขตบางกอกน้อย กรุงเทพฯ 10700 บริษัท ทีม คอนซัลติ้ง เอนจิเนียริ่ง แอนด์ แมเนจเม้นท์ จำกัด	15	ดวงสรวง สุกุลจักร
4. นายอมลีน อภิจิต - วท.บ. (วิทยาศาสตร์ทางทะเล) - วท.ม. (วิทยาศาสตร์สิ่งแวดล้อม)	ผู้เชี่ยวชาญด้านอุทกวิทยา คุณภาพน้ำผิวดิน / นิเวศวิทยาทางน้ำ	52/40 ซอยทลโยธิน 45 แขวงลาดยาว เขตจตุจักร กรุงเทพฯ 10900/ บริษัท เอ็นไว เอ็กซ์เพิร์ท จำกัด	5	อมลีน อภิจิต
5. นางสาวสิริวณี สังคะพัฒน์ - วท.บ. (ภูมิศาสตร์) - วท.ม. (การจัดการทรัพยากร)	การมีส่วนร่วมของประชาชน / เศรษฐกิจ-สังคม	339 เสนานิคม 1 ถนนทลโยธิน 32 จันทระเกษม เขตจตุจักร กรุงเทพฯ 10900 บริษัท ทีม คอนซัลติ้ง เอนจิเนียริ่ง แอนด์ แมเนจเม้นท์ จำกัด	12	สิริวณี สังคะพัฒน์
6. ดร.ภัทรวรรณ จุฬาเรืองอักษร - วท.บ. (วิทยาศาสตร์สิ่งแวดล้อม) - วท.ม. (วิทยาศาสตร์สิ่งแวดล้อม) - Ph.D. (Doctor of Global Environmental Studies)	สาธารณสุข / อาชีวอนามัยและความปลอดภัย	45/16 ซอยงามวงศ์วาน 51 ถนนงามวงศ์วาน แขวงลาดยาว เขตจตุจักร กรุงเทพฯ 10900 / บริษัท ทีม คอนซัลติ้ง เอนจิเนียริ่ง แอนด์ แมเนจเม้นท์ จำกัด	8	ภัทรวรรณ จุฬาเรืองอักษร
7. ดร.สุพิชญา วงศ์ชินวิทย์ - วท.บ. (ประมง) - วท.ม. (วิทยาศาสตร์ทางทะเล) - วท.ด. (วิทยาศาสตร์ทางทะเล)	คุณภาพน้ำผิวดิน / นิเวศวิทยาทางน้ำ	222 ม.5 ตำบลท่ามะขาม อำเภอเมือง จังหวัดกาญจนบุรี 71000 บริษัท ทีม คอนซัลติ้ง เอนจิเนียริ่ง แอนด์ แมเนจเม้นท์ จำกัด	5	สุพิชญา วงศ์ชินวิทย์
8. นายเฉลิมชัย นาคขำ - วศ.บ. (วิศวกรรมสิ่งแวดล้อม) - วศ.ม. (วิศวกรรมสิ่งแวดล้อม และการจัดการ)	การระบายน้ำและควบคุมน้ำท่วม	94/432 หมู่บ้านชัยพฤกษ์ रामอินทรา-วงแหวน 2 ถนนคู่บอน แขวงบางชัน เขตคลองสามวา กรุงเทพฯ 10510 / บริษัท ทีม คอนซัลติ้ง เอนจิเนียริ่ง แอนด์ แมเนจเม้นท์ จำกัด	5	เฉลิมชัย นาคขำ
9. นายพลสันต์ เขียววิญศรี - วท.บ. (ภูมิศาสตร์) - วท.ม. (เทคโนโลยีการบริหารสิ่งแวดล้อม)	การคมนาคมขนส่ง	5 ถนนเหนือวัง ตำบลลำพญา อำเภอเมืองนครปฐม จังหวัดนครปฐม 73000 บริษัท ทีม คอนซัลติ้ง เอนจิเนียริ่ง แอนด์ แมเนจเม้นท์ จำกัด	5	พลสันต์ เขียววิญศรี

บัญชีรายชื่อรับรองหัวข้อศึกษาและคุณภาพของผู้ร่วมจัด ทำรายงานการวิเคราะห์ผลกระทบต่อสิ่งแวดล้อม (ต่อ)

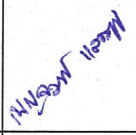
โครงการโรงไฟฟ้าปลวกแดง

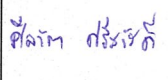
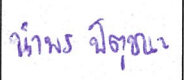
ชื่อ-นามสกุล/วุฒิการศึกษา	หัวข้อศึกษา	ที่อยู่/ทำงานปัจจุบัน	สัดส่วนผลงานคิดเป็น % ของงานศึกษาจัดทำรายงานทั้งฉบับ	ลายมือชื่อ
10. นางสาวเบญจมาภรณ์ แสงสุข - วท.บ. (วิทยาศาสตร์สิ่งแวดล้อม) - วศ.ม. (วิศวกรรมสิ่งแวดล้อม)	คุณภาพอากาศ / เสียง / อันตรายร้ายแรง	51/44 หมู่ 12 ถนนสุขุมวิทตัดถนนแขวงคลองกุ่ม เขตบึงกุ่ม กรุงเทพฯ 10230 บริษัท ทีม คอนซัลติ้ง เอนจิเนียริง แอนด์ แมเนจเม้นท์ จำกัด	10	
11. นางสาวอัญชิสา จานศิลา - ศศ.บ. (สังคมวิทยาและมานุษยวิทยา) - วศ.ม. (การพัฒนาระบบทบทวนหญิง)	นักเศรษฐกิจ-สังคม	37 ซอยบางนา-ตราด 12 แขวงบางนา เขตบางนา กรุงเทพฯ 10260 บริษัท ทีม คอนซัลติ้ง เอนจิเนียริง แอนด์ แมเนจเม้นท์ จำกัด	5	
12. นายศิวัฒน์ ศรีสวัสดิ์ - วท.บ. (วิทยาศาสตร์สิ่งแวดล้อม) - วท.ม. (การจัดการสิ่งแวดล้อม) - ส.บ. (อาชีพอนามัยและความปลอดภัย)	นักวิทยาศาสตร์สิ่งแวดล้อม / นิเวศวิทยาทางบก / การใช้น้ำ / การจัดการกากของเสีย	21/824 ถนนนวมินทร์ แขวงคลองกุ่ม เขตบึงกุ่ม กรุงเทพฯ 10240 / บริษัท ทีม คอนซัลติ้ง เอนจิเนียริง แอนด์ แมเนจเม้นท์ จำกัด	5	
13. ดร.นำพร ปิตุชนะ - วศ.บ. (เทคโนโลยีธรณี) - วศ.ด. (เทคโนโลยีธรณี)	นักวิทยาศาสตร์สิ่งแวดล้อม / อุทกธรณีวิทยา / คุณภาพน้ำใต้ดิน	911/2 ถ.ราชพฤกษ์รักษา ตำบลแม่กลอง อำเภอเมือง จังหวัดสมุทรสงคราม 75000 บริษัท ทีม คอนซัลติ้ง เอนจิเนียริง แอนด์ แมเนจเม้นท์ จำกัด	5	

แบบแสดงรายละเอียดการเสนอรายงานการวิเคราะห์ผลกระทบสิ่งแวดล้อม

เหตุผลในการจัดทำรายงานฯ

เป็นโครงการเข้าข่ายต้องจัดทำรายงานฯ ตามประกาศกระทรวงทรัพยากรธรรมชาติและสิ่งแวดล้อม เรื่อง กำหนดประเภทและขนาดของโครงการหรือกิจการซึ่งต้องทำรายงานการวิเคราะห์ผลกระทบสิ่งแวดล้อม และหลักเกณฑ์ วิธีการ ระเบียบปฏิบัติ และแนวทางการจัดทำรายงานการวิเคราะห์ผลกระทบสิ่งแวดล้อม ประเภทโครงการ โรงไฟฟ้าพลังความร้อนที่มีกำลังการผลิตกระแสไฟฟ้า ตั้งแต่ 10 เมกะวัตต์ ขึ้นไป

- เป็นโครงการที่จัดทำรายงานฯ เนื่องจากมติคณะรัฐมนตรี เรื่อง.....
..... เมื่อวันที่..... (โปรดแนบมติคณะรัฐมนตรีและเอกสารที่เกี่ยวข้อง)
- จัดทำรายงานฯ ตามความต้องการของสำนักงานคณะกรรมการส่งเสริมการลงทุน
- อื่นๆ (ระบุ)

วันที่ลงนามในสัญญาว่าจ้างจัดทำรายงานฯ _____ วันที่ 31 มกราคม 2557

การขออนุญาตโครงการ

รายงานฯ นี้จัดทำขึ้นเพื่อประกอบการอนุญาตจาก คณะกรรมการกำกับกิจการพลังงาน กำหนดโดย พระราชบัญญัติการประกอบกิจการพลังงาน พ.ศ.2550

- รายงานฯ นี้จัดทำขึ้นเพื่อประกอบการขออนุมัติจากคณะรัฐมนตรี
- โครงการนี้ไม่ต้องยื่นขอรับอนุญาตจากหน่วยงานราชการและไม่ต้องขออนุมัติจากคณะรัฐมนตรี
- อื่นๆ (ระบุ)

สถานภาพโครงการ (ระบุได้มากกว่า 1 ข้อ)

- ก่อนการศึกษาความเป็นไปได้ของโครงการ
- กำลังศึกษาความเป็นไปได้ของโครงการ
- ยังไม่ได้ก่อสร้าง
- เริ่มก่อสร้างโครงการแล้ว (แนบรูปถ่าย)
- ทดลองเดินเครื่องแล้ว
- เปิดดำเนินโครงการแล้ว
- สถานภาพโครงการนี้รายงานเมื่อวันที่ 27 มกราคม 2560



ที่ ทส ๑๐๐๙.๑/ ๑๕๙ ๐๕

ถึง บริษัท ทิม คอนซัลติ้ง เอนจิเนียริง แอนด์ แมเนจเม้นท์ จำกัด

สำนักงานนโยบายและแผนทรัพยากรธรรมชาติและสิ่งแวดล้อม ขอส่งสำเนาหนังสือ
ที่ ทส ๑๐๐๙.๗/๑๔๗๒๓ ลงวันที่ ๓๐ พฤศจิกายน ๒๕๕๙ เรื่อง แจ้งผลการพิจารณารายงานการวิเคราะห์
ผลกระทบสิ่งแวดล้อมโครงการ โรงไฟฟ้าปลวกแดง ของบริษัท กัลฟ์ พิตี จำกัด ตั้งอยู่ที่สวนอุตสาหกรรม
ปลวกแดง ตำบลมาบยางพร อำเภอปลวกแดง จังหวัดระยอง มาเพื่อโปรดดำเนินการต่อไป



สำนักวิเคราะห์ผลกระทบสิ่งแวดล้อม

โทร. ๐๒ ๒๖๕ ๖๖๑๕

โทรสาร ๐๒ ๒๖๕ ๖๖๑๖



ที่ ทส ๑๐๐๙.๗/ ๑๔๗/๒๓ -

สำนักงานนโยบายและแผน
ทรัพยากรธรรมชาติและสิ่งแวดล้อม
ถนนพระรามที่ ๖ แขวงสามเสนใน
เขตพญาไท กรุงเทพฯ ๑๐๔๐๐

๓๐ พฤศจิกายน ๒๕๕๙

เรื่อง แจ้งผลการพิจารณารายงานการวิเคราะห์ผลกระทบสิ่งแวดล้อม โครงการโรงไฟฟ้าปลวกแดง
ของบริษัท กัลฟ์ พิตี จำกัด

เรียน กรรมการผู้จัดการบริษัท กัลฟ์ พิตี จำกัด

- อ้างถึง ๑. หนังสือสำนักงานนโยบายและแผนทรัพยากรธรรมชาติและสิ่งแวดล้อม ที่ ทส ๑๐๐๙.๗/๑๒๓๓๘
ลงวันที่ ๗ ตุลาคม ๒๕๕๙
๒. หนังสือบริษัท กัลฟ์ พิตี จำกัด ที่ GPD O ๑๑๑๖/๐๑๖ ลงวันที่ ๔ พฤศจิกายน ๒๕๕๙

- สิ่งที่ส่งมาด้วย ๑. มาตรการป้องกันและแก้ไขผลกระทบสิ่งแวดล้อม และมาตรการติดตามตรวจสอบผลกระทบ
สิ่งแวดล้อม โครงการโรงไฟฟ้าปลวกแดง ของบริษัท กัลฟ์ พิตี จำกัด ตั้งอยู่ที่สวนอุตสาหกรรม
ปลวกแดง ตำบลมาบยางพร อำเภอปลวกแดง จังหวัดระยอง ต้องยึดถือปฏิบัติอย่างเคร่งครัด
๒. แนวทางการเสนอรายงานผลการปฏิบัติตามมาตรการป้องกันและแก้ไขผลกระทบสิ่งแวดล้อม
และมาตรการติดตามตรวจสอบผลกระทบสิ่งแวดล้อม สำหรับโครงการด้านอุตสาหกรรม
โครงการนิคมอุตสาหกรรมหรือโครงการที่มีลักษณะเดียวกับนิคมอุตสาหกรรม และโครงการ
ด้านพลังงาน

ตามหนังสือที่อ้างถึง ๑ สำนักงานนโยบายและแผนทรัพยากรธรรมชาติและสิ่งแวดล้อม ได้แจ้ง
มติคณะกรรมการผู้ชำนาญการพิจารณารายงานการวิเคราะห์ผลกระทบสิ่งแวดล้อม ด้านโรงไฟฟ้าพลัง
ความร้อน ในการประชุมครั้งที่ ๓๔/๒๕๕๙ เมื่อวันที่ ๒๙ กันยายน ๒๕๕๙ ไม่ให้ความเห็นชอบรายงาน
การวิเคราะห์ผลกระทบสิ่งแวดล้อมโครงการโรงไฟฟ้าปลวกแดง ของบริษัท กัลฟ์ พิตี จำกัด ตั้งอยู่ที่
สวนอุตสาหกรรมปลวกแดง ตำบลมาบยางพร อำเภอปลวกแดง จังหวัดระยอง โดยให้ทำการแก้ไขเพิ่มเติม
ตามแนวทางหรือรายละเอียดที่คณะกรรมการผู้ชำนาญการฯ กำหนด และตามหนังสือที่อ้างถึง ๒ บริษัท
กัลฟ์ พิตี จำกัด ได้เสนอรายงานชี้แจงเพิ่มเติม ครั้งที่ ๑ ประกอบการพิจารณารายงานการวิเคราะห์
ผลกระทบสิ่งแวดล้อมโครงการโรงไฟฟ้าปลวกแดง จัดทำรายงานฯ โดยบริษัท ทิม คอนซัลติ้ง เอนจิเนียริง
แอนด์ แมเนจเม้นท์ จำกัด ให้สำนักงานนโยบายฯ พิจารณา ความละเอียดแจ้งแล้ว นั้น

สำนักงาน...

สำนักงานนโยบายและแผนทรัพยากรธรรมชาติและสิ่งแวดล้อม ได้พิจารณาว่ารายงานการวิเคราะห์ผลกระทบสิ่งแวดล้อม โครงการโรงไฟฟ้าปลวกแดง ของบริษัท กัลฟ์ ฟิติ จำกัด เสนอต่อคณะกรรมการผู้ชำนาญการพิจารณารายงานการวิเคราะห์ผลกระทบสิ่งแวดล้อม ด้านโรงไฟฟ้าพลังความร้อนตามลำดับขั้นตอนการพิจารณา และในการประชุมคณะกรรมการผู้ชำนาญการฯ ครั้งที่ ๔๒/๒๕๕๙ เมื่อวันที่ ๒๔ พฤศจิกายน ๒๕๕๙ คณะกรรมการผู้ชำนาญการฯ มีมติให้ความเห็นชอบรายงานการวิเคราะห์ผลกระทบสิ่งแวดล้อมโครงการโรงไฟฟ้าปลวกแดง ของบริษัท กัลฟ์ ฟิติ จำกัด ตั้งอยู่ที่สวนอุตสาหกรรมปลวกแดง ตำบลมายางพร อำเภอปลวกแดง จังหวัดระยอง โดยให้บริษัท กัลฟ์ ฟิติ จำกัด ปฏิบัติตามมาตรการป้องกันและแก้ไขผลกระทบสิ่งแวดล้อม และมาตรการติดตามตรวจสอบผลกระทบสิ่งแวดล้อมที่เสนอไว้ในรายงานฯ อย่างเคร่งครัด รายละเอียดตามสิ่งที่ส่งมาด้วย ๑ ทั้งนี้ หากบริษัท กัลฟ์ ฟิติ จำกัด ได้รับอนุญาตจากหน่วยงานอนุญาตแล้ว สำนักงานนโยบายฯ ขอความร่วมมือบริษัท กัลฟ์ ฟิติ จำกัด ส่งสำเนาใบอนุญาตพร้อมเงื่อนไขให้สำนักงานนโยบายฯ ทราบด้วย สำหรับการรายงานผลการปฏิบัติตามมาตรการด้านสิ่งแวดล้อมที่นำเสนอไว้ในรายงานฯ ให้เป็นไปตามแนวทางการเสนอรายงานผลการปฏิบัติตามมาตรการป้องกันและแก้ไขผลกระทบสิ่งแวดล้อม และมาตรการติดตามตรวจสอบผลกระทบสิ่งแวดล้อม รายละเอียดตามสิ่งที่ส่งมาด้วย ๒ อนึ่ง สำนักงานนโยบายฯ ขอให้บริษัท กัลฟ์ ฟิติ จำกัด ประสานผู้จัดทำรายงานฯ ให้ดำเนินการรวบรวมรายละเอียดข้อมูลทั้งหมดเรียงตามลำดับการพิจารณาของคณะกรรมการผู้ชำนาญการฯ จำนวน ๑ เล่ม พร้อมแผ่นบันทึกข้อมูล (CD-ROM) ในรูปของ Digital File (pdf) Adobe Acorbat จำนวน ๒ แผ่น พร้อมทั้งให้จัดทำรายงานฉบับสมบูรณ์ที่ปรับปรุงตามข้อคิดเห็นของคณะกรรมการผู้ชำนาญการฯ จำนวน ๓ เล่ม พร้อมแผ่นบันทึกข้อมูล (CD-ROM) ในรูปของ Digital File (pdf) Adobe Acrobat จำนวน ๘ แผ่น เสนอให้สำนักงานนโยบายฯ ภายในเวลา ๑ เดือน เพื่อใช้เป็นเอกสารอ้างอิงและส่งให้หน่วยงานที่เกี่ยวข้องต่อไป ทั้งนี้ สำนักงานนโยบายฯ ได้มีหนังสือแจ้งบริษัท ทิม คอนซัลติ้ง เอนจิเนียริง แอนด์ แมเนจเม้นท์ จำกัด เพื่อดำเนินการในส่วนที่เกี่ยวข้องต่อไปด้วยแล้ว

จึงเรียนมาเพื่อโปรดทราบและพิจารณาดำเนินการต่อไป

ขอแสดงความนับถือ

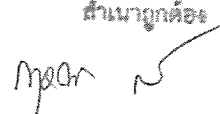
สำเนาถูกต้อง

นางกชชญา สว่างทรัพย์ศิริ
ผู้อำนวยการชำนาญการ

(นายพุฒพงษ์ สุรพฤษ)

รองเลขาธิการ สม.ปฏิบัติราชการแทน

เลขาธิการสำนักงานนโยบายและแผนทรัพยากรธรรมชาติและสิ่งแวดล้อม

สำนักวิเคราะห์ผลกระทบสิ่งแวดล้อม

โทรศัพท์ ๐ ๒๒๖๕ ๖๖๒๘

โทรสาร ๐ ๒๒๖๕ ๖๖๑๖

มาตรการป้องกันและแก้ไขผลกระทบสิ่งแวดล้อม
และมาตรการติดตามตรวจสอบผลกระทบสิ่งแวดล้อม

โครงการ โรงไฟฟ้าปลวกแดง
ของ บริษัท กัลฟ์ พีดี จำกัด
ตั้งอยู่ที่ สวนอุตสาหกรรมปลวกแดง
ตำบลมาบยางพร อำเภอปลวกแดง จังหวัดระยอง

โดย บริษัท กัลฟ์ พีดี จำกัด
87 อาคารเอ็มไทยทาวเวอร์ ชั้น 11 ออลซีซั่นเพลส
ถนนวิฑู แขวงลุมพินี เขตปทุมวัน กรุงเทพฯ 10330

จัดทำโดย บริษัท ทีเอ็ม คอนซัลติ้ง เอนจิเนียริง แอนด์ แมเนจเม้นท์ จำกัด
151 ถนนนวลจันทร์ แขวงนวลจันทร์ เขตบึงกุ่ม
กรุงเทพฯ 10230
โทร. 0-2509-9000 โทรสาร 0-2509-9047

ลงชื่อ..... (นายพรชนนธ์ ฉินทองประเสริฐ) ผู้ช่วยผู้อำนวยการบริหารโครงการ บริษัท กัลฟ์ พีดี จำกัด	พฤศจิกายน 2559	ลงชื่อ..... (นางเนตรชนก ต๊ะปินตา) ผู้อำนวยการด้านสิ่งแวดล้อม บริษัท ทีเอ็ม คอนซัลติ้ง เอนจิเนียริง แอนด์ แมเนจเม้นท์ จำกัด	
--	----------------	---	---

มาตรการป้องกันและแก้ไขผลกระทบสิ่งแวดล้อม
และมาตรการติดตามตรวจสอบผลกระทบสิ่งแวดล้อม

โครงการ โรงไฟฟ้าปลวกแดง
ของ บริษัท กัลฟ์ พีดี จำกัด
ตั้งอยู่ที่ สวนอุตสาหกรรมปลวกแดง
ตำบลมาบยางพร อำเภอปลวกแดง จังหวัดระยอง

โดย บริษัท กัลฟ์ พีดี จำกัด
87 อาคารเอ็มไทยทาวเวอร์ ชั้น 11 ออลซีซั่นเพลส
ถนนวิทย์ แขวงลุมพินี เขตปทุมวัน กรุงเทพฯ 10330

จัดทำโดย บริษัท ทีม คอนซัลติ้ง เอนจิเนียริ่ง แอนด์ แมเนจเมนท์ จำกัด
151 ถนนนวลจันทร์ แขวงนวลจันทร์ เขตบึงกุ่ม
กรุงเทพฯ 10230
โทร. 0-2509-9000 โทรสาร 0-2509-9047

ลงชื่อ..... (นายพรชนนธ์ จินทองประเสริฐ) ผู้ช่วยผู้อำนวยการบริหารโครงการ บริษัท กัลฟ์ พีดี จำกัด	พฤศจิกายน 2559	ลงชื่อ..... เนตชนก ตังฟ้า (นางเนตรชนก ตังฟ้า) ผู้อำนวยการด้านสิ่งแวดล้อม บริษัท ทีม คอนซัลติ้ง เอนจิเนียริ่ง แอนด์ แมเนจเมนท์ จำกัด
--	-------------------	---

แผนปฏิบัติการด้านสิ่งแวดล้อม โครงการโรงไฟฟ้าปลวกแดง

1. บทนำ

บริษัท กัลฟ์ พี้ดี จำกัด ได้วางแผนก่อสร้างโครงการโรงไฟฟ้าปลวกแดง ตั้งอยู่ในพื้นที่สวนอุตสาหกรรมปลวกแดง ตำบลมาบยางพร อำเภอปลวกแดง จังหวัดระยอง เป็นโรงไฟฟ้าพลังความร้อนร่วมที่ใช้ก๊าซธรรมชาติเป็นเชื้อเพลิงหลัก และมีน้ำมันดีเซลเป็นเชื้อเพลิงสำรอง มีขนาดกำลังการผลิตติดตั้ง 2,920 เมกะวัตต์ (MW) ตั้งอยู่ในพื้นที่ประมาณ 492 ไร่ ภายในพื้นที่สวนอุตสาหกรรมปลวกแดง ไฟฟ้าที่ผลิตได้จะจำหน่ายให้การไฟฟ้าฝ่ายผลิตแห่งประเทศไทย (กฟผ.) ทั้งหมด จากการประเมินผลกระทบสิ่งแวดล้อมในระยะก่อสร้างและระยะดำเนินการ พบว่า การดำเนินโครงการอาจจะก่อให้เกิดผลกระทบต่อสิ่งแวดล้อมในระดับต่ำถึงปานกลาง ดังนั้น โครงการจึงกำหนดมาตรการป้องกันและแก้ไขผลกระทบสิ่งแวดล้อม และมาตรการติดตามตรวจสอบผลกระทบสิ่งแวดล้อม เพื่อเป็นการป้องกันและลดผลกระทบที่อาจเกิดขึ้นให้อยู่ในระดับต่ำที่สุด และเกิดการใช้ทรัพยากรอย่างยั่งยืน

2. แผนปฏิบัติการของโครงการ

แผนปฏิบัติการที่นำเสนอในรายงานการวิเคราะห์ผลกระทบสิ่งแวดล้อม มีความสอดคล้องกับผลการประเมินผลกระทบที่มีนัยสำคัญ โดยนำเสนอรายละเอียดของมาตรการในการปฏิบัติและความรับผิดชอบที่ชัดเจน ทั้งในช่วงก่อสร้างและดำเนินการ ซึ่งแผนปฏิบัติการของโครงการมีจำนวน 15 แผน ประกอบด้วย

- (1) แผนปฏิบัติการทั่วไป
- (2) แผนปฏิบัติการด้านคุณภาพอากาศ
- (3) แผนปฏิบัติการด้านเสียง
- (4) แผนปฏิบัติการด้านคุณภาพน้ำผิวดิน และคุณภาพน้ำใต้ดิน
- (5) แผนปฏิบัติการด้านการคมนาคม
- (6) แผนปฏิบัติการด้านการใช้น้ำ
- (7) แผนปฏิบัติการด้านการจัดการกากของเสีย
- (8) แผนปฏิบัติการด้านการระบายน้ำและการควบคุมน้ำท่วม
- (9) แผนปฏิบัติการด้านเศรษฐกิจ-สังคม
- (10) แผนปฏิบัติการด้านการประชาสัมพันธ์และการมีส่วนร่วมของประชาชน
- (11) แผนปฏิบัติการด้านสาธารณสุข/อาชีวอนามัยและความปลอดภัย
- (12) แผนปฏิบัติการด้านการเกิดอันตรายร้ายแรง
- (13) แผนปฏิบัติการด้านพื้นที่สีเขียวและสุนทรียภาพ
- (14) แผนปฏิบัติการด้านการติดตามตรวจสอบความร้อนจากโรงไฟฟ้า
- (15) แผนปฏิบัติการติดตามตรวจสอบค่าความเป็นกรด-ด่างของน้ำฝน และการตกสะสมของกรดในดิน

รายละเอียดของแผนปฏิบัติการต่างๆ มีรายละเอียดดังนี้

ลงชื่อ..... (นายพรชนนธ์ อินทองประเสริฐ) ผู้ช่วยผู้อำนวยการบริหารโครงการ บริษัท กัลฟ์ พี้ดี จำกัด	หน้า 1/202 พฤศจิกายน 2559	ลงชื่อ..... ในพงศ์ ตรีปิ่น (นางเนตรชนก ตรีปิ่นดา) ผู้อำนวยการด้านสิ่งแวดล้อม บริษัท ทีม คอนซัลติ้ง เอนจิเนียริ่ง แอนด์ แมเนจเมนท์ จำกัด
---	------------------------------------	---

2.1 แผนปฏิบัติการทั่วไป

แผนปฏิบัติการทั่วไปเป็นการกำหนดมาตรการในภาพรวมหรือเงื่อนไขต่างๆ นอกเหนือจาก มาตรการที่กำหนดไว้ในด้านการควบคุมมลพิษหรือความปลอดภัย เช่น มาตรการในการจัดทำรายงานผล การปฏิบัติตามมาตรการฯ เงื่อนไขต่างๆ เมื่อโครงการมีการเปลี่ยนแปลงรายละเอียดโครงการ เป็นต้น สำหรับมาตรการตามแผนปฏิบัติการทั่วไปมีรายละเอียดดังนี้

(1) ปฏิบัติตามมาตรการป้องกันและแก้ไขผลกระทบสิ่งแวดล้อม และมาตรการติดตามตรวจสอบ ผลกระทบสิ่งแวดล้อมในรูปแบบปฏิบัติการด้านสิ่งแวดล้อม ตามที่เสนอในรายงานการวิเคราะห์ผลกระทบ สิ่งแวดล้อมโครงการโรงไฟฟ้าปลวกแดง ตั้งอยู่ในพื้นที่สวนอุตสาหกรรมปลวกแดง ตำบลมาบยางพร อำเภอลวกแดง จังหวัดระยอง และใช้เป็นแนวทางในการกำกับ ควบคุม ติดตามตรวจสอบของหน่วยงาน ประชาชน และองค์กรที่เกี่ยวข้อง

(2) ให้บริษัท กัลฟ์ พิตี จำกัด นำรายละเอียดมาตรการในแผนปฏิบัติการด้านสิ่งแวดล้อม ไปกำหนดเป็นเงื่อนไขในสัญญาจ้างบริษัทผู้รับจ้าง และให้ถือปฏิบัติโดยเคร่งครัด เพื่อให้เกิดประสิทธิผล ในทางปฏิบัติ

(3) ให้บริษัท กัลฟ์ พิตี จำกัด รายงานผลการปฏิบัติตามแผนปฏิบัติการด้านสิ่งแวดล้อม ให้สำนักงานคณะกรรมการกำกับกิจการพลังงาน กรมโรงงานอุตสาหกรรม สำนักงานนโยบายและแผน ทรัพยากรธรรมชาติและสิ่งแวดล้อม จังหวัดระยอง และสำนักงานทรัพยากรธรรมชาติและสิ่งแวดล้อมจังหวัด ระยอง พิจารณาทุก 6 เดือน โดยให้เป็นไปตามแนวทางการนำเสนอผลการติดตามตรวจสอบผลกระทบ สิ่งแวดล้อมของสำนักงานฯ

(4) ให้บริษัท กัลฟ์ พิตี จำกัด บำรุงรักษา ดูแลการทำงานของระบบหล่อเย็นให้อยู่ในสภาพ ที่ใช้งานได้ดีเป็นประจำ และมีความปลอดภัยต่อผู้ปฏิบัติงานและประชาชนบริเวณใกล้เคียง

(5) กรณีที่ผลการติดตามตรวจสอบคุณภาพสิ่งแวดล้อมมีแนวโน้มที่จะเกิดปัญหา รวมถึงกรณีที่มี การร้องเรียนจากชุมชนที่มีเหตุมาจากการดำเนินโครงการ ให้บริษัท กัลฟ์ พิตี จำกัด ปรับปรุงแก้ไขปัญหาดังกล่าวโดยเร็ว และแจ้งสำนักงานคณะกรรมการกำกับกิจการพลังงาน กรมโรงงานอุตสาหกรรม สำนักงาน นโยบายและแผนทรัพยากรธรรมชาติและสิ่งแวดล้อม จังหวัดระยอง และสำนักงานทรัพยากรธรรมชาติและ สิ่งแวดล้อมจังหวัดระยอง ทราบทุกครั้ง เพื่อให้ประสานความร่วมมือในการแก้ไขปัญหา

(6) หากบริษัท กัลฟ์ พิตี จำกัด มีความประสงค์จะเปลี่ยนแปลงรายละเอียดโครงการ และ/ หรือมาตรการป้องกันและแก้ไขผลกระทบสิ่งแวดล้อม หรือมาตรการติดตามตรวจสอบผลกระทบ สิ่งแวดล้อม ให้แจ้งหน่วยงานที่มีอำนาจหน้าที่ในการอนุมัติหรืออนุญาตดำเนินการ ดังนี้

- หากหน่วยงานผู้อนุมัติหรือผู้อนุญาตเห็นว่า การเปลี่ยนแปลงดังกล่าวเกิดผลดีต่อ สิ่งแวดล้อมมากกว่าหรือเทียบเท่ามาตรการที่กำหนดไว้ในรายงานการวิเคราะห์ผลกระทบสิ่งแวดล้อม ที่ได้รับความเห็นชอบไว้แล้ว ให้หน่วยงานผู้อนุมัติหรือผู้อนุญาตรับจดแจ้งให้เป็นไปตามหลักเกณฑ์และ เงื่อนไข ที่กำหนดไว้ในกฎหมายนั้นๆ ต่อไป พร้อมกับให้จัดทำสำเนาการเปลี่ยนแปลงดังกล่าวข้างต้นที่รับ จดแจ้งไว้แจ้งสำนักงานนโยบายและแผนทรัพยากรธรรมชาติและสิ่งแวดล้อม

ลงชื่อ..... (นายพรชนนธ์ ฉินทองประเสริฐ) ผู้ช่วยผู้อำนวยการบริหารโครงการ บริษัท กัลฟ์ พิตี จำกัด	หน้า 2/202 พฤศจิกายน 2559	ลงชื่อ..... (นางเนตรชนก ต๊ะปิ่นตา) ผู้อำนวยการด้านสิ่งแวดล้อม บริษัท ทิม คอนซัลติ้ง เอเจนซีเนียร์ริ่ง แอนด์ แมเนจเม้นท์ จำกัด
--	------------------------------------	--

- หากหน่วยงานผู้อนุมัติหรืออนุญาตเห็นว่า การเปลี่ยนแปลงดังกล่าวอาจกระทบต่อสาระสำคัญในรายงานการวิเคราะห์ผลกระทบสิ่งแวดล้อมที่ได้รับความเห็นชอบไว้แล้ว ให้หน่วยงานผู้อนุมัติหรือผู้อนุญาตจัดส่งรายงานการเปลี่ยนแปลงดังกล่าว ให้สำนักงานนโยบายและแผนทรัพยากรธรรมชาติและสิ่งแวดล้อม เพื่อเสนอให้คณะกรรมการผู้ชำนาญการพิจารณารายงานการวิเคราะห์ผลกระทบสิ่งแวดล้อม (คชก.) ชุดที่เกี่ยวข้องให้ความเห็นประกอบ ก่อนดำเนินการเปลี่ยนแปลง

(7) กรณีที่มีข้อร้องเรียนของชุมชนต่อการดำเนินการของโครงการ บริษัทฯ ต้องรีบแก้ไขปัญหาดังกล่าวโดยเร็ว และให้บันทึกเป็นรายงานไว้ด้วย

(8) เมื่อโครงการฯ ดำเนินการผลิตและมีสถานะการผลิตคงตัว (Steady State) แล้วพบว่าค่าการระบายสารมลพิษทางอากาศข้างต้นมีค่าต่ำกว่า ให้ใช้ค่าดังกล่าวเป็นค่าควบคุม และแจ้งให้สำนักงานนโยบายและแผนทรัพยากรธรรมชาติและสิ่งแวดล้อมทราบโดยเร็ว

2.2 แผนปฏิบัติการด้านคุณภาพอากาศ

(1) หลักการและเหตุผล

จากการศึกษาพบว่า การดำเนินโครงการทั้งในระยะก่อสร้างและระยะดำเนินการ จะก่อให้เกิดผลกระทบต่อคุณภาพอากาศ ดังนี้ การก่อสร้างโครงการ จะก่อให้เกิดผลกระทบจากการฟุ้งกระจายของฝุ่นละอองจากการเปิดหน้าดินบริเวณพื้นที่ก่อสร้าง และมลสารจากยานพาหนะและเครื่องจักรกลที่ใช้ในกิจกรรมการก่อสร้าง ซึ่งจากการคาดการณ์ผลกระทบจากการก่อสร้างโครงการบริเวณพื้นที่อ่อนไหวทั้ง 31 แห่ง พบว่า ระดับความเข้มข้นของ TSP เฉลี่ย 24 ชั่วโมง เกิดขึ้นสูงสุดบริเวณพื้นที่โครงการ โดยมีค่าเท่ากับ 185.54 ไมโครกรัม/ลูกบาศก์เมตร และเมื่อโครงการกำหนดมาตรการฉีดพรมน้ำอย่างน้อยวันละ 2 ครั้ง ส่งผลให้ความเข้มข้นของฝุ่นละอองลดลงเหลือ 92.77 ไมโครกรัม/ลูกบาศก์เมตร หรือร้อยละ 60.23 ของค่ามาตรฐานฯ ส่วนมลสารที่เกิดขึ้นจากยานพาหนะและเครื่องจักรกลที่ใช้ในกิจกรรมการก่อสร้าง พบว่า ส่วนใหญ่จะเกิดขึ้นสูงสุดอยู่ในบริเวณพื้นที่โครงการ และมีค่าต่ำกว่าเกณฑ์มาตรฐานคุณภาพอากาศในบรรยากาศโดยทั่วไป

สำหรับในระยะดำเนินการ จากผลการคาดการณ์ผลกระทบด้านคุณภาพอากาศในบรรยากาศจากการดำเนินโครงการด้วยแบบจำลองทางคณิตศาสตร์ AERMOD บริเวณพื้นที่ศึกษาทั่วไป และพื้นที่อ่อนไหวต่อผลกระทบ (Sensitive Receptor) พบว่า ค่าความเข้มข้นของมลสารทางอากาศจากการดำเนินการของโครงการฯ จากกรณีศึกษาทั้ง 6 กรณี ในระยะรัศมี 15 กิโลเมตรจากที่ตั้งโครงการ พบว่า ค่าความเข้มข้นของมลสารประเภท ก๊าซไนโตรเจนไดออกไซด์ (NO₂) ก๊าซซัลเฟอร์ไดออกไซด์ (SO₂) และฝุ่นละอองรวม (TSP) ในบรรยากาศดังกล่าว มีค่าต่ำกว่าเกณฑ์มาตรฐานทั้งหมด และเมื่อรวมกับผลการตรวจวัดปัจจุบัน พบว่า ระดับความเข้มข้นของมลสารต่างๆ ของบริเวณพื้นที่อ่อนไหวทั้ง 31 แห่ง มีค่าอยู่ในเกณฑ์มาตรฐานที่กำหนด ซึ่งแสดงให้เห็นถึงศักยภาพของพื้นที่ศึกษาต่อการรองรับการพัฒนาโครงการโรงไฟฟ้าปลวกแดง ที่จะเกิดขึ้นในอนาคต ดังนั้นจึงคาดว่า การดำเนินงานของโครงการจะส่งผลกระทบต่อคุณภาพอากาศในระดับปานกลาง ทั้งนี้ โครงการสามารถลดผลกระทบด้านคุณภาพอากาศให้ต่ำลงได้ โดยกำหนดมาตรการป้องกันและแก้ไขผลกระทบสิ่งแวดล้อม และมาตรการติดตามตรวจสอบ

ลงชื่อ..... (นายพรชนนธ์ ฉินทองประเสริฐ) ผู้ช่วยผู้อำนวยการบริหารโครงการ บริษัท กัลฟ์ ทีดี จำกัด	หน้า 3/202 พฤศจิกายน 2559	ลงชื่อ..... (นางเนตรชนก ต๊ะปิ่นตา) ผู้อำนวยการด้านสิ่งแวดล้อม บริษัท ทีม คอนซัลติ้ง เอนจิเนียริง แอนด์ แมเนจเมนท์ จำกัด
--	------------------------------------	--

ผลกระทบต่อสิ่งแวดล้อมที่ต้องปฏิบัติตามอย่างเคร่งครัด ซึ่งจะส่งผลให้ผลกระทบด้านคุณภาพอากาศจากโครงการลดลงอยู่ในระดับต่ำ

(2) วัตถุประสงค์

- เพื่อลดปริมาณและควบคุมมลสารที่อาจเกิดจากการดำเนินกิจกรรมโครงการ ทั้งในระลอกก่อสร้างและระยะดำเนินการให้อยู่ในระดับต่ำที่สุด
- เพื่อเฝ้าระวังผลกระทบด้านคุณภาพอากาศต่อชุมชนที่อยู่โดยรอบโครงการ
- เพื่อติดตามตรวจสอบผลการดำเนินการตามมาตรการของแผนปฏิบัติการด้านคุณภาพอากาศ

(3) พื้นที่ดำเนินการ

(ก) ระยะก่อนก่อสร้าง

เก็บตัวอย่างคุณภาพอากาศ และอุณหภูมิในบรรยากาศบริเวณใกล้เคียงพื้นที่โครงการ จำนวน 5 สถานี (รูปที่ 1) ได้แก่

- สถานีที่ 1 พื้นที่โครงการ
- สถานีที่ 2 หมู่ที่ 2 บ้านเนินสวรรค์ ตำบลมาบยางพร
- สถานีที่ 3 วัดประสิทธิ์ธาราม หรือบริเวณใกล้เคียง
- สถานีที่ 4 โรงเรียนบ้านมาบเตย หรือบริเวณใกล้เคียง
- สถานีที่ 5 หมู่ที่ 5 บ้านวังตาลหม่อน ตำบลมาบยางพร

(ข) ระยะก่อสร้าง

เก็บตัวอย่างคุณภาพอากาศ และอุณหภูมิในบรรยากาศบริเวณใกล้เคียงพื้นที่โครงการ จำนวน 5 สถานี (รูปที่ 1) ได้แก่

- สถานีที่ 1 พื้นที่โครงการ
- สถานีที่ 2 หมู่ที่ 2 บ้านเนินสวรรค์ ตำบลมาบยางพร
- สถานีที่ 3 วัดประสิทธิ์ธาราม หรือบริเวณใกล้เคียง
- สถานีที่ 4 โรงเรียนบ้านมาบเตย หรือบริเวณใกล้เคียง
- สถานีที่ 5 หมู่ที่ 5 บ้านวังตาลหม่อน ตำบลมาบยางพร

(ค) ระยะดำเนินการ

เก็บตัวอย่างคุณภาพอากาศและอุณหภูมิในบรรยากาศบริเวณใกล้เคียงพื้นที่โครงการ จำนวน 4 สถานี (รูปที่ 1) ได้แก่

- สถานีที่ 1 หมู่ที่ 2 บ้านเนินสวรรค์ ตำบลมาบยางพร
- สถานีที่ 2 วัดประสิทธิ์ธาราม หรือบริเวณใกล้เคียง
- สถานีที่ 3 โรงเรียนบ้านมาบเตย หรือบริเวณใกล้เคียง
- สถานีที่ 4 หมู่ที่ 5 บ้านวังตาลหม่อน ตำบลมาบยางพร

ลงชื่อ..... (นายพรชนนธ์ อินทองประเสริฐ) ผู้ช่วยผู้อำนวยการบริหารโครงการ บริษัท กัลฟ์ พีดี จำกัด	หน้า 4/202 พฤศจิกายน 2559	ลงชื่อ..... นางเนตรชนก ต๊ะปิ่นตา ผู้อำนวยการด้านสิ่งแวดล้อม บริษัท ทิม คอนซัลติ้ง เอนจิเนียริง แอนด์ แมเนจเม้นท์ จำกัด
--	------------------------------------	---

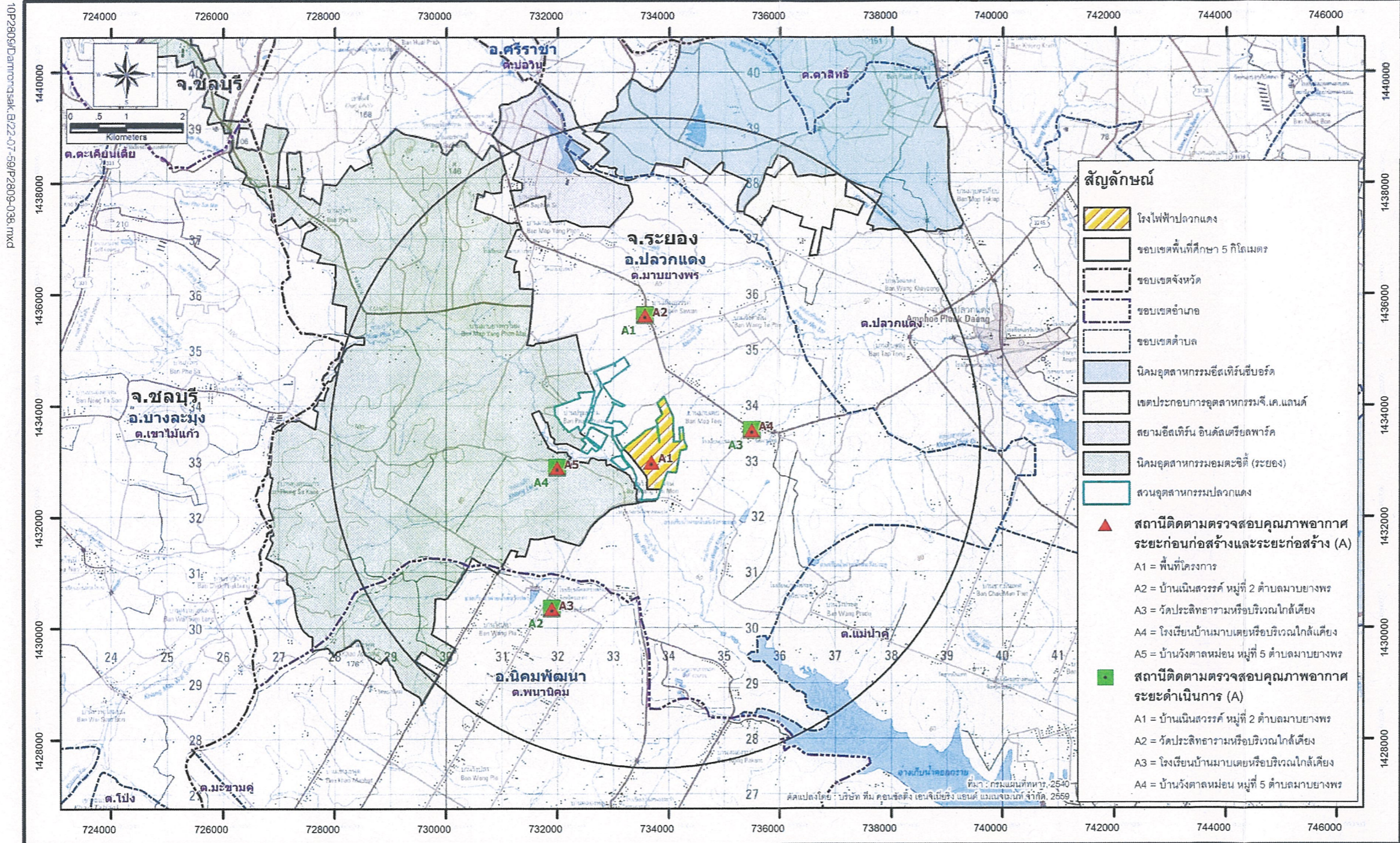

รูปที่ 1 : สถานีติดตามตรวจสอบคุณภาพอากาศของโครงการระยะก่อนก่อสร้าง ระยะก่อสร้าง และระยะดำเนินการ



ลงชื่อ..... (นายพรชนนธ์ ฉินทองประเสริฐ) ผู้ช่วยผู้อำนวยการบริหารโครงการ บริษัท กัลฟ์ ทีดี จำกัด	หน้า 5/202 พฤศจิกายน 2559	ลงชื่อ..... (นางเนตรชนก ต๊ะปิ่นดา) ผู้อำนวยการด้านสิ่งแวดล้อม บริษัท ทีม คอนซัลติ้ง เอนจิเนียริ่ง แอนด์ แมเนจเม้นท์ จำกัด
--	------------------------------------	--

(4) วิธีดำเนินการ

(4.1) มาตรการป้องกันและแก้ไขผลกระทบต่อสิ่งแวดล้อม

(ก) ระยะก่อสร้าง

- รถบรรทุกวัสดุก่อสร้างต้องมีสิ่งปกปิดและ/หรือสิ่งผูกมัดในส่วนบรรทุก เพื่อป้องกันการตกหล่นของวัสดุที่บรรทุกอยู่และลดปริมาณฝุ่นที่อาจฟุ้งกระจาย
- ใช้ผ้าใบคลุมขณะทำการขนส่งวัสดุอุปกรณ์ก่อสร้าง เพื่อป้องกันอุบัติเหตุและฝุ่นละออง
- ฉีดพรมน้ำในพื้นที่ก่อสร้าง กองดินหรือมีกิจกรรมอันเนื่องมาจากการก่อสร้าง โครงการที่มีการฟุ้งกระจายของฝุ่นละออง เช่น ถนน พื้นที่ที่มีกิจกรรมการปรับถม เป็นต้น เพื่อลดการฟุ้งกระจายของฝุ่นจากกิจกรรมการก่อสร้าง อย่างน้อย 2 ครั้ง/วัน (เช้า-บ่าย) และพิจารณาเพิ่มเติมเมื่อสภาพอากาศร้อนแห้งหรือมีลมแรงจนประเมินได้ว่า พื้นที่ที่ได้ฉีดพรมน้ำไปแล้วเริ่มแห้ง และมีแนวโน้มที่เกิดการฟุ้งกระจายของฝุ่นขึ้นได้อีก
- ตรวจสอบ บำรุงรักษา หรือตรวจสภาพยานพาหนะ เครื่องยนต์/เครื่องจักร ที่ใช้ในการก่อสร้าง เพื่อลดการระบายมลพิษทางอากาศเป็นประจำทุกเดือน
- ทำความสะอาดล้อรถบรรทุกที่ออกจากพื้นที่ก่อสร้างหรือพื้นที่ที่เกี่ยวข้องกับกิจกรรมก่อสร้างเพื่อป้องกันเศษดิน และทรายที่อาจสร้างความสกปรกให้แก่ถนนทั้งภายในและภายนอกโครงการ
- จำกัดความเร็วรถบรรทุกที่วิ่งภายในพื้นที่ก่อสร้างโครงการและภายในพื้นที่สวนอุตสาหกรรมปลวกแดง ไม่เกิน 20 กิโลเมตร/ชั่วโมง และบนทางหลวงไม่เกิน 80 กิโลเมตร/ชั่วโมง
- ห้ามเผาทำลายเศษวัสดุ หรือขยะมูลฝอยในพื้นที่ก่อสร้าง
- ควบคุมให้มีการใช้พื้นที่หน้างานเท่าที่จำเป็น และดำเนินการก่อสร้างอย่างรวดเร็ว
- จัดให้มีเจ้าหน้าที่ทำความสะอาดพื้นผิวจราจรบนถนนบริเวณด้านหน้าพื้นที่โครงการ ภายหลังการเข้า-ออก ของรถบรรทุก

(ข) ระยะดำเนินการ

- ติดตั้งระบบตรวจวัดการระบายมลสารทางอากาศแบบต่อเนื่อง (Continuous Emission Monitoring System; CEMs) ที่ปล่อยระบายมลสารทางอากาศของโรงไฟฟ้า เพื่อตรวจวัดอัตราการระบายมลสารทางอากาศอย่างต่อเนื่อง โดยพารามิเตอร์ที่ตรวจวัด ได้แก่ ก๊าซออกไซด์ของไนโตรเจน (NO_x) ก๊าซซัลเฟอร์ไดออกไซด์ (SO₂) ฝุ่นละออง (TSP) ก๊าซออกซิเจน (O₂) และอัตราการไหล พร้อมทั้งติดตั้งจอแสดงผลการตรวจวัด (NO_x SO₂ และ TSP) บริเวณด้านหน้าพื้นที่ตั้งโครงการ พร้อมทั้งรายงานผลไปยังสวนอุตสาหกรรมปลวกแดงตลอดอายุโครงการ
- กำหนดให้มีการตรวจสอบเครื่องมือตรวจวัดคุณภาพอากาศจากปล่องอย่างต่อเนื่อง (CEMs Audit) ทุก 1 ปี ตลอดอายุโครงการ
- ควบคุมอัตราการปล่อยมลพิษจากปล่องระบายมลสารทางอากาศไม่เกินกว่าที่กำหนดเอาไว้ในรายงานการวิเคราะห์ผลกระทบต่อสิ่งแวดล้อม โดยมีรายละเอียด ดังนี้

ลงชื่อ..... (นายพรชนนธ์ อินทองประเสริฐ) ผู้ช่วยผู้อำนวยการบริหารโครงการ บริษัท กัลฟ์ ฟิลิ จำกัด	หน้า 6/202 พฤศจิกายน 2559	ลงชื่อ..... (นางเนตรชนก ต๊ะปิ่นตา) ผู้อำนวยการด้านสิ่งแวดล้อม บริษัท ทีม คอนซัลติ้ง เอนจิเนียริง แอนด์ แมเนจเม้นท์ จำกัด
--	------------------------------------	---

กรณีใช้ก๊าซธรรมชาติเป็นเชื้อเพลิง

กำลังการผลิต 100% Load

▪ ก๊าซซัลเฟอร์ไดออกไซด์	ไม่เกิน	10	ส่วนในล้านส่วน ที่ 7% O ₂
	และไม่เกิน	13.9	กรัมต่อวินาทีต่อปล่อง
▪ ก๊าซออกไซด์ของไนโตรเจน	ไม่เกิน	59	ส่วนในล้านส่วน ที่ 7% O ₂
	และไม่เกิน	58.6	กรัมต่อวินาทีต่อปล่อง
▪ ฝุ่นละออง	ไม่เกิน	20	มิลลิกรัมต่อลูกบาศก์เมตร
	และไม่เกิน	9.7	กรัมต่อวินาทีต่อปล่อง

Minimum Load

▪ ก๊าซซัลเฟอร์ไดออกไซด์	ไม่เกิน	10	ส่วนในล้านส่วน ที่ 7% O ₂
	และไม่เกิน	8.4	กรัมต่อวินาทีต่อปล่อง
▪ ก๊าซออกไซด์ของไนโตรเจน	ไม่เกิน	59	ส่วนในล้านส่วน ที่ 7% O ₂
	และไม่เกิน	35.4	กรัมต่อวินาทีต่อปล่อง
▪ ฝุ่นละออง	ไม่เกิน	20	มิลลิกรัมต่อลูกบาศก์เมตร
	และไม่เกิน	5.9	กรัมต่อวินาทีต่อปล่อง

กรณีใช้น้ำมันดีเซลเป็นเชื้อเพลิง

กำลังการผลิต 100% Load

▪ ก๊าซซัลเฟอร์ไดออกไซด์	ไม่เกิน	20	ส่วนในล้านส่วน ที่ 7% O ₂
	และไม่เกิน	21.0	กรัมต่อวินาทีต่อปล่อง
▪ ก๊าซออกไซด์ของไนโตรเจน	ไม่เกิน	99	ส่วนในล้านส่วน ที่ 7% O ₂
	และไม่เกิน	74.0	กรัมต่อวินาทีต่อปล่อง
▪ ฝุ่นละออง	ไม่เกิน	35	มิลลิกรัมต่อลูกบาศก์เมตร
	และไม่เกิน	12.9	กรัมต่อวินาทีต่อปล่อง

Minimum Load

▪ ก๊าซซัลเฟอร์ไดออกไซด์	ไม่เกิน	20	ส่วนในล้านส่วน ที่ 7% O ₂
	และไม่เกิน	17.6	กรัมต่อวินาทีต่อปล่อง
▪ ก๊าซออกไซด์ของไนโตรเจน	ไม่เกิน	99	ส่วนในล้านส่วน ที่ 7% O ₂
	และไม่เกิน	61.2	กรัมต่อวินาทีต่อปล่อง
▪ ฝุ่นละออง	ไม่เกิน	35	มิลลิกรัมต่อลูกบาศก์เมตร
	และไม่เกิน	10.6	กรัมต่อวินาทีต่อปล่อง

▪ กรณีใช้ก๊าซธรรมชาติ การควบคุมการเกิดก๊าซออกไซด์ของไนโตรเจน

ใช้ระบบควบคุม NO_x แบบ Dry Low NO_x (DLN)

▪ กรณีใช้น้ำมันดีเซล การควบคุมการเกิดก๊าซออกไซด์ของไนโตรเจน

ใช้ระบบควบคุม NO_x แบบ Water Injection

▪ ค่าความเข้มข้นของสารมลพิษดังกล่าวข้างต้น คิดที่สภาวะปกติ 25 องศา

เซลเซียส ความดัน 1 บรรยากาศ และปริมาตรออกซิเจนส่วนเกินในการเผาไหม้อยู่ละ 7

ลงชื่อ..... (นายพรพนธ์ ฉินทองประเสริฐ) ผู้ช่วยผู้อำนวยการบริหารโครงการ บริษัท กัลป์ ทีดี จำกัด	หน้า 7/202 พฤศจิกายน 2559	ลงชื่อ..... (นางเนตรชนก ต๊ะปิ่นตา) ผู้อำนวยการด้านสิ่งแวดล้อม บริษัท ทีม คอนซัลติ้ง เอนจิเนียริง แอนด์ แมเนจเม้นท์ จำกัด
---	------------------------------------	---

• กรณีระบบควบคุมมลสารทางอากาศเกิดการขัดข้อง และมีค่าอัตราการระบายเกินค่าที่ควบคุม โครงการฯ จะทำการหยุดเครื่องกังหันก๊าซ เพื่อตรวจสอบระบบควบคุม NO_x ทันที และดำเนินการแก้ไขโดยเร็ว

• จัดให้มีบุคลากรที่มีความรู้ความสามารถ ทำหน้าที่ในการควบคุมอัตราการระบายมลสารทางอากาศของโครงการ

(4.2)มาตรการติดตามตรวจสอบผลกระทบต่อสิ่งแวดล้อม

(ก) ระยะก่อนก่อสร้าง

- ดัชนีที่ตรวจวัด : - ฝุ่นละอองรวม (TSP) เฉลี่ย 24 ชั่วโมง
- ฝุ่นละอองขนาดไม่เกิน 10 ไมครอน (PM-10) เฉลี่ย 24 ชั่วโมง
- ก๊าซไนโตรเจนไดออกไซด์ (NO₂) เฉลี่ย 1 ชั่วโมง
- ก๊าซซัลเฟอร์ไดออกไซด์ (SO₂) เฉลี่ย 1 ชั่วโมง และเฉลี่ย 24 ชั่วโมง
- ความเร็วและทิศทางลม
- อุณหภูมิ
- สถานีตรวจวัด : พื้นที่ทำการติดตามตรวจสอบจำนวน 5 สถานี ได้แก่
- สถานีที่ 1 พื้นที่โครงการ
- สถานีที่ 2 หมู่ที่ 2 บ้านเนินสวรรค์ ตำบลมายางพร
- สถานีที่ 3 วัดประสิทธิ์าราม หรือบริเวณใกล้เคียง
- สถานีที่ 4 โรงเรียนบ้านมาบเตย หรือบริเวณใกล้เคียง
- สถานีที่ 5 หมู่ที่ 5 บ้านวังตาลหม่อน ตำบลมายางพร
- วิธีการตรวจวัด : - SO₂ โดยวิธี UV-Fluorescence
- NO₂ โดยวิธี Chemiluminescence
- TSP โดยวิธี Gravimetric-High Volume
- PM-10 โดยวิธี Gravimetric-High Volume หรือวิธีการตาม U.S EPA หรือวิธีการที่หน่วยงานราชการกำหนด
- อุณหภูมิ ความเร็วและทิศทางลม เก็บตัวอย่างโดยใช้เครื่องมือตรวจวัดอุณหภูมิ ความเร็ว และทิศทางลม

ลงชื่อ..... (นายพรชนนธ์ ฉินทองประเสริฐ) ผู้ช่วยผู้อำนวยการบริหารโครงการ บริษัท กัลป์ พีดี จำกัด	หน้า 8/202 พฤศจิกายน 2559	ลงชื่อ..... (นางเนตรชนก ต๊ะปิ่นตา) ผู้อำนวยการด้านสิ่งแวดล้อม บริษัท ทีม คอนซัลติ้ง เอนจิเนียริ่ง แอนด์ แมเนจเม้นท์ จำกัด
--	------------------------------------	--

- ความถี่ : 1 ครั้ง ก่อนการก่อสร้าง โดยตรวจวัดครั้งละ 7 วัน
 ต่อเนื่องครอบคลุมวันทำการและวันหยุด
- ค่าใช้จ่ายโดยประมาณ : 550,000 บาท/ครั้ง
- (ข) ระยะเวลาก่อสร้าง
- ดัชนีที่ตรวจวัด :
- ฝุ่นละอองรวม (TSP) เฉลี่ย 24 ชั่วโมง
 - ฝุ่นละอองขนาดเล็กไม่เกิน 10 ไมครอน (PM-10) เฉลี่ย 24 ชั่วโมง
 - ก๊าซไนโตรเจนไดออกไซด์ (NO₂) เฉลี่ย 1 ชั่วโมง
 - ก๊าซซัลเฟอร์ไดออกไซด์ (SO₂) เฉลี่ย 1 ชั่วโมง และเฉลี่ย 24 ชั่วโมง
 - ความเร็วและทิศทางลม
 - อุณหภูมิ
- สถานีตรวจวัด :
- พื้นที่ทำการติดตามตรวจสอบจำนวน 5 สถานี ได้แก่
 - สถานีที่ 1 พื้นที่โครงการ
 - สถานีที่ 2 หมู่ที่ 2 บ้านเนินสวรรค์ ตำบลมาบยางพร
 - สถานีที่ 3 วัดประสิทธิ์าราม หรือบริเวณใกล้เคียง
 - สถานีที่ 4 โรงเรียนบ้านมาบเตย หรือบริเวณใกล้เคียง
 - สถานีที่ 5 หมู่ที่ 5 บ้านวังตาลหม่อน ตำบลมาบยางพร
- วิธีการตรวจวัด :
- SO₂ โดยวิธี UV-Fluorescence
 - NO₂ โดยวิธี Chemiluminescence
 - TSP โดยวิธี Gravimetric-High Volume
 - PM-10 โดยวิธี Gravimetric-High Volume หรือวิธีการตาม U.S EPA หรือวิธีการที่หน่วยงานราชการกำหนด
 - อุณหภูมิ ความเร็วและทิศทางลม เก็บตัวอย่างโดยใช้เครื่องมือตรวจวัดอุณหภูมิ ความเร็วและทิศทางลม

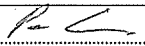
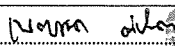
ลงชื่อ.....  (นายพรชนนธ์ ฉินทองประเสริฐ) ผู้ช่วยผู้อำนวยการบริหารโครงการ บริษัท กัลฟ์ ทีดี จำกัด	หน้า 9/202 พฤศจิกายน 2559	ลงชื่อ.....  (นางเนตรชนก ต๊ะปิ่นตา) ผู้อำนวยการด้านสิ่งแวดล้อม บริษัท ทีม คอนซัลติ้ง เอนจิเนียริ่ง แอนด์ แมเนจเม้นท์ จำกัด
---	------------------------------------	---

ความถี่ : ทุก 6 เดือน ตลอดระยะเวลาก่อสร้าง โดยตรวจวัดอย่างต่อเนื่องติดต่อกันเป็นเวลา 7 วัน ครอบคลุม วันทำการและวันหยุด และให้ครอบคลุมช่วงของกิจกรรมที่ก่อให้เกิดผลกระทบ เช่น การปรับแต่งพื้นที่

ค่าใช้จ่ายโดยประมาณ : 550,000 บาท/ครั้ง

(ค) ระยะดำเนินการ

คุณภาพอากาศจากปล่องระบายมลพิษทางอากาศ

- ดัชนีตรวจวัด :
- ตรวจวัดแบบต่อเนื่อง (CEMs): ฝุ่นละอองรวม (TSP) ก๊าซออกไซด์ของไนโตรเจน (NO_x) ก๊าซซัลเฟอร์ไดออกไซด์ (SO₂) ก๊าซออกซิเจน (O₂) และอัตราการไหล
 - ตรวจวัดแบบสุ่ม : ฝุ่นละอองรวม (TSP) ก๊าซออกไซด์ของไนโตรเจน (NO_x) ก๊าซซัลเฟอร์ไดออกไซด์ (SO₂) ก๊าซออกซิเจน (O₂)
 - ตรวจสอบความถูกต้องของ CEMs (Audit/RAA/RATA): ฝุ่นละอองรวม (TSP) ก๊าซออกไซด์ของไนโตรเจน (NO_x) ก๊าซซัลเฟอร์ไดออกไซด์ (SO₂) ก๊าซออกซิเจน (O₂)

สถานีตรวจวัด : ปล่องระบายมลสารของโรงไฟฟ้า จำนวน 4 ปล่อง

วิธีการตรวจวัด :

- ติดตั้งเครื่องตรวจวัดคุณภาพอากาศจากปล่องอย่างต่อเนื่อง (CEMs) ที่ปล่องระบายมลสารของโรงไฟฟ้า โดยตรวจวัด NO_x O₂ SO₂ TSP และอัตราการไหล โดยทำการตรวจวัดอย่างต่อเนื่องตลอดเวลาที่ดำเนินการผลิตไฟฟ้า
- ตรวจสอบความถูกต้องของการทำงานระบบ CEMs (CEMs Audit) เพื่อเป็นการยืนยันว่า ข้อมูลการตรวจวัดที่ได้จาก CEMs มีความถูกต้องแม่นยำโดยใช้วิธีการตรวจสอบตามข้อกำหนดของ U.S.EPA หรือวิธีที่หน่วยงานราชการกำหนด แบ่งการดำเนินการเป็น 2 ส่วน ดังนี้

1. System Audit เป็นการตรวจสอบความถูกต้องการทำงานของ CEMs ด้วยการประเมินความสามารถในเชิงคุณภาพ (Qualitative Evaluation) ในลักษณะการ

ลงชื่อ..... (นายพรชนนธ์ อินทองประเสริฐ) ผู้ช่วยผู้อำนวยการบริหารโครงการ บริษัท กัลฟ์ ฟิลด์ จำกัด	หน้า 10/202 พฤศจิกายน 2559	ลงชื่อ..... นายพนม ทัพไพฑูริย์ (นางเนตรชนก ต๊ะปิ่นตา) ผู้อำนวยการด้านสิ่งแวดล้อม บริษัท ทีม คอนซัลติ้ง เอนจิเนียริ่ง แอนด์ แมเนจเม้นท์ จำกัด
---	-------------------------------------	--

ทบทวน (Review) และตรวจสอบเกี่ยวกับสถานภาพ (Status) การทำงานของ CEMs

2. Performance Audit เป็นการตรวจสอบความถูกต้องของการทำงานของ CEMs ด้วยการประเมินความสามารถการทำงานในเชิงปริมาณ (Quantitative Evaluation) ตรวจสอบความถูกต้อง การตรวจวัด NO_x SO₂ TSP และ O₂ โดยวิธี Relative Test Audit (RATA) ซึ่งใช้หลักการอ่านค่า NO_x SO₂ TSP และ O₂ จาก CEMs เปรียบเทียบกับค่าตรวจวัดจากการเก็บตัวอย่างอากาศจากปล่อง โดยวิธีอ้างอิงมาตรฐานในเวลาเดียวกัน จากนั้นนำค่าที่ได้มาคำนวณหาค่า Relative Accuracy และนำผลที่ได้ไปเปรียบเทียบกับเกณฑ์กำหนดการตรวจสอบความถูกต้อง

ความถี่

- ระบบ CEMs ตรวจวัดอย่างต่อเนื่องตลอดเวลาที่ดำเนินการผลิตไฟฟ้า
- ตรวจวัดแบบสุ่ม : NO_x SO₂ TSP และ O₂ ที่ปลายปล่องทุก 6 เดือน โดยตรวจวัดในช่วงเวลาเดียวกับการตรวจวัดคุณภาพอากาศในบรรยากาศ พร้อมทั้งระบุกำลังการผลิต (% Load) และแสดงทิศทางลมในช่วงที่ดำเนินการตรวจวัด
- ดำเนินการตรวจสอบความถูกต้องของการทำงานของระบบ CEMs (CEMs Audit) ปีละ 1 ครั้ง

ค่าใช้จ่ายโดยประมาณ

- คุณภาพอากาศจากปล่องระบายมลสารแบ่งออกเป็น
 - ติดตั้งเครื่องมือ CEMs ประมาณ 2,000,000 บาท
 - ค่าดูแลซ่อมบำรุง 100,000 บาท/ปี
 - เก็บตัวอย่างอากาศจากปล่อง 200,000 บาท/ปี

ลงชื่อ..... (นายพรชนนธ์ ฉินทองประเสริฐ) ผู้ช่วยผู้อำนวยการบริหารโครงการ บริษัท กัลฟ์ พิตี จำกัด	หน้า 11/202 พฤศจิกายน 2559	ลงชื่อ..... นางเมตตา คุ้มปวง (นางเนตรชนก คุ้มปวง) ผู้อำนวยการด้านสิ่งแวดล้อม บริษัท ทิม คอนซัลติ้ง เอ็นจิเนียริง แอนด์ แมเนจเม้นท์ จำกัด
--	-------------------------------------	--

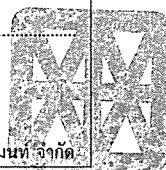

คุณภาพอากาศในบรรยากาศ

- ดัชนีที่ตรวจวัด : - ฝุ่นละอองรวม (TSP) เฉลี่ย 24 ชั่วโมง
- ฝุ่นละอองขนาดเล็กไม่เกิน 10 ไมครอน (PM-10) เฉลี่ย 24 ชั่วโมง
- ก๊าซไนโตรเจนไดออกไซด์ (NO₂) เฉลี่ย 1 ชั่วโมง
- ก๊าซซัลเฟอร์ไดออกไซด์ (SO₂) เฉลี่ย 1 ชั่วโมง และเฉลี่ย 24 ชั่วโมง
- ความเร็วและทิศทางลม
- อุณหภูมิ

- สถานีตรวจวัด : พื้นที่ติดตามตรวจสอบ 4 สถานี ได้แก่
- สถานีที่ 1 หมู่ที่ 2 บ้านเนินสวรรค์ ตำบลมาบยางพร
- สถานีที่ 2 วัดประสิทธิ์าราม หรือบริเวณใกล้เคียง
- สถานีที่ 3 โรงเรียนบ้านมาบเตย หรือบริเวณใกล้เคียง
- สถานีที่ 4 หมู่ที่ 5 บ้านวังตาลหม่อน ตำบลมาบยางพร

- วิธีการตรวจวัด : - SO₂ โดยวิธี UV-Fluorescence
- NO₂ โดยวิธี Chemiluminescence
- TSP โดยวิธี Gravimetric-High Volume
- PM-10 โดยวิธี Gravimetric-High Volume หรือวิธีการตาม U.S. EPA หรือวิธีการที่หน่วยงานราชการกำหนด
- อุณหภูมิ ความเร็วและทิศทางลม เก็บตัวอย่าง โดยใช้เครื่องมือตรวจวัดอุณหภูมิ ความเร็ว และทิศทางลม

- ความถี่ : ทุก 6 เดือน โดยตรวจวัดครั้งละ 7 วันต่อเนื่อง ครอบคลุมวันทำการและวันหยุดตลอดระยะเวลาดำเนินการ

- ค่าใช้จ่ายโดยประมาณ : ค่าตรวจวัด ประมาณ 400,000 บาท/ครั้ง

(5) ระยะเวลาดำเนินการ

- (ก) ระยะก่อนก่อสร้าง : ก่อนการก่อสร้างโครงการ
(ข) ระยะก่อสร้าง : ดำเนินการตลอดระยะเวลาก่อสร้างโครงการ
(ค) ระยะดำเนินการ : ดำเนินการตลอดระยะเวลาดำเนินโครงการ

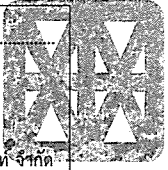
ลงชื่อ..... (นายพรชนนธ์ อินทองประเสริฐ) ผู้ช่วยผู้อำนวยการบริหารโครงการ บริษัท กัลฟ์ พีดี จำกัด	หน้า 12/202 พฤศจิกายน 2559	ลงชื่อ..... นางนเรศชนก ต๊ะปิ่นตา ผู้อำนวยการด้านสิ่งแวดล้อม บริษัท ทิม คอนซัลติ้ง เอ็นจิเนียริ่ง แอนด์ แมเนจเมนท์ จำกัด	
--	-------------------------------------	--	---

(6) หน่วยงานรับผิดชอบ

- (ก) ระยะก่อนก่อสร้าง : บริษัท กัลฟ์ พีดี จำกัด
- (ข) ระยะก่อสร้าง : บริษัท กัลฟ์ พีดี จำกัด
- (ค) ระยะดำเนินการ : บริษัท กัลฟ์ พีดี จำกัด

(7) การบริหารแผนงาน

- (ก) ระยะก่อนก่อสร้าง : บริษัท กัลฟ์ พีดี จำกัด

ควบคุมการปฏิบัติงานของผู้รับเหมาตาม
มาตรการป้องกันและแก้ไขผลกระทบสิ่งแวดล้อม
ที่เสนอแนะอย่างเคร่งครัด พร้อมทั้งรายงานผล
การดำเนินการตามมาตรการฯ ให้สำนักงาน
คณะกรรมการกำกับกิจการพลังงาน กรมโรงงาน
อุตสาหกรรม สำนักงานนโยบายและแผน
ทรัพยากรธรรมชาติและสิ่งแวดล้อม จังหวัด
ระยอง สำนักงานทรัพยากรธรรมชาติและ
สิ่งแวดล้อมจังหวัดระยอง ทราบก่อนก่อสร้าง

(ข) ระยะก่อสร้าง

- : บริษัท กัลฟ์ พีดี จำกัด

ควบคุมการปฏิบัติงานของผู้รับเหมาตามมาตรการ
ป้องกันและแก้ไขผลกระทบสิ่งแวดล้อมที่เสนอแนะ
อย่างเคร่งครัด พร้อมทั้งรายงานผลการดำเนินการ
ตามมาตรการฯ ให้สำนักงานคณะกรรมการกำกับ
กิจการพลังงาน กรมโรงงานอุตสาหกรรม
สำนักงานนโยบายและแผนทรัพยากรธรรมชาติและ
สิ่งแวดล้อม จังหวัดระยอง สำนักงาน
ทรัพยากรธรรมชาติและสิ่งแวดล้อมจังหวัด
ระยอง ทราบทุกๆ 6 เดือน

(ค) ระยะดำเนินการ

- : บริษัท กัลฟ์ พีดี จำกัด

ดำเนินงานตามมาตรการป้องกันและแก้ไข
ผลกระทบสิ่งแวดล้อมที่เสนอแนะอย่างเคร่งครัด
พร้อมทั้งรายงานผลการดำเนินการตามมาตรการฯ
ให้สำนักงานคณะกรรมการกำกับกิจการพลังงาน
กรมโรงงานอุตสาหกรรม สำนักงานนโยบายและ
แผนทรัพยากรธรรมชาติและสิ่งแวดล้อม จังหวัด
ระยอง สำนักงานทรัพยากรธรรมชาติและ
สิ่งแวดล้อมจังหวัดระยอง ทราบทุกๆ 6 เดือน

ลงชื่อ..... (นายพรชนนธ์ ฉินทองประเสริฐ) ผู้ช่วยผู้อำนวยการบริหารโครงการ บริษัท กัลฟ์ พีดี จำกัด	หน้า 13/202 พฤศจิกายน 2559	ลงชื่อ..... นางเนตรชนก ต๊ะปินตา (นางเนตรชนก ต๊ะปินตา) ผู้อำนวยการด้านสิ่งแวดล้อม บริษัท ทิม คอนซัลติ้ง เอนจิเนียริง แอนด์ แมเนจเม้นท์ จำกัด
--	-------------------------------------	---

(8) งบประมาณ

- (ก) ระยะก่อนก่อสร้าง : รวมอยู่ในงบประมาณการก่อสร้างโครงการ
(ข) ระยะก่อสร้าง : รวมอยู่ในงบประมาณการก่อสร้างโครงการ
(ค) ระยะดำเนินการ : รวมอยู่ในงบประมาณการบริหารงานของโครงการ

2.3 แผนปฏิบัติการด้านเสียง

(1) หลักการและเหตุผล

กิจกรรมการก่อสร้างโครงการอาจก่อให้เกิดเสียงดังรบกวนได้ ซึ่งช่วงเวลาที่ก่อให้เกิดเสียงดังมากที่สุด คือ กิจกรรมการตอกเสาเข็ม ผลการคาดการณ์ระดับเสียงเฉลี่ย 24 ชั่วโมง บริเวณพื้นที่อ่อนไหวทั้ง 3 แห่ง ได้แก่ หมู่ที่ 2 ตำบลมายางพร อยู่ทางด้านทิศตะวันตก และทิศเหนือของโครงการ หมู่ที่ 5 อยู่ทางด้านทิศใต้ของโครงการ พบว่าระดับเสียงเฉลี่ย 24 ชั่วโมง ต่ำกว่าเกณฑ์มาตรฐานฯ สำหรับเรื่องเสียงรบกวน พบว่าพื้นที่อ่อนไหวทั้ง 3 แห่ง มีค่าสูงกว่าเกณฑ์มาตรฐาน ดังนั้นโครงการจึงมีการกำหนดให้มีการติดตั้งกำแพงกันเสียงชั่วคราวบริเวณตำแหน่งที่มีการตอกเสาเข็มด้านทิศตะวันตก ทิศใต้ และทิศเหนือของโครงการ เบื้องต้นเลือกใช้วัสดุเป็นแผ่นโลหะที่มีความหนา 1.27 มิลลิเมตร (Steel 18 ga) ขึ้นไป หรือวัสดุอื่นๆ ที่มีค่าการสูญเสียการส่งผ่านเท่ากับ 25 เดซิเบล(เอ) โดยกำหนดกำแพงทั้งสามด้านสูงจากพื้น 5 เมตรทำให้ระดับเสียงรวมบริเวณพื้นที่อ่อนไหวทั้ง 3 แห่ง ไม่เพิ่มจากระดับเสียงปัจจุบัน จึงคาดว่าระดับเสียงจากกิจกรรมการก่อสร้างโครงการ จะส่งผลกระทบต่อการดำรงชีวิตของประชาชนชั่วคราวและอยู่ในระดับต่ำ

ในระยยะดำเนินการของโครงการ เครื่องจักรของโรงไฟฟ้าเป็นแหล่งกำเนิดเสียง ซึ่งมีระดับเสียงที่ระยะห่าง 1 เมตรจากแหล่งกำเนิด ไม่เกิน 85 เดซิเบล(เอ) เมื่อพิจารณากิจกรรมการผลิตไฟฟ้าที่ดำเนินการต่อเนื่องตลอด 24 ชั่วโมงเพื่อพิจารณาผลกระทบต่อด้านเสียงจากกิจกรรมการผลิตไฟฟ้าของโครงการเมื่อนำมารวมกับค่าระดับเสียงทั่วไปในปัจจุบัน พบว่า ระดับเสียงที่เกิดขึ้นมีค่าอยู่ในเกณฑ์มาตรฐานระดับเสียงโดยทั่วไป และเมื่อพิจารณาค่าระดับการรบกวน พบว่า ระดับเสียงรวมบริเวณพื้นที่อ่อนไหวทั้ง 3 แห่ง ไม่เพิ่มจากระดับเสียงปัจจุบัน จึงคาดว่าระดับเสียงจากกิจกรรมการดำเนินงานโครงการ จะส่งผลกระทบต่อการดำรงชีวิตของประชาชนอยู่ในระดับต่ำ

(2) วัตถุประสงค์

- เพื่อลดและควบคุมระดับเสียงที่อาจเกิดจากการดำเนินกิจกรรมโครงการ ทั้งในระยะก่อสร้างและระยะดำเนินการ ให้อยู่ในระดับต่ำที่สุด
- เพื่อตรวจสอบระดับผลกระทบต่อด้านเสียงทั้งในระยะก่อสร้างและระยะดำเนินการ เพื่อติดตามตรวจสอบผลการดำเนินการตามแผนปฏิบัติการด้านเสียง และนำผลที่ได้ไปปรับมาตรการป้องกันและแก้ไขผลกระทบต่อด้านเสียงให้เหมาะสมกับโครงการต่อไป

ลงชื่อ..... (นายพรชนนธ์ ฉินทองประเสริฐ) ผู้ช่วยผู้อำนวยการบริหารโครงการ บริษัท กัลฟ์ ฟิลด์ จำกัด	หน้า 14/202 พฤศจิกายน 2559	ลงชื่อ..... นกมต ต๊ะปอง (นางเนตรชนก ต๊ะปองดา) ผู้อำนวยการด้านสิ่งแวดล้อม บริษัท ทีม คอนซัลติ้ง เอนจิเนียริ่ง แอนด์ แมเนจเมนท์ จำกัด	
---	-------------------------------------	--	---

(3) พื้นที่ดำเนินการ

(ก) ระยะก่อนก่อสร้าง

ตรวจวัดระดับเสียงบริเวณใกล้เคียงพื้นที่โครงการ จำนวน 4 สถานี (รูปที่ 2) ได้แก่

- สถานีที่ 1 พื้นที่โครงการ
- สถานีที่ 2 หมู่ที่ 2 บ้านเนินสวรรค์ ตำบลมาบยางพร ด้านทิศตะวันตกของโครงการ
- สถานีที่ 3 หมู่ที่ 5 บ้านวังตาลหม่อน ตำบลมาบยางพร ด้านทิศใต้ของโครงการ
- สถานีที่ 4 หมู่ที่ 2 บ้านเนินสวรรค์ ตำบลมาบยางพร ด้านทิศเหนือของโครงการ

(ข) ระยะก่อสร้าง

ตรวจวัดระดับเสียงบริเวณใกล้เคียงพื้นที่โครงการ จำนวน 4 สถานี (รูปที่ 2) ได้แก่

- สถานีที่ 1 พื้นที่โครงการ
- สถานีที่ 2 หมู่ที่ 2 บ้านเนินสวรรค์ ตำบลมาบยางพร ด้านทิศตะวันตกของโครงการ
- สถานีที่ 3 หมู่ที่ 5 บ้านวังตาลหม่อน ตำบลมาบยางพร ด้านทิศใต้ของโครงการ
- สถานีที่ 4 หมู่ที่ 2 บ้านเนินสวรรค์ ตำบลมาบยางพร ด้านทิศเหนือของโครงการ

(ค) ระยะดำเนินการ

- ตรวจวัดระดับเสียงบริเวณใกล้เคียงพื้นที่โครงการ จำนวน 4 สถานี (รูปที่ 2)

ได้แก่

- สถานีที่ 1 พื้นที่โครงการ (บริเวณริมรั้วโครงการด้านทิศตะวันตกเฉียงเหนือ)
- สถานีที่ 2 หมู่ที่ 2 บ้านเนินสวรรค์ ตำบลมาบยางพร ด้านทิศตะวันตกของโครงการ
- สถานีที่ 3 หมู่ที่ 5 บ้านวังตาลหม่อน ตำบลมาบยางพร ด้านทิศใต้ของโครงการ
- สถานีที่ 4 หมู่ที่ 2 บ้านเนินสวรรค์ ตำบลมาบยางพร ด้านทิศเหนือของโครงการ

โครงการ

- ตรวจวัดระดับเสียง Leq 8 ชั่วโมง บริเวณสถานที่ที่มีระดับเสียงสูงกว่า 85

เดซิเบล(เอ) โดยทำการกำหนดตำแหน่งตามผลการจัดทำแผนผังแสดงเส้นเสียง (Noise Mapping/Noise Contour)

(4) วิธีดำเนินการ

(4.1) มาตรการป้องกันและแก้ไขผลกระทบต่อสิ่งแวดล้อม

(ก) ระยะก่อสร้าง

- กำหนดให้มีการใช้อุปกรณ์ก่อสร้างที่มีเสียงดัง เฉพาะช่วงเวลากลางวัน ระหว่าง 08.00-17.00 น. หากจำเป็นจะต้องดำเนินการนอกเหนือจากช่วงเวลานี้ ต้องประสานขออนุญาต หรือความเห็นชอบจากหน่วยงานที่เกี่ยวข้อง และต้องแจ้งให้ชุมชน โรงงานใกล้เคียงทราบก่อนดำเนินการล่วงหน้า 2 สัปดาห์

ลงชื่อ..... (นายพรชนนธ์ ฉินทองประเสริฐ) ผู้ช่วยผู้อำนวยการบริหารโครงการ บริษัท กัลฟ์ ทีดี จำกัด	หน้า 15/202 พฤศจิกายน 2559	ลงชื่อ..... (นางเนตรชนก ต๊ะปิ่นตา) ผู้อำนวยการด้านสิ่งแวดล้อม บริษัท ทีม คอนซัลติ้ง เอนจิเนียริ่ง แอนด์ แมเนจเมนท์ จำกัด
--	-------------------------------------	---

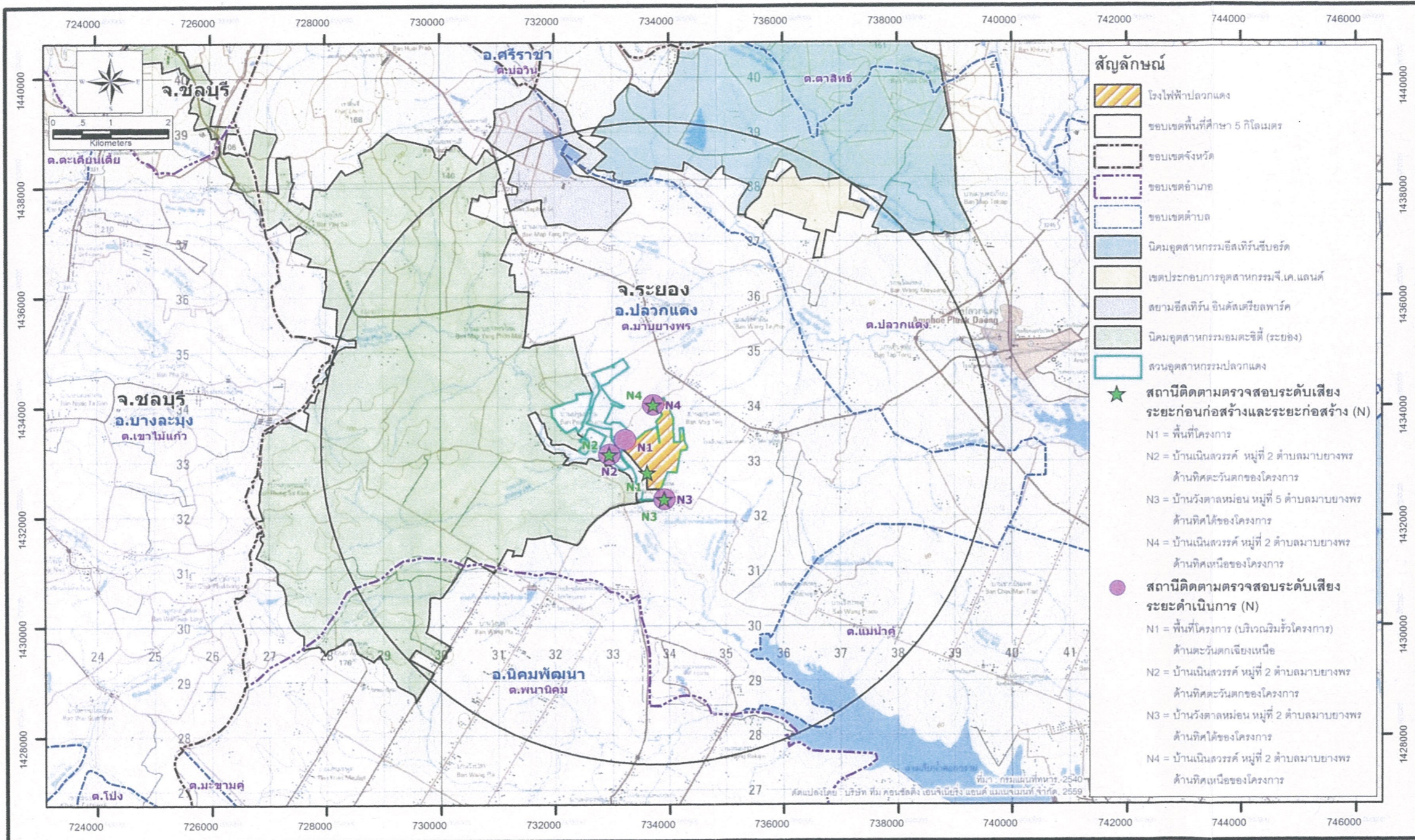

รูปที่ 2 : สถานีติดตามตรวจสอบระดับเสียงของโครงการระยะก่อนก่อสร้าง ระยะก่อสร้าง และระยะดำเนินการ



ลงชื่อ (นายพรชนนท์ ดินทองประเสริฐ) ผู้ช่วยผู้อำนวยการบริหารโครงการ บริษัท กัลฟ์ ฟิตี จำกัด	หน้า 16/202 พฤศจิกายน 2559	ลงชื่อ (นางเนตรชนก ดีะปิ่นตา) ผู้อำนวยการด้านสิ่งแวดล้อม บริษัท ทีม คอนซัลติ้ง เอนจิเนียริ่ง แอนด์ แมเนจเม้นท์ จำกัด
---	-------------------------------------	---

- ประชาสัมพันธ์แผนงานการก่อสร้างที่ก่อให้เกิดเสียงดัง และมาตรการในการควบคุมเสียงจากการก่อสร้างให้ประชาชนในชุมชนใกล้เคียงได้รับทราบอย่างน้อย 2 สัปดาห์ ก่อนการก่อสร้าง

- กำหนดให้มีการตรวจสอบดูแล บำรุงรักษา และซ่อมแซม เครื่องมือและอุปกรณ์ให้อยู่ในสภาพดีตลอดเวลา พร้อมทั้งปฏิบัติตามคู่มือการบำรุงรักษาเครื่องมือและอุปกรณ์อย่างต่อเนื่อง

- ติดตั้งป้ายเตือนบริเวณที่มีเสียงดัง และจัดหาอุปกรณ์ป้องกันเสียง เช่น ปลั๊กอุดเสียง (Ear Plug) หรือที่ครอบหูลดเสียง (Ear Muff) ให้กับคนงานก่อสร้างที่ทำงานในบริเวณที่มีเสียงดังเกินกว่า 85 เดซิเบล(เอ) พร้อมทั้งกำหนดให้คนงานใช้เครื่องป้องกันในกรณีทำงานในพื้นที่ที่มีเสียงดัง

- ควบคุมผู้รับเหมาก่อสร้าง ให้ปฏิบัติตามมาตรการป้องกันและแก้ไขผลกระทบด้านเสียงอย่างเคร่งครัด โดยกำหนดให้ใช้อุปกรณ์/เครื่องจักรที่ก่อให้เกิดระดับความดังของเสียงต่ำ

- ติดตั้งกำแพงกันเสียงชั่วคราวบริเวณตำแหน่งที่มีการตอกเสาเข็มด้านทิศตะวันตก ทิศใต้ และทิศเหนือของโครงการ เบื้องต้นเลือกใช้วัสดุเป็นแผ่นโลหะที่มีความหนา 1.27 มิลลิเมตร (Steel 18 ga) ขึ้นไป หรือวัสดุอื่นๆ มีค่าการสูญเสียการส่งผ่านเท่ากับ 25 เดซิเบล(เอ) โดยกำหนดกำแพงทั้งสามด้านสูงจากพื้น 5 เมตร

(ข) ระยะดำเนินการ

- จัดทำป้ายหรือสัญลักษณ์บริเวณพื้นที่ที่มีระดับเสียงดังเกิน 85 เดซิเบล(เอ) บริเวณที่มีเสียงดัง อาทิเช่น บริเวณห้องเผาไหม้ของเครื่องกังหันก๊าซ เป็นต้น พร้อมทั้งติดตั้งป้ายเตือน และควบคุมพนักงานหรือบุคคลที่จะเข้าไปทำงานในบริเวณดังกล่าว ต้องมีการสวมใส่อุปกรณ์ลดเสียง เช่น ปลั๊กอุดเสียง (Ear Plug) หรือที่ครอบหูลดเสียง (Ear Muff)

- กำหนดข้อมูลจำเพาะของเครื่องจักรและอุปกรณ์ที่มีเสียงดัง เช่น Gas Turbine, Steam Turbine และ Fuel Gas Compressor เป็นต้น ให้มีค่าระดับความดังของเสียงเฉลี่ยจากเครื่องจักร หรือวัสดุดูดซับเสียง ที่ระยะห่าง 1 เมตร ไม่เกิน 85 เดซิเบล (เอ)

- ในการติดตั้งเครื่องจักรต่างๆ ที่มีเสียงดังของโครงการโรงไฟฟ้าปลวกแดง ต้องมีการติดตั้งอุปกรณ์ช่วยในการลดเสียง เช่น Silencer ที่บริเวณปลายท่อที่อาจก่อให้เกิดเสียงดัง และสร้างอาคารคลุมเครื่องจักรที่บริเวณห้องเผาไหม้ของเครื่องกังหันก๊าซ บริเวณเครื่องกำเนิดไฟฟ้า กังหันก๊าซ มอเตอร์ปั๊มน้ำ และบริเวณหน่วยผลิตไอน้ำ (HRSG) และกำหนดลักษณะของใบพัดของหน่วยหล่อเย็นเป็นชนิดที่ก่อให้เกิดระดับเสียงต่ำ เป็นต้น

- กำหนดให้ระดับเสียงที่บริเวณริมรั้วโครงการ ต้องมีระดับเสียงไม่เกิน 70 เดซิเบล (เอ)

- จัดให้มีการตรวจเช็คและตรวจสอบประสิทธิภาพของ Silencer เป็นประจำ

- จัดทำแผนผังแสดงเส้นเสียง (Noise Mapping/Noise Contour) เพื่อใช้กำหนดบริเวณพื้นที่ที่มีเสียงดังในปีแรกของการดำเนินการ และดำเนินการต่อเนื่องทุก 3 ปี

- ส่งเสริมและจัดอบรมให้ความรู้ความเข้าใจแก่พนักงานในโรงไฟฟ้า เพื่อให้มีความรู้ความเข้าใจ ทักษะที่ดี และพฤติกรรมที่ถูกต้องในด้านอาชีวอนามัยและความปลอดภัยในการทำงาน โดยจัดฝึกอบรมเป็นประจำทุกปีอย่างน้อยปีละ 1 ครั้ง

ลงชื่อ..... (นายพรชนนธ์ อินทองประเสริฐ) ผู้ช่วยผู้อำนวยการบริหารโครงการ บริษัท กัลฟ์ พิต จำกัด	หน้า 17/202 พฤศจิกายน 2559	ลงชื่อ..... นางเนตรชนก ต๊ะปิ่นตา ผู้อำนวยการด้านสิ่งแวดล้อม บริษัท ทิม คอนซัลติ้ง เอนจิเนียริง แอนด์ แมเนจเม้นท์ จำกัด
---	-------------------------------------	---

• จัดทำโครงการอนุรักษ์การได้ยิน (Hearing Conservation Program) ในการบริหารจัดการป้องกันไม่ให้พนักงานสัมผัสระดับเสียงดังเป็นเวลานาน เช่น กำหนดระยะเวลาการทำงาน เพื่อลดเวลาที่พนักงานสัมผัสเสียงดัง การสลับพนักงาน/การสลับวันทำงานในพื้นที่ที่มีเสียงดัง และปรับปรุงข้อมูลอย่างน้อยปีละ 1 ครั้ง

(4.2) มาตรการติดตามตรวจสอบผลกระทบสิ่งแวดล้อม

(ก) ระยะก่อนก่อสร้าง

- ดัชนีตรวจวัด : - ระดับเสียงเฉลี่ย 24 ชั่วโมง (Leq 24 hrs.)
 - ระดับเสียงเฉลี่ย 1 ชั่วโมง (Leq 1 hr.)
 - ระดับเสียงเฉลี่ย 5 นาที (Leq 5 min)
 - ระดับเสียงกลางวัน-กลางคืน (L_{dn})
 - ระดับเสียงสูงสุด (L_{max})
 - ระดับเสียงพื้นฐาน (L₉₀)
- สถานีตรวจวัด : พื้นที่ติดตามตรวจสอบใกล้เคียงพื้นที่โครงการ จำนวน 4 สถานี ดังนี้
 - สถานีที่ 1 พื้นที่โครงการ
 - สถานีที่ 2 หมู่ที่ 2 บ้านเนินสวรรค์ ตำบล มาบยางพร ด้านทิศตะวันตกของโครงการ
 - สถานีที่ 3 หมู่ที่ 5 บ้านวังตาลหม่อน ตำบล มาบยางพร ด้านทิศใต้ของโครงการ
 - สถานีที่ 4 หมู่ที่ 2 บ้านเนินสวรรค์ ตำบล มาบยางพร ด้านทิศเหนือของโครงการ
- วิธีการตรวจวัด : International Organization for Standardization (ISO1996) หรือตามวิธีที่หน่วยงานราชการกำหนด
- ความถี่ : 1 ครั้ง ก่อนการก่อสร้าง โดยตรวจวัดครั้งละ 7 วันต่อเนื่อง ครอบคลุมวันทำการและวันหยุด
- ค่าใช้จ่ายโดยประมาณ : 100,000 บาท/ครั้ง

(ข) ระยะก่อสร้าง

- ดัชนีตรวจวัด : - ระดับเสียงเฉลี่ย 24 ชั่วโมง (Leq 24 hrs.)
 - ระดับเสียงเฉลี่ย 1 ชั่วโมง (Leq 1 hr.)
 - ระดับเสียงเฉลี่ย 5 นาที (Leq 5 min)
 - ระดับเสียงกลางวัน-กลางคืน (L_{dn})
 - ระดับเสียงสูงสุด (L_{max})
 - ระดับเสียงพื้นฐาน (L₉₀)

ลงชื่อ..... (นายพรชนนธ์ ฉินทองประเสริฐ) ผู้ช่วยผู้อำนวยการบริหารโครงการ บริษัท กัลฟ์ พีดี จำกัด	หน้า 18/202 พฤศจิกายน 2559	ลงชื่อ..... (นางพนพท ทัพป์) (นางเนตรชนก ต๊ะปิ่นตา) ผู้อำนวยการด้านสิ่งแวดล้อม บริษัท ทิม คอนซัลติ้ง เอนจิเนียริ่ง แอนด์ แมเนจเม้นท์ จำกัด
--	-------------------------------------	--

สถานที่ตรวจวัด : พื้นที่ติดตามตรวจสอบใกล้เคียงพื้นที่โครงการ
จำนวน 4 สถานี ดังนี้

- สถานีที่ 1 พื้นที่โครงการ
- สถานีที่ 2 หมู่ที่ 2 บ้านเนินสวรรค์ ตำบล
มาบยางพร ด้านทิศตะวันตกของโครงการ
- สถานีที่ 3 หมู่ที่ 5 บ้านวังตาลหม่อน ตำบล
มาบยางพร ด้านทิศใต้ของโครงการ
- สถานีที่ 4 หมู่ที่ 2 บ้านเนินสวรรค์ ตำบล
มาบยางพร ด้านทิศเหนือของโครงการ

วิธีการตรวจวัด : International Organization for Standardization
(ISO1996) หรือตามวิธีที่หน่วยงานราชการกำหนด

ความถี่ : ทุก 6 เดือน โดยครอบคลุมกิจกรรมที่เกิดเสียงดัง
เช่น การตอกเสาเข็มระหว่างการก่อสร้าง และการ
ก่อสร้างโครงสร้างอาคาร เป็นต้น โดยตรวจวัด
อย่างต่อเนื่องติดต่อกันเป็นเวลา 7 วัน ในแต่ละ
สถานีต้องครอบคลุม วันทำการและวันหยุด

ค่าใช้จ่ายโดยประมาณ : 100,000 บาท/ครั้ง

(ค) ระยะเวลาดำเนินการ

ดัชนีตรวจวัด : - ระดับเสียงเฉลี่ย 24 ชั่วโมง (Leq 24 hrs.)
- ระดับเสียงเฉลี่ย 1 ชั่วโมง (Leq 1 hr.)
- ระดับเสียงเฉลี่ย 5 นาที (Leq 5 min)
- ระดับเสียงกลางวัน-กลางคืน (L_{dn})
- ระดับเสียงสูงสุด (L_{max})
- ระดับเสียงพื้นฐาน (L₉₀)

สถานที่ตรวจวัด : - ตรวจวัด Leq 24 hrs. และ L₉₀ ในพื้นที่
ติดตามตรวจสอบใกล้เคียงพื้นที่โครงการ
จำนวน 4 สถานี ดังนี้

- สถานีที่ 1 พื้นที่โครงการ (บริเวณริมรั้ว
ด้านทิศตะวันตกเฉียงเหนือ)
- สถานีที่ 2 หมู่ที่ 2 บ้านเนินสวรรค์ ตำบล
มาบยางพร ด้านทิศตะวันตกของโครงการ
- สถานีที่ 3 หมู่ที่ 5 บ้านวังตาลหม่อน
ตำบลมาบยางพร ด้านทิศใต้ของโครงการ

ลงชื่อ..... (นายพรชนนธ์ ฉินทองประเสริฐ) ผู้ช่วยผู้อำนวยการบริหารโครงการ บริษัท กัลฟ์ ทีดี จำกัด	หน้า 19/202 พฤศจิกายน 2559	ลงชื่อ..... (นางเนตรชนก ต๊ะปิ่นตา) ผู้อำนวยการด้านสิ่งแวดล้อม บริษัท ทีม คอนซัลติ้ง เอนจิเนียริ่ง แอนด์ แมเนจเม้นท์ จำกัด
--	-------------------------------------	--

- สถานีที่ 4 หมู่ที่ 2 บ้านเนินสวรรค์ ตำบล
มาบยางพร ด้านทิศเหนือของโครงการ

- จัดทำแผนผังแสดงเส้นเสียง (Noise Mapping/
Noise Contour) ของโครงการ โดยระบุ
แหล่งกำเนิดเสียง ความดัง และความถี่
- ตรวจวัดระดับเสียงเฉลี่ย 8 ชั่วโมง (Leq 8 hrs)
บริเวณกระบวนการผลิตไฟฟ้า อาทิเช่น
บริเวณห้องเผาไหม้ของเครื่องกังหันก๊าซ เป็นต้น

วิธีการตรวจวัด : International Organization for Standardization
(ISO1996) หรือตามวิธีที่หน่วยงานราชการกำหนด

ความถี่ : - ตรวจวัด 7 วันต่อเนื่อง ครอบคลุมวันทำการ
และวันหยุด สำหรับ Leq 24 hrs. และ L₉₀
ทุก 6 เดือน ตลอดระยะเวลาดำเนินการ

- จัดทำแผนผังแสดงเส้นเสียง (Noise Mapping/
Noise Contour) ของโครงการให้แล้วเสร็จ
ภายในปีแรกหลังจากเปิดดำเนินการ และทุก 3
ปีตลอดระยะเวลาดำเนินการ โดยระบุ
แหล่งกำเนิดเสียง ความดัง และความถี่

- ตรวจวัดอย่างต่อเนื่อง 72 ชั่วโมง ทุก 6 เดือน
สำหรับ Leq 8 hrs. ตลอดระยะเวลาดำเนินการ
- ตรวจวัด Leq 24 hrs., Leq 1 hr, Leq 5
min และ L₉₀ ประมาณ 25,000 บาท/ครั้ง/
สถานี
- ตรวจวัด Leq 8 hrs. ประมาณ 10,000 บาท/
ครั้ง/สถานี
- จัดทำแผนที่เส้น ระดับเสียง ประมาณ
150,000 บาท/ครั้ง

ค่าใช้จ่ายโดยประมาณ : - ตรวจวัด Leq 24 hrs., Leq 1 hr, Leq 5
min และ L₉₀ ประมาณ 25,000 บาท/ครั้ง/
สถานี

- ตรวจวัด Leq 8 hrs. ประมาณ 10,000 บาท/
ครั้ง/สถานี
- จัดทำแผนที่เส้น ระดับเสียง ประมาณ
150,000 บาท/ครั้ง

- (5) ระยะเวลาดำเนินการ
- (ก) ระยะก่อนก่อสร้าง : ดำเนินการก่อนการก่อสร้าง
- (ข) ระยะก่อสร้าง : ดำเนินการตลอดระยะเวลาก่อสร้าง
- (ค) ระยะดำเนินการ : ดำเนินการตลอดระยะเวลาดำเนินการ
- (6) หน่วยงานรับผิดชอบ
- (ก) ระยะก่อสร้าง : บริษัท กัลฟ์ พีดี จำกัด
- (ข) ระยะก่อสร้าง : บริษัท กัลฟ์ พีดี จำกัด
- (ค) ระยะดำเนินการ : บริษัท กัลฟ์ พีดี จำกัด

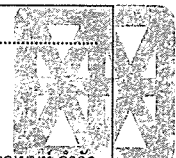
ลงชื่อ..... (นายพรชนนธ์ ฉินทองประเสริฐ) ผู้ช่วยผู้อำนวยการบริหารโครงการ บริษัท กัลฟ์ พีดี จำกัด	หน้า 20/202 พฤศจิกายน 2559	ลงชื่อ..... นางเนตรชนก ต๊ะปิ่นตา ผู้อำนวยการด้านสิ่งแวดล้อม บริษัท ทิม คอนซัลติ้ง เอนจิเนียริง แอนด์ แมเนจเม้นท์ จำกัด	
--	-------------------------------------	---	---

(7) การบริหารแผนงาน

(ก) ระยะเวลาก่อสร้าง : บริษัท กัลฟ์ พีดี จำกัด
ควบคุมการปฏิบัติงานของผู้รับเหมาตาม
มาตรการป้องกันและแก้ไขผลกระทบต่อสิ่งแวดล้อม
ที่เสนอแนะอย่างเคร่งครัด พร้อมทั้งรายงานผล
การดำเนินการตามมาตรการฯ ให้สำนักงาน
คณะกรรมการกำกับกิจการพลังงาน กรมโรงงาน
อุตสาหกรรม สำนักงานนโยบายและแผนทรัพยากร
ธรรมชาติและสิ่งแวดล้อม จังหวัดระยอง สำนักงาน
ทรัพยากรธรรมชาติและสิ่งแวดล้อมจังหวัด
ระยอง ทราบก่อนก่อสร้าง

(ข) ระยะเวลาก่อสร้าง : บริษัท กัลฟ์ พีดี จำกัด
ควบคุมการปฏิบัติงานของผู้รับเหมาตามมาตรการ
ป้องกันและแก้ไขผลกระทบต่อสิ่งแวดล้อมที่เสนอแนะ
อย่างเคร่งครัด พร้อมทั้งรายงานผลการดำเนินการ
ตามมาตรการฯ ให้สำนักงานคณะกรรมการกำกับ
กิจการพลังงาน กรมโรงงานอุตสาหกรรม
สำนักงานนโยบายและแผนทรัพยากรธรรมชาติและ
สิ่งแวดล้อม จังหวัดระยอง สำนักงาน
ทรัพยากรธรรมชาติและสิ่งแวดล้อมจังหวัดระยอง
ทราบทุกๆ 6 เดือน

(ค) ระยะดำเนินการ : บริษัท กัลฟ์ พีดี จำกัด
ดำเนินงานตามมาตรการป้องกันและแก้ไข
ผลกระทบต่อสิ่งแวดล้อมที่เสนอแนะอย่างเคร่งครัด
พร้อมทั้งรายงานผลการดำเนินการตามมาตรการฯ
ให้สำนักงานคณะกรรมการกำกับกิจการพลังงาน
กรมโรงงานอุตสาหกรรม สำนักงานนโยบายและ
แผนทรัพยากรธรรมชาติและสิ่งแวดล้อม จังหวัด
ระยอง สำนักงานทรัพยากรธรรมชาติและ
สิ่งแวดล้อมจังหวัดระยอง ทราบทุกๆ 6 เดือน

(8) งบประมาณ

(ก) ระยะเวลาก่อสร้าง : รวมอยู่ในงบประมาณการก่อสร้างโครงการ
(ข) ระยะเวลาก่อสร้าง : รวมอยู่ในงบประมาณการก่อสร้างโครงการ
(ค) ระยะดำเนินการ : รวมอยู่ในงบประมาณการบริหารงานของ
โครงการ

ลงชื่อ..... (นายพรชนนธ์ ฉินทองประเสริฐ) ผู้ช่วยผู้อำนวยการบริหารโครงการ บริษัท กัลฟ์ พีดี จำกัด	หน้า 21/202 พฤศจิกายน 2559	ลงชื่อ..... (นางเนตรชนก ต๊ะปิ่นตา) ผู้อำนวยการด้านสิ่งแวดล้อม บริษัท ทิม คอนซัลติ้ง เอนจิเนียริง แอนด์ แมเนจเมนท์ จำกัด
--	-------------------------------------	--

2.4 แผนปฏิบัติการด้านคุณภาพน้ำผิวดิน และคุณภาพน้ำใต้ดิน

(1) หลักการและเหตุผล

ในระหว่างการก่อสร้างของโครงการคาดว่าจะมีน้ำทิ้งเกิดขึ้น 4 ส่วน ได้แก่ น้ำทิ้งจากอาคารสำนักงาน น้ำทิ้งจากบ้านพักคนงาน น้ำทิ้งจากกิจกรรมการก่อสร้าง และน้ำทิ้งที่เกิดจากการทดสอบระบบท่อส่งก๊าซธรรมชาติและท่อน้ำมันด้วยแรงดันน้ำ (Hydrostatic Test) (ซึ่งใช้เฉพาะช่วงที่ทำการทดสอบท่อเท่านั้น) โดยน้ำทิ้งจากอาคารสำนักงาน และน้ำทิ้งจากบ้านพักคนงาน จะถูกรวบรวม และบำบัดโดยใช้ถังบำบัดน้ำเสียสำเร็จรูป ก่อนส่งไปกำจัดโดยหน่วยงานที่ได้รับอนุญาตจากหน่วยงานราชการ ส่วนน้ำฝนที่ตกและชะล้างดินตะกอนในบริเวณพื้นที่ก่อสร้างโครงการ จะรวบรวมเข้าสู่บ่อตกตะกอนชั่วคราว เพื่อนำน้ำใสส่วนบนกลับมาใช้ฉีดพรมบริเวณพื้นที่โครงการเพื่อลดการฟุ้งกระจายของฝุ่นละออง สำหรับน้ำที่เหลือใช้จะระบายลงสู่รางระบายน้ำฝนของสวนอุตสาหกรรมฯ สำหรับน้ำทิ้งจากกิจกรรมการก่อสร้าง และน้ำทิ้งจากการทดสอบระบบท่อ ด้วยแรงดันน้ำ จะส่งเข้าระบบบำบัดน้ำเสียส่วนกลางของสวนอุตสาหกรรมฯ ดังนั้น จึงคาดว่าผลกระทบจากน้ำทิ้งในระยะก่อสร้างจะไม่ส่งผลกระทบต่อคุณภาพน้ำผิวดินแต่อย่างใด

ในระยะดำเนินการ จะมีน้ำทิ้งจากแหล่งกำเนิดต่างๆ แบ่งเป็น 2 ส่วน ได้แก่ น้ำทิ้งจากกระบวนการผลิต และน้ำทิ้งจากระบบหล่อเย็น โดยน้ำทิ้งจากกระบวนการผลิต ประกอบด้วย น้ำทิ้งจากระบบปรับปรุงคุณภาพน้ำ น้ำทิ้งจากห้องปฏิบัติการ และน้ำทิ้งจากอาคารสำนักงาน ปริมาณสูงสุดประมาณ 48 ลูกบาศก์เมตร/วัน จะมีการปรับสภาพเบื้องต้นก่อนส่งไปยังบ่อพักน้ำทิ้งรวมของโครงการ ซึ่งมีจำนวน 2 บ่อสามารถกักเก็บน้ำทิ้งได้บ่อละ 1.5 วัน และมีการติดตั้งระบบติดตามตรวจสอบคุณภาพน้ำแบบต่อเนื่อง (Online Monitoring) เพื่อตรวจวัดอุณหภูมิ ค่าความเป็นกรด-ด่าง และค่าการนำไฟฟ้า (เพื่อตรวจหาปริมาณของแข็งละลายน้ำทั้งหมด) ให้เป็นไปตามข้อกำหนดของสวนอุตสาหกรรมฯ ก่อนที่จะส่งไปบำบัดยังระบบบำบัดน้ำเสียส่วนกลางของสวนอุตสาหกรรมฯ ต่อไป ส่วนน้ำระบายจากหอหล่อเย็น ซึ่งมีปริมาณสูงสุดประมาณ 12,232 ลูกบาศก์เมตร/วัน เป็นน้ำทิ้งที่ไม่มีการปนเปื้อนสิ่งสกปรกจากกระบวนการผลิตใดๆ จะเก็บกักไว้ในบ่อพักน้ำหล่อเย็นของโครงการ จำนวน 2 บ่อ ขนาดความจุบ่อละ 19,000 ลูกบาศก์เมตร ซึ่งแต่ละบ่อสามารถกักเก็บน้ำได้เป็นเวลาอย่างน้อย 1 วัน โดยขณะที่บ่อหนึ่งถูกใช้งาน อีกบ่อหนึ่งจะทำหน้าที่เป็นบ่อฉุกเฉิน ก่อนที่จะระบายลงสู่บ่อพักน้ำหล่อเย็นของสวนอุตสาหกรรมฯ ซึ่งสามารถรองรับน้ำได้อีกเป็นเวลา 1 วัน ทั้งนี้ โครงการได้มีการติดตั้งระบบติดตามตรวจสอบคุณภาพน้ำแบบต่อเนื่อง (Online Monitoring) เพื่อตรวจวัดอุณหภูมิ ค่าความเป็นกรด-ด่าง ค่าออกซิเจนละลายน้ำ และค่าการนำไฟฟ้า (เพื่อตรวจหาปริมาณของแข็งละลายน้ำทั้งหมด) ในบ่อพักน้ำหล่อเย็นให้เป็นไปตามมาตรฐานคุณภาพน้ำทิ้งของกระทรวงอุตสาหกรรม ยกเว้นค่าของแข็งละลายทั้งหมด จะเป็นไปตามมาตรฐานคุณภาพน้ำทิ้งในทางน้ำชลประทาน ของกรมชลประทาน และค่าอุณหภูมิ ไม่เกิน 34°C ดังนั้น ผลกระทบจากการระบายน้ำจากบ่อพักน้ำหล่อเย็นของโครงการสู่ห้วยภูไท และอ่างเก็บน้ำดอกกรายจึงอยู่ในระดับต่ำถึงปานกลาง อย่างไรก็ตาม เพื่อเฝ้าระวังคุณภาพน้ำในแหล่งน้ำที่อยู่ใกล้เคียงโครงการ และสวนอุตสาหกรรมฯ โครงการจึงกำหนดให้มีการตรวจวัดค่า SAR และคลอโรฟิลล์ เอ ในมาตรการติดตามตรวจสอบผลกระทบสิ่งแวดล้อมต่อเนื่องตลอดอายุโครงการ

ลงชื่อ..... (นายพรชนนธ์ จินทองประเสริฐ) ผู้ช่วยผู้อำนวยการบริหารโครงการ บริษัท กัลป์ พีด จำกัด	หน้า 22/202 พฤศจิกายน 2559	ลงชื่อ..... ปิ่นกนก ติ่งโนน (นางเนตรชนก ติ่งปิ่นดา) ผู้อำนวยการด้านสิ่งแวดล้อม บริษัท ทิม คอนซัลติ้ง เอนจิเนียริ่ง แอนด์ แมเนจเม้นท์ จำกัด
---	-------------------------------------	--

นอกจากนี้ บ่อพักน้ำทิ้งของโครงการจะเป็นบ่อคอนกรีต ส่วนบ่อพักน้ำหล่อเย็นจะมีการจัดทำเป็นบ่อคอนกรีต หรือปูพื้นด้วย High Density Polyethylene (HDPE) ดังนั้น ผลกระทบจากน้ำทิ้งของโครงการต่อน้ำใต้ดินจะอยู่ในระดับต่ำ อย่างไรก็ตามโครงการได้จัดให้มีการติดตามตรวจสอบน้ำใต้ดินบริเวณพื้นที่โครงการด้วย

(2) วัตถุประสงค์

- เพื่อลดผลกระทบที่อาจเกิดขึ้นต่อคุณภาพน้ำ ทั้งในระยะก่อสร้างและระยะดำเนินการ
- เพื่อติดตามตรวจสอบการปฏิบัติตามแผนปฏิบัติการสิ่งแวดล้อมด้านคุณภาพน้ำให้เป็นไปตามมาตรฐานคุณภาพน้ำทิ้งที่เกี่ยวข้อง ทั้งในระยะก่อสร้างและระยะดำเนินการ

(3) พื้นที่ดำเนินการ

บ่อพักน้ำหล่อเย็น บ่อพักน้ำทิ้งรวมของโครงการ (รูปที่ 3) บ่อติดตามตรวจสอบคุณภาพน้ำใต้ดิน (Groundwater Monitoring Well) (รูปที่ 4) ห้วยภูไทร และอ่างเก็บน้ำดอกกราย (รูปที่ 5)

(4) มาตรการป้องกันและแก้ไขผลกระทบสิ่งแวดล้อม

(ก) ระยะก่อนก่อสร้าง

มาตรการคุณภาพน้ำใต้ดิน

- จัดทำข้อมูลทิศทางการไหลของน้ำใต้ดินบริเวณขอบเขตพื้นที่โครงการในระยะก่อนก่อสร้างภายหลังจากมีการสร้างบ่อสังเกตการณ์แล้ว เพื่อตรวจสอบความเหมาะสมของตำแหน่งบ่อสังเกตการณ์คุณภาพน้ำใต้ดินจำนวน 4 บ่อ บริเวณพื้นที่โครงการที่กำหนดไว้เบื้องต้น โดยให้สัมพันธ์กับตำแหน่งถ้ำน้ำมันดีเซล และจัดทำ baseline report ของน้ำใต้ดินบริเวณพื้นที่โครงการก่อนดำเนินการ

(ข) ระยะก่อสร้าง

มาตรการด้านการจัดการน้ำฝน

- จัดเตรียมรางระบายน้ำ และบ่อตกตะกอนชั่วคราว เพื่อกักเก็บและตกตะกอนน้ำฝนที่ตกภายในพื้นที่โครงการฯ ส่วนตะกอนของแข็งจะถูกแยกออกจากน้ำฝน น้ำส่วนใสจะนำกลับมาใช้ฉีดพรมในบริเวณพื้นที่โครงการ เพื่อลดการฟุ้งกระจายของฝุ่นละออง ส่วนน้ำที่เหลือใช้จะระบายลงสู่รางระบายน้ำฝนของสวนอุตสาหกรรมฯ
- หากพบว่ามีเศษวัสดุตกลงไปในรางระบายน้ำจนปิดกั้นหรือกีดขวางการไหลของน้ำให้เก็บออก เพื่อให้น้ำไหลได้สะดวก
- ห้ามทิ้งขยะเศษวัสดุและเศษดินลงสู่รางระบายน้ำโดยเด็ดขาด

ลงชื่อ..... (นายพรชนนธ์ ฉินทองประเสริฐ) ผู้ช่วยผู้อำนวยการบริหารโครงการ บริษัท กัลฟ์ พีดี จำกัด	หน้า 23/202 พฤศจิกายน 2559	ลงชื่อ..... (นางเนตรชนก ต๊ะปิ่นตา) ผู้อำนวยการด้านสิ่งแวดล้อม บริษัท ทิม คอนซัลติ้ง เอ็นจิเนียริง แอนด์ แมเนจเม้นท์ จำกัด
--	-------------------------------------	--

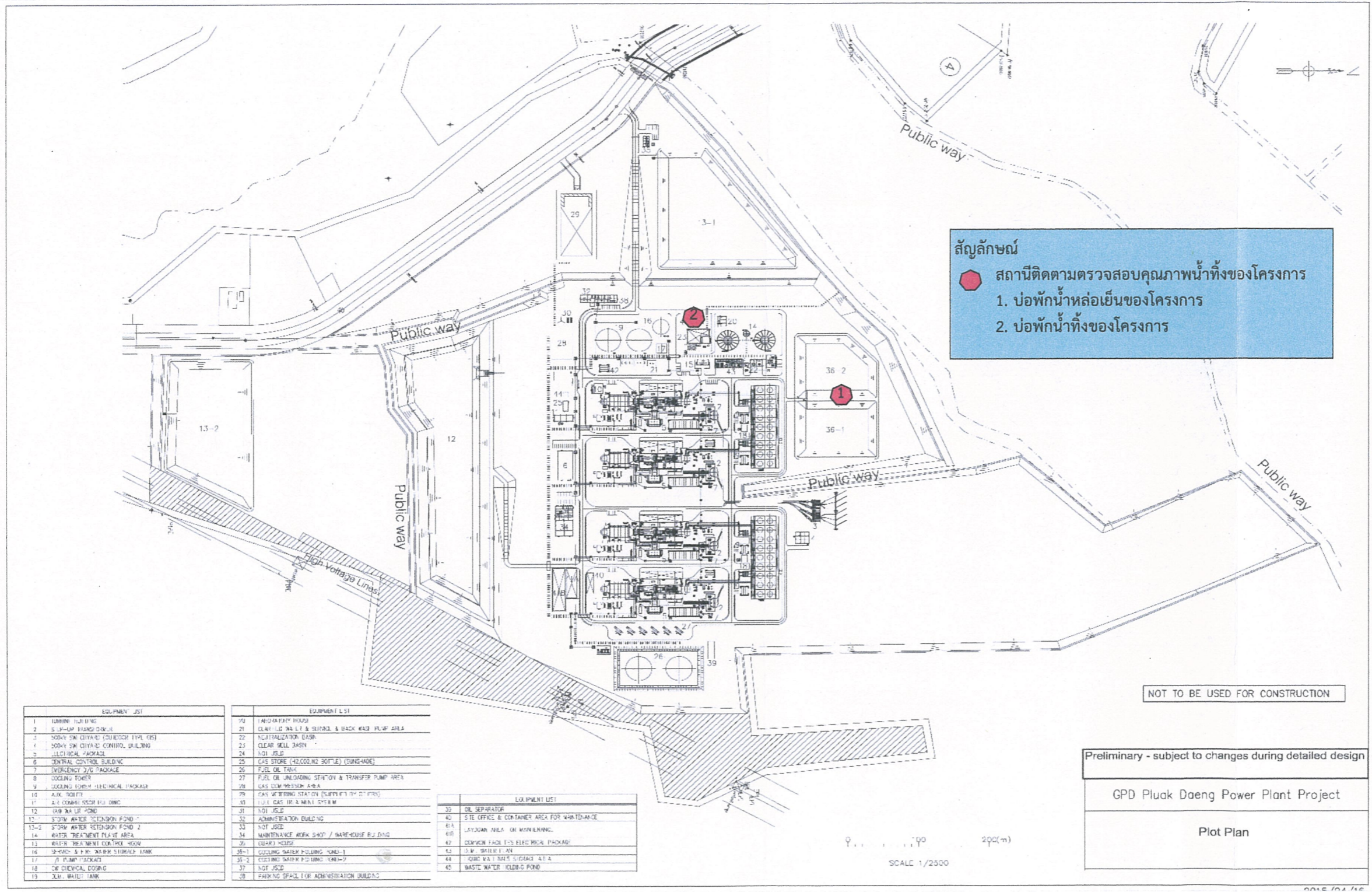

สัญลักษณ์
 ● สถานีติดตามตรวจสอบคุณภาพน้ำทิ้งของโครงการ
 1. บ่อพักน้ำหล่อเย็นของโครงการ
 2. บ่อพักน้ำทิ้งของโครงการ

NOT TO BE USED FOR CONSTRUCTION

Preliminary - subject to changes during detailed design

GPD Pluak Daeng Power Plant Project

Plot Plan

EQUIPMENT LIST	EQUIPMENT LIST
1. TURBINE BUILDING	20. LABORATORY BUILDING
2. 5.1KV-10KV BUSBAR	21. CLEANING WATER & SUPPLY & BACK WASH PUMP AREA
3. 500KV SW DIVISION (OUTSIDE TYPE) (S)	22. NEUTRALIZATION BASIN
4. 500KV SW DIVISION CONTROL BUILDING	23. CLEAN WELL BAY
5. ELECTRICAL PACKAGE	24. SOI BUILDING
6. CENTRAL CONTROL BUILDING	25. GAS STORE (42 COOLING BOTTLE) (STANG-406)
7. EMERGENCY 2/0 PACKAGE	26. FUEL OIL TANK
8. COOLING TOWER	27. FUEL OIL UNLOADING STATION & TRANSFER PUMP AREA
9. LOGGING TOWER - TECHNICAL PACKAGE	28. GAS COMPRESSION AREA
10. AUK ROOM	29. GAS DETECTION STATION (SUPPLY BY 20 MPa)
11. 2.4 KV POWER ROOM BUILDING	30. FUEL GAS TRAILER SYSTEM
12. SWM WATER POND	31. SOI BUILDING
12-1. 3'0" SW WATER RETENTION POND 1	32. ADMINISTRATION BUILDING
12-2. 3'0" SW WATER RETENTION POND 2	33. NOT USED
13. WATER TREATMENT PLANT AREA	34. MAINTENANCE WORK SHOP / WAREHOUSE BUILDING
14. WATER TREATMENT CONTROL ROOM	35. CLEAN ROOM
15. 3'0" SW WATER STORAGE TANK	35-1. COOLING WATER PUMPING ROOM-1
16. 3'0" SW WATER STORAGE TANK	35-2. COOLING WATER PUMPING ROOM-2
17. 3'0" SW WATER STORAGE TANK	37. NOT USED
18. CW CHEMICAL DOSING	38. PARKING SPACE FOR ADMINISTRATION BUILDING
19. 200L WATER TANK	

EQUIPMENT LIST
39. OIL SEPARATOR
40. SITE OFFICE & CONTAINER AREA FOR MAINTENANCE
41. LAYDOWN AREA FOR MAINTENANCE
42. CONTROL ROOM ELECTRICAL PACKAGE
43. 3.3M. WATER TANK
44. 1000L WATER STORAGE AT A
45. WASTE WATER HOLDING POND

SCALE 1/2500

รูปที่ 3 : สถานีติดตามตรวจสอบคุณภาพน้ำทิ้งของโครงการ

ลงชื่อ (นายพรพนันท์ ฉินทองประเสริฐ) ผู้ช่วยผู้อำนวยการบริหารโครงการ บริษัท กัลป์ พีดี จำกัด	หน้า 24/202 พฤศจิกายน 2559	ลงชื่อ (นางเนตรชนก ต๊ะปิ่นตา) ผู้อำนวยการด้านสิ่งแวดล้อม บริษัท ทีม คอนซัลติ้ง เอนจิเนียริ่ง แอนด์ แมเนจเม้นท์ จำกัด
--	-------------------------------------	---

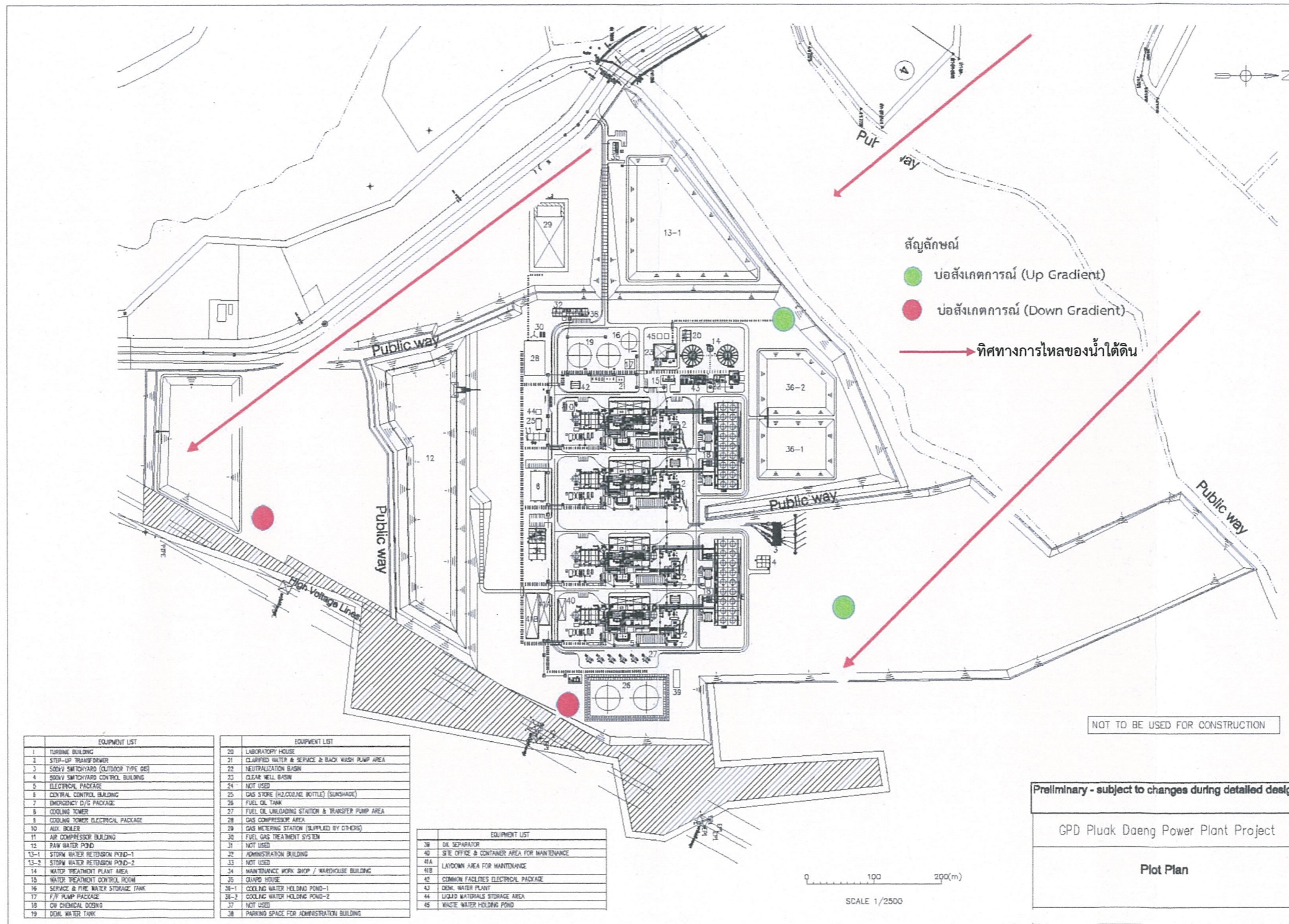

รูปที่ 4 : ตำแหน่งบ่อสังเคราะห์คุณภาพน้ำใต้ดินของโครงการโรงไฟฟ้าปลวกแดง

ลงชื่อ..... (นายพรพนม ลิ้มทองประเสริฐ) ผู้ช่วยผู้อำนวยการบริหารโครงการ บริษัท กัลฟ์ พีดี จำกัด	หน้า 25/202 พฤศจิกายน 2559	ลงชื่อ..... (นางเนตรชนก ต๊ะปิ่นตา) ผู้อำนวยการด้านสิ่งแวดล้อม บริษัท ทีเอ็ม คอนซัลติ้ง เอนจิเนียริง แอนด์ แมเนจเม้นท์ จำกัด
---	-------------------------------------	--

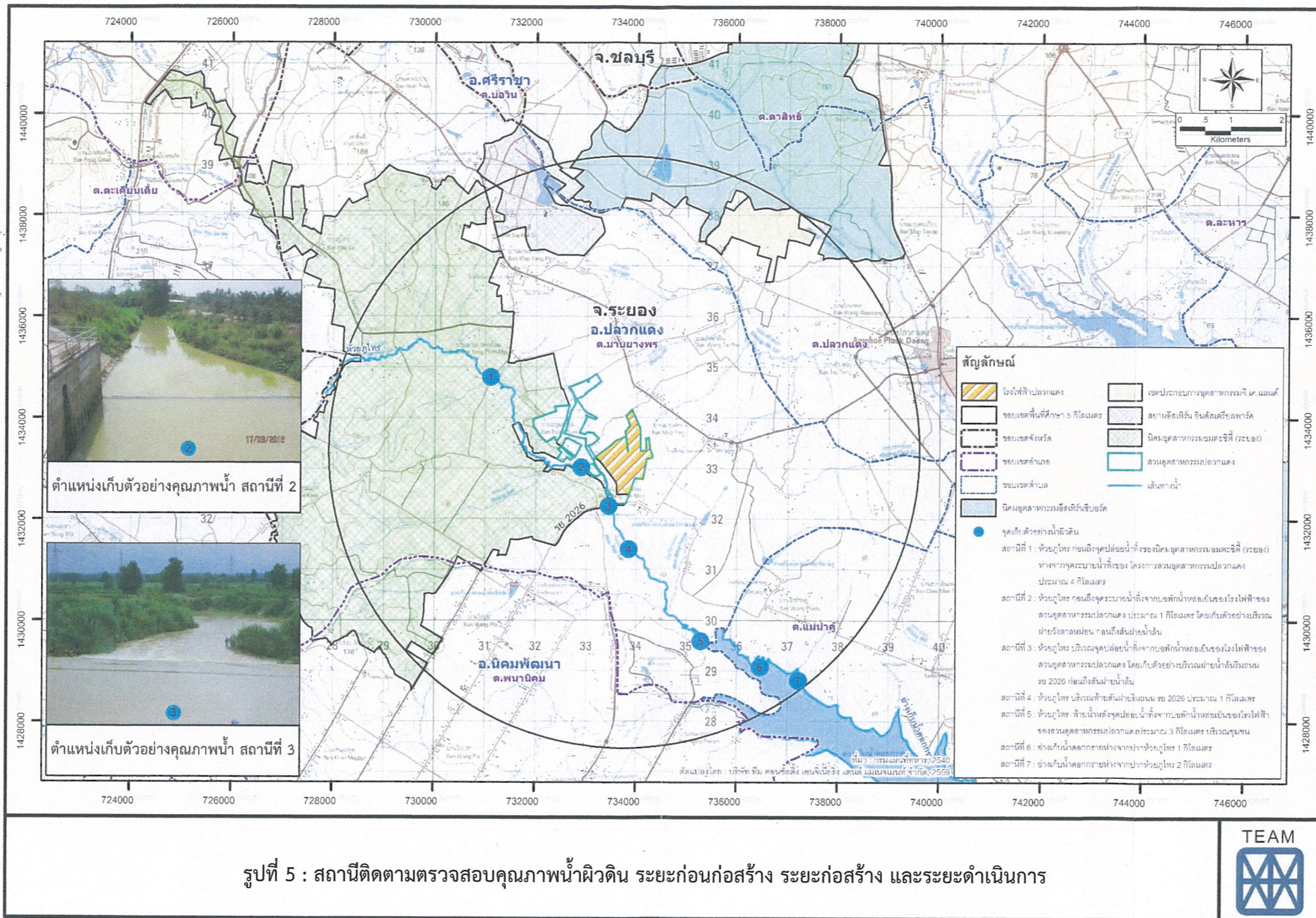

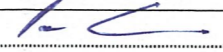
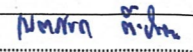
ลงชื่อ  (นายพรชนนท์ ฉินทองประเสริฐ) ผู้ช่วยผู้อำนวยการบริหารโครงการ บริษัท กัลฟ์ พีดี จำกัด	หน้า 26/202 พฤศจิกายน 2559	ลงชื่อ  (นางนครชนก ตีะปินตา) ผู้อำนวยการด้านสิ่งแวดล้อม บริษัท ทีม คอนซัลติ้ง เอนจิเนียริ่ง แอนด์ แมเนจเม้นท์ จำกัด
---	-------------------------------------	---

มาตรการด้านการจัดการน้ำทิ้งจากคณงานและกิจกรรมการก่อสร้าง

• จัดเตรียมห้องส้วมที่ถูกหลักสุขาภิบาลให้เพียงพอแก่คณงานก่อสร้างตามที่กฎหมายกำหนด พร้อมทั้งจัดสร้างบ่อเกรอะ หรือถังบำบัดน้ำเสียสำเร็จรูป เพื่อบำบัดน้ำเสียจากการอุปโภค-บริโภคจากคณงานก่อสร้าง ทำให้น้ำเสียที่ผ่านการบำบัดแล้วมีคุณภาพตามมาตรฐานน้ำทิ้ง และติดต่อหน่วยงานที่รับผิดชอบเข้ามาสุบสิ่งปฏิกูลในถังบำบัดน้ำเสียสำเร็จรูปนำไปกำจัดต่อ ทั้งนี้ในถังบำบัดน้ำเสียสำเร็จรูปดังกล่าวจะได้รับการดูแลให้มีประสิทธิภาพที่อยู่เสมอตลอดระยะเวลาก่อสร้าง และสามารถบำบัดน้ำเสียจากห้องน้ำห้องส้วมของคณงานก่อสร้างให้ได้ตามมาตรฐานคุณภาพน้ำทิ้งอาคารประเภท ค. ตามมาตรฐานประกาศกระทรวงทรัพยากรธรรมชาติและสิ่งแวดล้อม เรื่อง กำหนดมาตรฐานการระบายน้ำทิ้งจากอาคารบางประเภทและบางขนาด โดยดัชนีตรวจวัด ได้แก่ ความเป็นกรด-ด่าง (pH) บีโอดี (BOD) สารแขวนลอย (Suspended Solids) ซัลไฟด์ (Sulfide) สารที่ละลายได้ทั้งหมด (Total Dissolved Solids) ตะกอนหนัก (Settleable Solids) น้ำมันและไขมัน (Oil and Grease) และทีเคเอ็น (TKN) และจัดให้มีบ่อตรวจสอบคุณภาพน้ำที่สามารถกักเก็บน้ำทิ้งอย่างน้อย 1 วัน เพื่อตรวจสอบก่อนติดต่อหน่วยงานรับผิดชอบนำไปกำจัด โดยกำหนดให้มีการตรวจวัดคุณภาพน้ำทิ้งเดือนละ 1 ครั้ง

• กำหนดให้ภายในพื้นที่ก่อสร้างต้องมีร่องระบายน้ำและบ่อกักน้ำทิ้ง เพื่อรองรับน้ำเสียจากกิจกรรมก่อสร้างที่ไม่ปนเปื้อน เพื่อตรวจสอบคุณภาพให้เป็นไปตามข้อกำหนดสวนอุตสาหกรรมปลวกแดง ก่อนระบายลงสู่ระบบบำบัดน้ำเสียส่วนกลางของสวนอุตสาหกรรมฯ ต่อไป

• ควบคุมการจัดการน้ำเสียที่ปนเปื้อน อาทิเช่น จากการเปลี่ยนถ่ายน้ำมันเครื่องบรรจุในถังและส่งไปกำจัดโดยหน่วยงานที่ได้รับอนุญาตจากหน่วยราชการ

• มีการซ่อมบำรุงยานพาหนะ และเครื่องจักรทุกชนิดอย่างสม่ำเสมอ เพื่อป้องกันการรั่วไหลของเชื้อเพลิง ซึ่งการซ่อมบำรุงดังกล่าวจะต้องกระทำในบริเวณที่จัดเอาไว้หรือบนพื้นผิวที่แข็ง และมีวัสดุรองรับการรั่วไหล เพื่อป้องกันไม่ให้เกิดการรั่วไหลลงสู่ห้วยภูไท

มาตรการด้านการจัดการน้ำทิ้งจากที่พักคณงานก่อสร้าง

• จัดเตรียมห้องส้วมที่ถูกหลักสุขาภิบาลให้เพียงพอแก่คณงานก่อสร้างตามที่กฎหมายกำหนด พร้อมทั้งจัดสร้างบ่อเกรอะ หรือถังบำบัดน้ำเสียสำเร็จรูป เพื่อบำบัดน้ำเสียจากการอุปโภค-บริโภคจากคณงานก่อสร้าง ทำให้น้ำเสียที่ผ่านการบำบัดแล้วมีคุณภาพตามมาตรฐานน้ำทิ้งและติดต่อหน่วยงานที่รับผิดชอบเข้ามาสุบสิ่งปฏิกูลในถังบำบัดน้ำเสียสำเร็จรูปนำไปกำจัดต่อ ทั้งนี้ในถังบำบัดน้ำเสียสำเร็จรูปดังกล่าวจะได้รับการดูแลให้มีประสิทธิภาพที่อยู่เสมอตลอดระยะเวลาก่อสร้าง และสามารถบำบัดน้ำเสียจากห้องน้ำห้องส้วมของคณงานก่อสร้างให้ได้ตามมาตรฐานคุณภาพน้ำทิ้งอาคารประเภท ค. ตามมาตรฐานประกาศกระทรวงทรัพยากรธรรมชาติและสิ่งแวดล้อม เรื่อง กำหนดมาตรฐานการระบายน้ำทิ้งจากอาคารบางประเภทและบางขนาด โดยดัชนีตรวจวัด ได้แก่ ความเป็นกรด-ด่าง (pH) บีโอดี (BOD) สารแขวนลอย (Suspended Solids) ซัลไฟด์ (Sulfide) สารที่ละลายได้ทั้งหมด (Total Dissolved Solids) ตะกอนหนัก (Settleable Solids) น้ำมันและไขมัน (Oil and Grease) และทีเคเอ็น (TKN) และจัดให้มีบ่อตรวจสอบคุณภาพน้ำที่สามารถกักเก็บน้ำทิ้งอย่างน้อย 1 วัน เพื่อตรวจสอบก่อนติดต่อหน่วยงานรับผิดชอบนำไปกำจัด โดยกำหนดให้มีการตรวจวัดคุณภาพน้ำทิ้งเดือนละ 1 ครั้ง

ลงชื่อ..... (นายพรชนนธ์ ฉินทองประเสริฐ) ผู้ช่วยผู้อำนวยการบริหารโครงการ บริษัท กัลฟ์ พีดี จำกัด	หน้า 27/202 พฤศจิกายน 2559	ลงชื่อ..... เบญจกมล ทัพ (นางเนตรชนก ติะปินตา) ผู้อำนวยการด้านสิ่งแวดล้อม บริษัท ทิม คอนซัลติ้ง เอนจิเนียริง แอนด์ แมเนจเม้นท์ จำกัด
--	-------------------------------------	---

มาตรการด้านการจัดการน้ำทิ้งจากการทดสอบการรั่วไหลของท่อฯ ด้วยแรงดันน้ำ
(Hydrostatic Test)

- ติดตั้งตะแกรงหรือตาข่ายที่มีขนาดตาถี่เพื่อดักเศษขยะหรือของแข็งที่ปนเปื้อนมากับน้ำ บริเวณปลายท่อระบายน้ำทิ้งจากการทดสอบ
- ตรวจสอบลักษณะน้ำทิ้งจากการทดสอบ ได้แก่ ความเป็นกรด-ด่าง อุณหภูมิ ปริมาณของแข็งแขวนลอย น้ำมันและไขมัน ให้เป็นไปตามที่สวนอุตสาหกรรมปลวกแดงกำหนด
- กรณีคุณภาพน้ำทิ้งไม่เป็นไปตามค่าที่สวนอุตสาหกรรมฯ กำหนด โครงการจะส่งน้ำทิ้งดังกล่าวไปกำจัดโดยหน่วยงานที่ได้รับอนุญาตจากหน่วยงานราชการ

(ข) ระยะดำเนินการ

มาตรการด้านการจัดการน้ำหล่อเย็นของโครงการ

- จัดให้มีบ่อพักน้ำหล่อเย็น จำนวน 2 บ่อ ขนาดความจุบ่อละ 19,000 ลูกบาศก์เมตร ความจุอย่างน้อยบ่อละ 1 วัน เพื่อรองรับน้ำระบายทิ้งจากหอหล่อเย็น และป้องกันการรั่วซึมแต่ละบ่อโดยการปูพื้นบ่อด้วย High Density Polyethylene (HDPE) หรือเป็นบ่อคอนกรีต
- ติดตั้งระบบ Online Monitoring เพื่อตรวจสอบอุณหภูมิ ค่าความเป็นกรด-ด่าง ค่าการนำไฟฟ้า และค่าออกซิเจนละลายน้ำ บริเวณบ่อพักน้ำหล่อเย็นของโรงไฟฟ้า และสามารถรายงานผลไปยังจอแสดงผลการตรวจวัดหน้าโครงการ และศูนย์ควบคุมน้ำเสียของสวนอุตสาหกรรมปลวกแดง
- โครงการต้องควบคุมคุณภาพน้ำระบายทิ้งจากหอหล่อเย็น ให้เป็นไปตามมาตรการฯ ของสวนอุตสาหกรรมปลวกแดง ซึ่งกำหนดให้คุณภาพของน้ำทิ้งจากหอหล่อเย็นต้องเป็นไปตามประกาศกระทรวงอุตสาหกรรมฉบับที่ 2 (พ.ศ.2539) เรื่องกำหนดคุณภาพของน้ำทิ้งที่ระบายออกจากโรงงาน ยกเว้น ค่าของแข็งละลายน้ำทั้งหมด จะเป็นไปตามมาตรฐานคุณภาพน้ำทิ้งในทางน้ำชลประทานของกรมชลประทาน (กำหนดให้ TDS ไม่เกิน 1,300 มิลลิกรัมต่อลิตร) และค่าอุณหภูมิ กำหนดให้ไม่เกิน 34 องศาเซลเซียส
- จัดให้มีบ่อ Emergency จำนวน 1 บ่อ ขนาดความจุ 19,000 ลูกบาศก์เมตร ความจุอย่างน้อย 1 วัน เพื่อรองรับน้ำระบายทิ้งจากหอหล่อเย็น ในกรณีที่ผลการตรวจวัดคุณภาพน้ำทิ้งจากหอหล่อเย็นไม่เป็นไปตามมาตรการฯ ของสวนอุตสาหกรรมปลวกแดง ซึ่งกำหนดให้คุณภาพของน้ำทิ้งจากหอหล่อเย็นต้องเป็นไปตามประกาศกระทรวงอุตสาหกรรมฉบับที่ 2 (พ.ศ.2539) เรื่องกำหนดคุณภาพของน้ำทิ้งที่ระบายออกจากโรงงาน ยกเว้น ค่าของแข็งละลายน้ำทั้งหมด จะเป็นไปตามมาตรฐานคุณภาพน้ำทิ้งในทางน้ำชลประทานของกรมชลประทาน (กำหนดให้ TDS ไม่เกิน 1,300 มิลลิกรัมต่อลิตร) และค่าอุณหภูมิ กำหนดให้ไม่เกิน 34 องศาเซลเซียส (ในการทำงานปกติ บ่อ Emergency จะรักษาให้แห้ง)
- กำหนดให้มีเครื่องเติมอากาศในบ่อพักน้ำหล่อเย็น เพื่อเพิ่มค่าออกซิเจนละลายน้ำในน้ำทิ้ง
- ในกรณีค่าออกซิเจนละลายน้ำ (Dissolved Oxygen) มีค่าต่ำกว่า 4 มิลลิกรัมต่อลิตร โครงการฯ จะเดินเครื่องเติมอากาศเพื่อเติมอากาศ จนกว่าค่าออกซิเจนละลายน้ำ (Dissolved Oxygen) ในน้ำทิ้งมีค่าไม่ต่ำกว่า 4 มิลลิกรัมต่อลิตร
- โครงการจะออกแบบระบบกระจายน้ำที่บริเวณจุดปล่อยน้ำลงบ่อพัก เพื่อเป็นการเติมออกซิเจนในน้ำทิ้ง

ลงชื่อ..... (นายพรชนนธ์ ฉินทองประเสริฐ) ผู้ช่วยผู้อำนวยการบริหารโครงการ บริษัท กัลฟ์ พีดี จำกัด	หน้า 28/202 พฤศจิกายน 2559	ลงชื่อ..... (นางเนตรชนก ต๊ะปิ่นตา) ผู้ชำนาญการด้านสิ่งแวดล้อม บริษัท ทิม คอนซัลติ้ง เอนจิเนียริง แอนด์ แมเนจเม้นท์ จำกัด
--	-------------------------------------	---

- ควบคุมค่าคลอไรท์ ในน้ำทิ้งจากหอหล่อเย็นของโครงการฯ ให้มีค่าไม่เกิน 1 มิลลิกรัมต่อลิตร หากพบว่ามีค่าเกินเกณฑ์ดังกล่าว โครงการฯ จะไม่ระบายน้ำทิ้งจากหอหล่อเย็นออกจากโครงการฯ

- ในกรณีทีโครงการฯ จะนำน้ำทิ้งจากหอหล่อเย็นไปรดน้ำต้นไม้ภายในพื้นที่โครงการฯ จะต้องควบคุมค่า SAR ให้อยู่ในช่วง 0-10 ค่าการนำไฟฟ้า (Conductivity) ไม่เกิน 2,000 ไมโครโมห์ต่อเซนติเมตร และค่า TDS ไม่เกิน 1,300 มิลลิกรัมต่อลิตร หากไม่ได้เกณฑ์ที่กำหนดไว้จะต้องปรับปรุงคุณภาพน้ำทิ้งให้ได้เกณฑ์ดังกล่าว ก่อนนำน้ำไปรดต้นไม้ในพื้นที่โครงการฯ

- การจัดการน้ำทิ้งจากหอหล่อเย็นของโครงการฯ (รูปที่ 6)

- บ่อกักน้ำหล่อเย็น และบ่อกักน้ำฉุกเฉิน: น้ำหล่อเย็นก่อนที่จะระบายออกจากโรงไฟฟ้า จะถูกพักที่บ่อกักน้ำหล่อเย็น 1 ซึ่งมีความสามารถในการบริหารจัดการน้ำได้อย่างน้อย 1 วัน ส่วนบ่อกักน้ำหล่อเย็น บ่อที่ 2 และ 3 จะมีความจุรองรับน้ำทิ้งได้ บ่อละ 1 วัน โดยเพื่อเป็นการป้องกันการรั่วซึม แต่ละบ่อจะเป็นบ่อบุด้วย HDPE หรือเป็นบ่อคอนกรีต ในการทำงานปกติบ่อกักน้ำหล่อเย็นบ่อที่ 2 หรือ 3 จะใช้ที่ละบ่อ โดยบ่อที่ไม่ได้ใช้งานจะรักษาให้แห้ง เพื่อเป็นบ่อกักน้ำฉุกเฉิน

- วาล์วควบคุม: ระบบจะประกอบด้วย วาล์วหลักคือ วาล์วตัวที่ 1 ซึ่งจะปิดเมื่อคุณภาพน้ำที่หอหล่อเย็นมีเกินกว่ามาตรฐานที่กำหนด วาล์วตัวที่ 2 และวาล์วตัวที่ 3 มีหน้าที่ในการบริหารจัดการน้ำที่เข้าสู่บ่อกักน้ำหล่อเย็น บ่อที่ 2 และ 3 ตามลำดับ และวาล์วตัวที่ 6 และ 7 มีหน้าที่ในการบริหารจัดการน้ำระบายทิ้งจากหอหล่อเย็น ก่อนจะระบายสู่บ่อกักน้ำหล่อเย็นโรงไฟฟ้าของสวนอุตสาหกรรมฯ เพื่อเพิ่มความสามารถในการจัดการน้ำทิ้ง

- เครื่องสูบน้ำ: มีหน้าที่สูบน้ำจากบ่อกักน้ำหล่อเย็น บ่อที่ 2 หรือ 3 และส่งออกไปยังภายนอกโรงไฟฟ้าต่อไป โดยขนาดของเครื่องสูบน้ำ จะออกแบบให้มีความสามารถในการสูบน้ำในแต่ละบ่อให้แห้งภายในระยะเวลาที่สั้น เพื่อเตรียมบ่อให้ว่างสำหรับรองรับกรณีฉุกเฉินต่อไป

- ระบบตรวจสอบและควบคุมคุณภาพน้ำที่หอหล่อเย็นและน้ำทิ้งและการจัดการ : น้ำที่หมุนเวียนในระบบหล่อเย็น จะถูกตรวจสอบและปรับปรุงคุณภาพตลอดเวลา เพื่อควบคุมทั้งคุณภาพของน้ำหล่อเย็นที่หมุนเวียนในระบบ และคุณภาพน้ำที่จะระบายออกจากหอหล่อเย็น อาทิ การควบคุมค่าความเป็นกรด-ด่าง ความเข้มข้น การเติมน้ำและการระบายน้ำในระบบออกบางส่วน เป็นต้น โดยจะมีการตรวจวัดค่าอุณหภูมิ ความเป็นกรด-ด่าง ค่าออกซิเจนละลายน้ำ และค่าความนำไฟฟ้า ระบบการตรวจสอบดังกล่าวจะเป็นแบบต่อเนื่อง และมีการส่งสัญญาณควบคุมไปยังวาล์ว/เครื่องสูบน้ำ นอกจากนี้ยังส่งค่าตรวจวัดแบบต่อเนื่อง เพื่อแสดงผลที่ห้องควบคุม โดยกำหนดคุณลักษณะของน้ำทิ้งจากหอหล่อเย็นของโครงการตามข้อกำหนดของสวนอุตสาหกรรมฯ ทั้งนี้ โรงไฟฟ้าจะมีวิธีการบริหารจัดการได้หลายรูปแบบขึ้นอยู่กับต้นเหตุของปัญหาดังกล่าว เช่น ส่งเข้าระบบสะเทินภายในโรงไฟฟ้า หรือ โรงไฟฟ้าจะส่งน้ำทิ้งดังกล่าวไปกำจัด โดยหน่วยงานที่ได้รับอนุญาตจากหน่วยงานราชการต่อไป

ลงชื่อ..... (นายพรชนนธ์ ฉินทองประเสริฐ) ผู้ช่วยผู้อำนวยการบริหารโครงการ บริษัท กัลป์ พีดี จำกัด	หน้า 29/202 พฤศจิกายน 2559	ลงชื่อ..... (นางเนตรชนก ต๊ะปินตา) ผู้อำนวยการด้านสิ่งแวดล้อม บริษัท ทีม คอนซัลติ้ง เอนจิเนียริง แอนด์ แมเนจเม้นท์ จำกัด
--	-------------------------------------	--

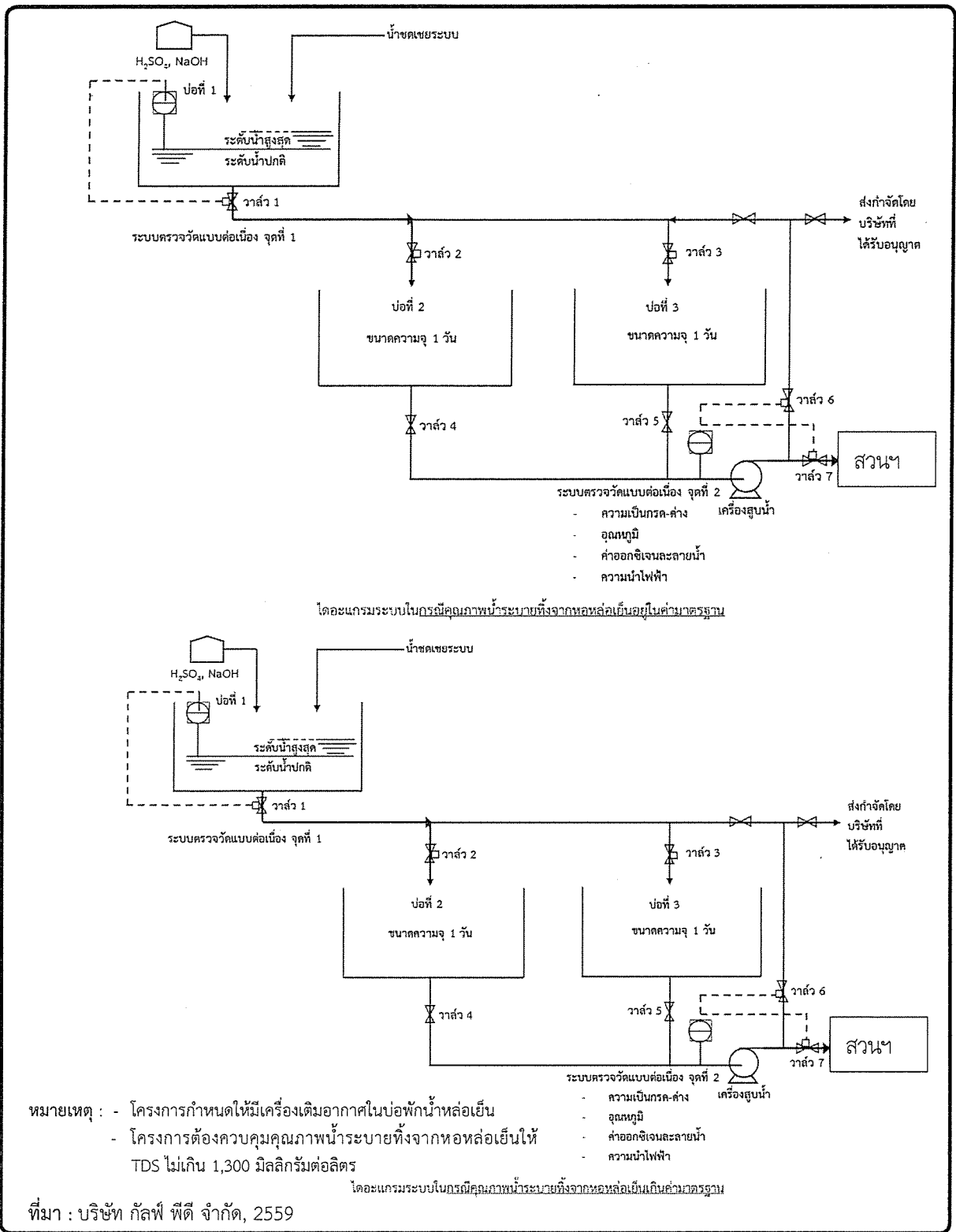

รูปที่ 6 : การจัดการน้ำระบายทิ้งจากหอหล่อเย็นของโครงการโรงไฟฟ้าปลวกแดง

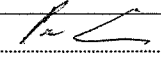
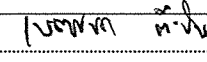
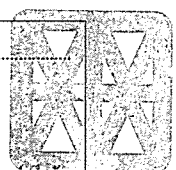
ลงชื่อ.....  (นายพรพนธ์ ฉิมทองประเสริฐ) ผู้ช่วยผู้อำนวยการบริหารโครงการ บริษัท กัลฟ์ พีดี จำกัด	หน้า 30/202 พฤศจิกายน 2559	ลงชื่อ.....  (นางเนตรชนก ต๊ะปิ่นตา) ผู้อำนวยการด้านสิ่งแวดล้อม บริษัท ทีม คอนซัลติ้ง เอนจิเนียริง แอนด์ แมเนจเมนท์ จำกัด	
--	-------------------------------------	---	---

- ดูแลและบำรุงรักษาเครื่องควบแน่น (Condenser) และหอหล่อเย็น (Cooling Tower) อย่างสม่ำเสมอ เพื่อช่วยควบคุมคุณภาพน้ำทิ้งจากหอหล่อเย็นก่อนระบายออกจากโครงการ
- มาตรการจัดการน้ำทิ้งจากกระบวนการผลิต**
- ควบคุมคุณสมบัติของน้ำทิ้งที่จะส่งไปยังระบบบำบัดน้ำเสียส่วนกลางของสวนอุตสาหกรรมฯ ให้เป็นไปตามข้อกำหนดของสวนอุตสาหกรรมปลวกแดง
 - จัดให้มีบ่อแยกน้ำ/น้ำมัน (Oil Separator) เพื่อแยกน้ำมันออกจากน้ำเสียที่มีการปนเปื้อนของน้ำมัน แล้วส่งต่อไปยังบ่อพักน้ำทิ้งรวมเพื่อตรวจสอบคุณภาพ ก่อนระบายน้ำทิ้งลงสู่ระบบบำบัดน้ำเสียส่วนกลางของสวนอุตสาหกรรมปลวกแดง
 - จัดเตรียมห้องส้วมที่ถูกหลักสุขาภิบาลให้เพียงพอแก่พนักงานตามที่กฎหมายกำหนด พร้อมทั้งจัดสร้างบ่อเกรอะ หรือถังบำบัดน้ำเสียสำเร็จรูป เพื่อบำบัดน้ำเสียจากการอุปโภค-บริโภคของพนักงาน ก่อนระบายน้ำทิ้งลงสู่บ่อพักน้ำทิ้งรวมของโครงการฯ และส่งไปยังระบบบำบัดน้ำเสียส่วนกลางของสวนอุตสาหกรรมปลวกแดง ต่อไป
 - จัดให้มีบ่อปรับสภาพความเป็นกรด-ด่าง (Neutralization Pit) เพื่อปรับสภาพน้ำให้เป็นกลาง ก่อนระบายไปยังบ่อพักน้ำทิ้งรวมของโครงการฯ และส่งไปยังระบบบำบัดน้ำเสียส่วนกลางของสวนอุตสาหกรรมปลวกแดง ต่อไป
 - จัดเตรียมบ่อพักน้ำทิ้งรวมของโครงการฯ ที่สามารถรองรับน้ำทิ้งได้อย่างน้อย 24 ชั่วโมง เพื่อตรวจสอบคุณภาพก่อนระบายลงสู่ระบบบำบัดน้ำเสียส่วนกลางของสวนอุตสาหกรรมปลวกแดง
 - ติดตั้งระบบ Online Monitoring เพื่อตรวจสอบอุณหภูมิ ค่าความเป็นกรด-ด่าง และค่าการนำไฟฟ้า บริเวณบ่อพักน้ำทิ้งรวม และสามารถรายงานผลไปยังศูนย์ควบคุมน้ำเสียของสวนอุตสาหกรรมปลวกแดง
 - ส่งน้ำที่ผ่านการตรวจสอบคุณภาพแล้วจากบ่อพักน้ำทิ้งรวม ผ่านท่อระบายน้ำทิ้ง เพื่อนำไปบำบัดยังระบบบำบัดน้ำเสียส่วนกลางของสวนอุตสาหกรรมปลวกแดง



(4.2) มาตรการติดตามตรวจสอบผลกระทบสิ่งแวดล้อม

(ก) ระยะก่อนก่อสร้าง

คุณภาพน้ำผิวดิน

ดัชนีตรวจวัด

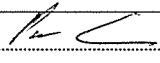
- บันทึกลักษณะของสถานีตรวจวัด เช่น เวลา เก็บตัวอย่าง ปริมาณเมฆบนท้องฟ้า อุณหภูมิของอากาศ ลักษณะการใช้ที่ดิน 2 ฝั่งลำน้ำ พืชปกคลุมสองฝั่งลำน้ำ ลักษณะท้องน้ำ เป็นต้น สำหรับกรณีที่เกิดที่ฝายน้ำล้นให้บันทึกความสูงของน้ำที่ไหลล้นสันฝาย
- ความลึก (Depth)
- อัตราการไหล (Flow)
- อุณหภูมิ (Temperature)

ลงชื่อ.....  (นายพรชนนธ์ ฉินทองประเสริฐ) ผู้ช่วยผู้อำนวยการบริหารโครงการ บริษัท กัลฟ์ พีดี จำกัด	หน้า 31/202 พฤศจิกายน 2559	ลงชื่อ..... 1๖๗๗๓ ๗๖๓๓ (นางเบตระชนก ต๊ะปิ่นตา) ผู้อำนวยการด้านสิ่งแวดล้อม บริษัท ทิม คอนซัลติ้ง เอนจิเนียริง แอนด์ แมเนจเม้นท์ จำกัด	
---	-------------------------------------	--	---

- ความเป็นกรด-ด่าง (pH)
- ของแข็งละลายทั้งหมด (Total Dissolved Solids)
- ของแข็งแขวนลอย (SS)
- ค่าบีโอดี (BOD₅)
- ค่าออกซิเจนละลายน้ำ (Dissolved Oxygen)
- ค่าการนำไฟฟ้า (EC)
- ค่าคลอไรท์ (ClO₂)
- ค่าคลอโรฟิลล์ เอ (Chlorophyll a) (เพื่อเฝ้าระวังการเกิด Eutrophication ซึ่ง EPA 1986 Water Quality Criteria for Aquatic Life ระบุว่าค่าคลอโรฟิลล์ เอ ที่จะเกิดปัญหา Eutrophication มีค่าระหว่าง 8-25 มิลลิกรัมต่อลิตร)
- ค่าโซเดียม (Na) (เพื่อใช้หาค่า SAR) (มิลลิโมลต่อลิตร)
- แคลเซียม (Ca) (เพื่อใช้หาค่า SAR) (มิลลิโมลต่อลิตร)
- แมกนีเซียม (Mg) (เพื่อใช้หาค่า SAR) (มิลลิโมลต่อลิตร)

$$SAR = \frac{Na}{\sqrt{(Ca + Mg)}}$$

สถานีตรวจวัด

: ตรวจวัดคุณภาพน้ำผิวดิน จำนวน 7 สถานี (รูปที่ 5) ได้แก่

- สถานีที่ 1 ห้วยภูไทร ก่อนถึงจุดปล่อยน้ำทิ้งของนิคมอุตสาหกรรมอมตะซิตี้ (ระยอง) ห่างจากจุดระบายน้ำทิ้งของสวนอุตสาหกรรมปลวกแดง ประมาณ 4 กิโลเมตร
- สถานีที่ 2 ห้วยภูไทร ก่อนถึงจุดระบายน้ำทิ้งจากบ่อกักน้ำหล่อเย็นของโรงไฟฟ้าของสวนอุตสาหกรรมปลวกแดง ประมาณ 1

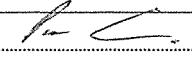
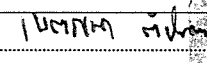
ลงชื่อ.....  (นายพรชนนธ์ ดินทองประเสริฐ) ผู้ช่วยผู้อำนวยการบริหารโครงการ บริษัท กัลฟ์ ทีดี จำกัด	หน้า 32/202 พฤศจิกายน 2559	ลงชื่อ..... 1๒๓๓๓ ๓๓๓๓  (นางเนตรชนก ต๊ะปิ่นตา) ผู้อำนวยการด้านสิ่งแวดล้อม บริษัท ทีม คอนซัลติ้ง เอนจิเนียริ่ง แอนด์ แมเนจเมนท์ จำกัด
---	-------------------------------------	--

- กิโลเมตร โดยเก็บตัวอย่างบริเวณฝายวังตาล
หม่อน ก่อนถึงสันฝายน้ำล้น
- สถานีที่ 3 ห้วยภูไทร บริเวณจุดปล่อยน้ำทิ้ง
จากบ่อกักน้ำหล่อเย็นของโรงไฟฟ้าของสวน
อุตสาหกรรมปลวกแดง โดยเก็บตัวอย่าง
บริเวณฝายน้ำล้นริมถนน รย 2026 ก่อนถึง
สันฝายน้ำล้น
 - สถานีที่ 4 ห้วยภูไทร บริเวณท้ายสันฝายริม
ถนน รย 2026 ประมาณ 1 กิโลเมตร
 - สถานีที่ 5 ห้วยภูไทร ท้ายน้ำหลังจุดปล่อย
น้ำทิ้งจากบ่อกักน้ำหล่อเย็นของโรงไฟฟ้า
ของสวนอุตสาหกรรมปลวกแดงประมาณ 3
กิโลเมตร บริเวณชุมชน
 - สถานีที่ 6 อ่างเก็บน้ำดอกกรายห่างจากปาก
ห้วยภูไทร 1 กิโลเมตร
 - สถานีที่ 7 อ่างเก็บน้ำดอกกรายห่างจากปาก
ห้วยภูไทร 2 กิโลเมตร

วิธีการตรวจวัด

: ใช้วิธีการตามมาตรฐานคุณภาพน้ำในแหล่งน้ำผิวดิน
ตามประกาศคณะกรรมการสิ่งแวดล้อมแห่งชาติ
ฉบับที่ 8 (พ.ศ.2537) และวิธีตามมาตรฐานของ
Standard Methods for the Examination of
Water and Wastewater ซึ่งกำหนดโดย APHA,
AWWA และ WEF หรือวิธีการที่ทางหน่วยงาน
ราชการกำหนด

ความถี่

: 3 ครั้งก่อนการก่อสร้าง โดยเก็บในฤดูแล้ง 2 ครั้ง
(เดือนธันวาคม และเดือนกุมภาพันธ์) และฤดูฝน
1 ครั้ง (เดือนพฤษภาคม)

คุณภาพน้ำใต้ดิน

ดัชนีตรวจวัด

- อุณหภูมิ (Temperature)
- ความเป็นกรด-ด่าง (pH)
- บีโอดี (BOD₅)
- ของแข็งละลายทั้งหมด (TDS)
- ของแข็งแขวนลอย (SS)
- น้ำมันและไขมัน (Oil and Grease)
- คลอไรท์ (ClO₂)

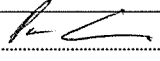
ลงชื่อ.....  (นายพรชนนธ์ จินทองประเสริฐ) ผู้ช่วยผู้อำนวยการบริหารโครงการ บริษัท กัลฟ์ พีดี จำกัด	หน้า 33/202 พฤศจิกายน 2559	ลงชื่อ..... นพพรณ สว่าง (นางเนตรชนก ต๊ะปิ่นตา) ผู้อำนวยการด้านสิ่งแวดล้อม บริษัท ทีม คอนซัลติ้ง เอนจิเนียริ่ง แอนด์ แมเนจเม้นท์ จำกัด
---	-------------------------------------	---

สถานีตรวจวัด : ป่อสังเกตการณ์ (Monitoring Well) แสดงดังรูปที่ 4

วิธีการตรวจวัด : วิธีการตามที่ระบุใน Standard Methods for The Examination of Water and Wastewater

ความถี่ : 1 ครั้งก่อนก่อสร้าง

ค่าใช้จ่ายโดยประมาณ : ประมาณ 5,000 บาท/ครั้ง/สถานี

(ข) ระยะก่อสร้าง

น้ำทิ้งจากการทดสอบการรั่วไหลของท่อด้วยแรงดันน้ำ

ดัชนีตรวจวัด : - อุณหภูมิ (Temperature)
- ความเป็นกรด-ด่าง (pH)
- ของแข็งแขวนลอย (SS)
- น้ำมันและไขมัน (Oil & Grease)

สถานีตรวจวัด : ปลายท่อที่มีการปล่อยน้ำทิ้งจากการทดสอบ

วิธีการตรวจวัด : วิธีการตามที่ระบุใน Standard Methods for the Examination of Water and Wastewater

ความถี่ : 1 ครั้งก่อนระบายน้ำทิ้งจากการทดสอบ

ค่าใช้จ่ายโดยประมาณ : 8,000 บาท/ครั้ง

น้ำทิ้งจากคนงานก่อสร้างบริเวณบ้านพักคนงาน/อาคารสำนักงาน

ดัชนีตรวจวัด : - ความเป็นกรด-ด่าง (pH)
- บีโอดี (BOD₅)
- ของแข็งแขวนลอย (Suspended Solids)
- ซัลไฟด์ (Sulfide)
- สารที่ละลายได้ทั้งหมด (Total Dissolved Solid)
- ตะกอนหนัก (Settleable Solids)
- น้ำมันและไขมัน (Oil and Grease)
- ทีเคเอ็น (TKN)
- ฟีคอลลโคลิฟอร์มแบคทีเรีย (Fecal Coliform Bacteria)

สถานีตรวจวัด : บ่อพักน้ำทิ้งบริเวณบ้านพักคนงาน/อาคารสำนักงาน

วิธีการตรวจวัด : วิธีการตามที่ระบุใน Standard Methods for the Examination of Water and Wastewater

ความถี่ : เดือนละ 1 ครั้ง

ค่าใช้จ่ายโดยประมาณ : ประมาณ 5,000 บาท/ครั้ง/สถานี

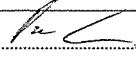
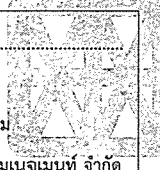
ลงชื่อ.....  (นายพรชนนธ์ ฉินทองประเสริฐ) ผู้ช่วยผู้อำนวยการบริหารโครงการ บริษัท กัลฟ์ ทีดี จำกัด	หน้า 34/202 พฤศจิกายน 2559	ลงชื่อ..... ปุณณดา ตังโง (นางเนตรชนก ตังโง) ผู้อำนวยการด้านสิ่งแวดล้อม บริษัท ทิม คอนซัลติ้ง เอนจิเนียริง แอนด์ แมเนจเม้นท์ จำกัด	
---	-------------------------------------	---	---

คุณภาพน้ำผิวดิน
 ดัชนีตรวจวัด

- บันทึกลักษณะของสถานีตรวจวัด เช่น เวลา เก็บตัวอย่าง ปริมาณเมฆบนท้องฟ้า อุณหภูมิของอากาศ ลักษณะการใช้ที่ดิน 2 ฝั่งลำน้ำ พืชปกคลุมสองฝั่งลำน้ำ ลักษณะ ท้องน้ำ เป็นต้น สำหรับกรณีที่เกิดที่ฝายน้ำ ล้นให้บันทึกความสูงของน้ำที่ไหลล้นสันฝาย
- ความลึก (Depth)
- อัตราการไหล (Flow)
- อุณหภูมิ (Temperature)
- ความเป็นกรด-ด่าง (pH)
- ของแข็งละลายทั้งหมด (Total Dissolved Solids)
- ของแข็งแขวนลอย (SS)
- ค่าบีโอดี (BOD₅)
- ค่าออกซิเจนละลายน้ำ (Dissolved Oxygen)
- ค่าการนำไฟฟ้า (EC)
- ค่าคลอไรท์ (ClO₂)
- ค่าคลอโรฟิลล์ เอ (Chlorophyll a) (เพื่อ เฝ้าระวังการเกิด Eutrophication ซึ่ง EPA 1986 Water Quality Criteria for Aquatic Life ระบุว่าค่าคลอโรฟิลล์ เอ ที่จะเกิดปัญหา Eutrophication มีค่าระหว่าง 8-25 มิลลิกรัม ต่อลิตร)
- ค่าโซเดียม (Na) (เพื่อใช้หาค่า SAR) (มิลลิโมล ต่อลิตร)
- แคลเซียม (Ca) (เพื่อใช้หาค่า SAR) (มิลลิโมล ต่อลิตร)
- แมกนีเซียม (Mg) (เพื่อใช้หาค่า SAR) (มิลลิ โมลต่อลิตร)
- $$SAR = \frac{Na}{\sqrt{(Ca + Mg)}}$$

ลงชื่อ..... (นายพรชนนธ์ อินทองประเสริฐ) ผู้ช่วยผู้อำนวยการบริหารโครงการ บริษัท กัลฟ์ ทีดี จำกัด	หน้า 35/202 พฤศจิกายน 2559	ลงชื่อ..... (นางเมตรชนก ต๊ะปิ่นตา) ผู้อำนวยการด้านสิ่งแวดล้อม บริษัท ทิม คอนซัลติ้ง เอนจิเนียริ่ง แอนด์ แมเนจเม้นท์ จำกัด
--	-------------------------------------	--

สถานีตรวจวัด

: ตรวจวัดคุณภาพน้ำผิวดิน จำนวน 7 สถานี (รูปที่ 5) ได้แก่

- สถานีที่ 1 ห้วยภูไทร ก่อนถึงจุดปล่อยน้ำทิ้งของนิคมอุตสาหกรรมอมตะซิตี้ (ระยอง) ห่างจากจุดระบายน้ำทิ้งของสวนอุตสาหกรรมปลวกแดง ประมาณ 4 กิโลเมตร
- สถานีที่ 2 ห้วยภูไทร ก่อนถึงจุดระบายน้ำทิ้งจากบ่อกักน้ำหล่อเย็นของโรงไฟฟ้าของสวนอุตสาหกรรมปลวกแดง ประมาณ 1 กิโลเมตร โดยเก็บตัวอย่างบริเวณฝายวังตาลหมอน ก่อนถึงสันฝายน้ำล้น
- สถานีที่ 3 ห้วยภูไทร บริเวณจุดปล่อยน้ำทิ้งจากบ่อกักน้ำหล่อเย็นของโรงไฟฟ้าของสวนอุตสาหกรรมปลวกแดง โดยเก็บตัวอย่างบริเวณฝายน้ำล้นริมถนน รย 2026 ก่อนถึงสันฝายน้ำล้น
- สถานีที่ 4 ห้วยภูไทร บริเวณท้ายสันฝายริมถนน รย 2026 ประมาณ 1 กิโลเมตร
- สถานีที่ 5 ห้วยภูไทร ท้ายน้ำหลังจุดปล่อยน้ำทิ้งจากบ่อกักน้ำหล่อเย็นของโรงไฟฟ้าของสวนอุตสาหกรรมปลวกแดงประมาณ 3 กิโลเมตร บริเวณชุมชน
- สถานีที่ 6 อ่างเก็บน้ำดอกกรายห่างจากปากห้วยภูไทร 1 กิโลเมตร
- สถานีที่ 7 อ่างเก็บน้ำดอกกรายห่างจากปากห้วยภูไทร 2 กิโลเมตร

วิธีการตรวจวัด

: ใช้วิธีการตามมาตรฐานคุณภาพน้ำในแหล่งน้ำผิวดินตามประกาศคณะกรรมการสิ่งแวดล้อมแห่งชาติ ฉบับที่ 8 (พ.ศ.2537) และวิธีตามมาตรฐานของ Standard Methods for the Examination of Water and Wastewater ซึ่งกำหนดโดย APHA, AWWA และ WEF หรือวิธีการที่ทางหน่วยงานราชการกำหนด

ลงชื่อ..... (นายพรชนนท์ ฉันทองประเสริฐ) ผู้ช่วยผู้อำนวยการบริหารโครงการ บริษัท กัลฟ์ ทีดี จำกัด	หน้า 36/202 พฤศจิกายน 2559	ลงชื่อ..... (นางเนตรชนก ต๊ะปิตตา) ผู้อำนวยการด้านสิ่งแวดล้อม บริษัท ทิม คอนซัลติ้ง เอนจิเนียริง แอนด์ แมเนจเมนท์ จำกัด
--	-------------------------------------	---

ความถี่ : ปีละ 3 ครั้ง ตลอดระยะก่อสร้าง โดยเก็บในฤดู
แล้ง 2 ครั้ง (เดือนธันวาคม และเดือนกุมภาพันธ์)
และฤดูฝน 1 ครั้ง (เดือนพฤษภาคม)

คุณภาพน้ำใต้ดิน

ดัชนีตรวจวัด : - อุณหภูมิ (Temperature)
- ความเป็นกรด-ด่าง (pH)
- บีโอดี (BOD₅)
- ของแข็งละลายทั้งหมด (TDS)
- ของแข็งแขวนลอย (SS)
- น้ำมันและไขมัน (Oil and Grease)
- คลอไรท์ (ClO₂)

สถานีตรวจวัด : บ่อสังเกตการณ์ (Monitoring Well) แสดงดัง
รูปที่ 4

วิธีการตรวจวัด : วิธีการตามที่ระบุใน Standard Methods for
The Examination of Water and Wastewater

ความถี่ : ปีละ 2 ครั้ง ในฤดูแล้งและฤดูฝนตลอดระยะ
ก่อสร้าง

ค่าใช้จ่ายโดยประมาณ : ประมาณ 5,000 บาท/ครั้ง/สถานี

(ข) ระยะดำเนินการ

คุณภาพน้ำระบายทิ้งจากหอหล่อเย็น

ตรวจสอบคุณภาพน้ำแบบต่อเนื่อง

ดัชนีตรวจวัด : - อุณหภูมิ (Temperature)
- ความเป็นกรด-ด่าง (pH)
- ค่าการนำไฟฟ้า (Conductivity)
- ค่าออกซิเจนละลายน้ำ (Dissolved Oxygen)

สถานีตรวจวัด : บ่อพักน้ำหล่อเย็น 2 หรือ 3 (ขึ้นอยู่กับว่ามีน้ำทิ้งใน
บ่อพักใด)

วิธีการตรวจวัด : ติดตั้งระบบติดตามตรวจสอบคุณภาพน้ำแบบ
ต่อเนื่อง (Online Monitoring)

ความถี่ : ตลอดระยะดำเนินการ

ลงชื่อ..... (นายพรชนนธ์ ฉินทองประเสริฐ) ผู้ช่วยผู้อำนวยการบริหารโครงการ บริษัท กัลฟ์ พีดี จำกัด	หน้า 37/202 พฤศจิกายน 2559	ลงชื่อ..... (นางเบตรชนก ต๊ะปิ่นตา) ผู้อำนวยการด้านสิ่งแวดล้อม บริษัท ทิม คอมซัลติง เอนจิเนียริ่ง แอนด์ แมเนจเม้นท์ จำกัด
--	-------------------------------------	---

ตรวจสอบคุณภาพน้ำแบบครั้งคราว

- ดัชนีตรวจวัด : - อุณหภูมิ (Temperature)
- ความเป็นกรด-ด่าง (pH)
- ของแข็งละลายทั้งหมด (Total Dissolved Solids)
- ของแข็งแขวนลอย (Suspended Solids)
- ค่าบีโอดี (BOD₅)
- ค่าออกซิเจนละลายน้ำ (Dissolved Oxygen)
- ค่าคลอไรท์ (ClO₂)
- ค่าโซเดียม (Na) (เพื่อใช้หาค่า SAR) (มิลลิโมลต่อลิตร)
- ค่าแคลเซียม (Ca) (เพื่อใช้หาค่า SAR) (มิลลิโมลต่อลิตร)
- ค่าแมกนีเซียม (Mg) (เพื่อใช้หาค่า SAR) (มิลลิโมลต่อลิตร)
-
$$SAR = \frac{Na}{\sqrt{(Ca + Mg)}}$$

สถานีตรวจวัด : บ่อกักน้ำหล่อเย็น 2 หรือ 3 (ขึ้นอยู่กับว่ามีน้ำทิ้งในบ่อกักใด)

วิธีการตรวจวัด : ใช้วิธีตามมาตรฐานของ Standard Methods for the Examination of Water and Waste water ซึ่งกำหนดโดย APHA, AWWA และ WEF หรือวิธีการที่ทางหน่วยงานราชการกำหนด

ความถี่ : เดือนละ 1 ครั้ง ตลอดระยะดำเนินการ

ค่าใช้จ่ายโดยประมาณ : 10,000 บาท/ครั้ง

ตรวจสอบคุณภาพน้ำแบบรายปี

ดัชนีตรวจวัด : ทุกดัชนีตามประกาศกระทรวงอุตสาหกรรม ฉบับที่ 2 (พ.ศ.2539) เรื่องกำหนดคุณภาพของน้ำทิ้งที่ระบายออกจากโรงงาน และค่าของแข็งละลายทั้งหมด จะเป็นไปตามมาตรฐานคุณภาพน้ำทิ้งในทางน้ำชลประทาน ของกรมชลประทาน

สถานีตรวจวัด : บ่อกักน้ำหล่อเย็น 2 หรือ 3 (ขึ้นอยู่กับว่ามีน้ำทิ้งในบ่อกักใด)

ลงชื่อ..... (นายพรชนนธ์ ฉินทองประเสริฐ) ผู้ช่วยผู้อำนวยการบริหารโครงการ บริษัท กัลป์ ทีดี จำกัด	หน้า 38/202 พฤศจิกายน 2559	ลงชื่อ..... (นางเนตรชนก ต๊ะปิ่นตา) ผู้อำนวยการด้านสิ่งแวดล้อม บริษัท ทีม คอนซัลติ้ง เอนจิเนียริง แอนด์ แมเนจเม้นท์ จำกัด
--	-------------------------------------	---

วิธีการตรวจวัด : ใช้วิธีตามมาตรฐานของ Standard Methods for the Examination of Water and Waste water ซึ่งกำหนดโดย APHA, AWWA และ WEF หรือวิธีการที่ทางหน่วยงานราชการกำหนด

ความถี่ : ปีละ 1 ครั้ง ตลอดระยะดำเนินการ

ค่าใช้จ่ายโดยประมาณ : 6,000 บาท/ครั้ง

คุณภาพน้ำทิ้งจากกระบวนการผลิต

ตรวจสอบคุณภาพน้ำแบบต่อเนื่อง

ดัชนีตรวจวัด : - อุณหภูมิ (Temperature)
- ความเป็นกรด-ด่าง (pH)
- ค่าการนำไฟฟ้า (Conductivity)

สถานีตรวจวัด : บ่อพักน้ำทิ้งรวม

วิธีการตรวจวัด : ติดตั้งระบบติดตามตรวจสอบคุณภาพน้ำแบบต่อเนื่อง (Online Monitoring)

ความถี่ : ตลอดระยะดำเนินการ

ตรวจสอบคุณภาพน้ำแบบครั้งคราว

ดัชนีตรวจวัด : - อุณหภูมิ (Temperature)
- ความเป็นกรด-ด่าง (pH)
- ของแข็งละลายทั้งหมด (Total Dissolved Solids)
- ของแข็งแขวนลอย (Suspended Solids)
- น้ำมันและไขมัน (Oil & Grease)
- ค่าบีโอดี (BOD₅)

สถานีตรวจวัด : บ่อพักน้ำทิ้งรวม

วิธีการตรวจวัด : ใช้วิธีตามมาตรฐานของ Standard Methods for the Examination of Water and Waste water ซึ่งกำหนดโดย APHA, AWWA และ WEF หรือวิธีการที่ทางหน่วยงานราชการกำหนด

ความถี่ : เดือนละ 1 ครั้ง ตลอดระยะดำเนินการ

ค่าใช้จ่ายโดยประมาณ : 6,000 บาท/ครั้ง

ลงชื่อ..... (นายพรชนนธ์ ฉินทองประเสริฐ) ผู้ช่วยผู้อำนวยการบริหารโครงการ บริษัท กัลฟ์ พีดี จำกัด	หน้า 39/202 พฤศจิกายน 2559	ลงชื่อ..... (นางเนตรชนก ต๊ะปินตา) ผู้อำนวยการด้านสิ่งแวดล้อม บริษัท ทิม คอนซัลติ้ง เอนจิเนียริง แอนด์ แมเนจเม้นท์ จำกัด
--	-------------------------------------	--

ตรวจสอบคุณภาพน้ำแบบรายปี

ดัชนีตรวจวัด : ทุกดัชนีตามประกาศกระทรวงอุตสาหกรรม ฉบับที่ 2 (พ.ศ.2539) เรื่องกำหนดคุณภาพของ น้ำทิ้งที่ระบายออกจากโรงงาน

สถานีตรวจวัด : บ่อพักน้ำทิ้งรวม

วิธีการตรวจวัด : ใช้วิธีตามมาตรฐานของ Standard Methods for the Examination of Water and Waste water ซึ่งกำหนดโดย APHA, AWWA และ WEF หรือวิธีการที่ทางหน่วยงานราชการกำหนด

ความถี่ : ปีละ 1 ครั้ง ตลอดระยะดำเนินการ

ค่าใช้จ่ายโดยประมาณ : 40,000 บาท/ครั้ง

คุณภาพน้ำผิวดิน

- ดัชนีตรวจวัด :
- บันทึกลักษณะของสถานีตรวจวัด เช่น เวลา เก็บตัวอย่าง ปริมาณเมฆบนท้องฟ้า อุณหภูมิของอากาศ ลักษณะการใช้ที่ดิน 2 ฝั่งลำน้ำ พืชปกคลุมสองฝั่งลำน้ำ ลักษณะ ท้องน้ำ เป็นต้น สำหรับกรณีที่เก็บที่ฝายน้ำ ล้นให้บันทึกความสูงของน้ำที่ไหลล้นสันฝาย
 - ความลึก (Depth)
 - อัตราการไหล (Flow)
 - อุณหภูมิ (Temperature)
 - ความเป็นกรด-ด่าง (pH)
 - ของแข็งละลายทั้งหมด (Total Dissolved Solids)
 - ของแข็งแขวนลอย (SS)
 - ค่าบีโอดี (BOD₅)
 - ค่าออกซิเจนละลายน้ำ (Dissolved Oxygen)
 - ค่าการนำไฟฟ้า (EC)
 - ค่าคลอไรท์ (ClO₂)
 - ค่าคลอโรฟิลล์ เอ (Chlorophyll a) (เพื่อ เฝ้าระวังการเกิด Eutrophication ซึ่ง EPA 1986 Water Quality Criteria for Aquatic Life ระบุว่าค่าคลอโรฟิลล์ เอ ที่จะเกิดปัญหา

ลงชื่อ..... (นายพรชนนธ์ ฉินทองประเสริฐ) ผู้ช่วยผู้อำนวยการบริหารโครงการ บริษัท กัลป์ ทีดี จำกัด	หน้า 40/202 พฤศจิกายน 2559	ลงชื่อ..... (นางเนตรชนก ต๊ะปินตา) ผู้อำนวยการด้านสิ่งแวดล้อม บริษัท ทีม คอนซัลติ้ง เอนจิเนียริ่ง แอนด์ แมเนจเม้นท์ จำกัด
--	-------------------------------------	---

Eutrophication มีค่าระหว่าง 8-25 มิลลิกรัม ต่อลิตร)

- ค่าโซเดียม (Na) (เพื่อใช้หาค่า SAR) (มิลลิโมล ต่อลิตร)
- แคลเซียม (Ca) (เพื่อใช้หาค่า SAR) (มิลลิโมล ต่อลิตร)
- แมกนีเซียม (Mg) (เพื่อใช้หาค่า SAR) (มิลลิโมลต่อลิตร)

$$- SAR = \frac{Na}{\sqrt{(Ca + Mg)}}$$

สถานีตรวจวัด

: ตรวจวัดคุณภาพน้ำผิวดิน จำนวน 7 สถานี (รูปที่ 5) ได้แก่

- สถานีที่ 1 ห้วยภูไทโร ก่อนถึงจุดปล่อยน้ำทิ้งของนิคมอุตสาหกรรมอมตะซิตี้ (ระยอง) ห่างจากจุดระบายน้ำทิ้งของสวนอุตสาหกรรมปลวกแดง ประมาณ 4 กิโลเมตร
- สถานีที่ 2 ห้วยภูไทโร ก่อนถึงจุดระบายน้ำทิ้งจากบ่อกักน้ำหล่อเย็นของโรงไฟฟ้าของสวนอุตสาหกรรมปลวกแดง ประมาณ 1 กิโลเมตร โดยเก็บตัวอย่างบริเวณฝายวังตาลหม่อน ก่อนถึงสันฝายน้ำล้น
- สถานีที่ 3 ห้วยภูไทโร บริเวณจุดปล่อยน้ำทิ้งจากบ่อกักน้ำหล่อเย็นของโรงไฟฟ้าของสวนอุตสาหกรรมปลวกแดง โดยเก็บตัวอย่างบริเวณฝายน้ำล้นริมถนน รย 2026 ก่อนถึงสันฝายน้ำล้น
- สถานีที่ 4 ห้วยภูไทโร บริเวณท้ายสันฝายริมถนน รย 2026 ประมาณ 1 กิโลเมตร
- สถานีที่ 5 ห้วยภูไทโร ท้ายน้ำหลังจุดปล่อยน้ำทิ้งจากบ่อกักน้ำหล่อเย็นของโรงไฟฟ้าของสวนอุตสาหกรรมปลวกแดงประมาณ 3 กิโลเมตร บริเวณชุมชน
- สถานีที่ 6 อ่างเก็บน้ำดอกกรายห่างจากปากห้วยภูไทโร 1 กิโลเมตร

ลงชื่อ..... (นายพรชนนธ์ จินทองประเสริฐ) ผู้ช่วยผู้อำนวยการบริหารโครงการ บริษัท กัลฟ์ พีดี จำกัด	หน้า 41/202 พฤศจิกายน 2559	ลงชื่อ..... (นางเนตรชนก ต๊ะปิ่นตา) ผู้อำนวยการด้านสิ่งแวดล้อม บริษัท ทิม คอนซัลติ้ง เอนจิเนียริ่ง แอนด์ แมเนจเม้นท์ จำกัด
--	-------------------------------------	--

วิธีการตรวจวัด : - สถานีที่ 7 อ่างเก็บน้ำดอกกรายห่างจากปาก
 ห้วยภูไทร 2 กิโลเมตร
 ใช้วิธีการตามมาตรฐานคุณภาพน้ำในแหล่งน้ำผิวดิน
 ตามประกาศคณะกรรมการสิ่งแวดล้อมแห่งชาติ
 ฉบับที่ 8 (พ.ศ.2537) และวิธีตามมาตรฐานของ
 Standard Methods for the Examination of
 Water and Wastewater ซึ่งกำหนดโดย APHA,
 AWWA และ WEF หรือวิธีการที่ทางหน่วยงาน
 ราชการกำหนด
 ความถี่ : ปีละ 3 ครั้ง ตลอดระยะดำเนินโครงการ โดยเก็บ
 ในฤดูแล้ง 2 ครั้ง (เดือนธันวาคม และเดือน
 กุมภาพันธ์) และฤดูฝน 1 ครั้ง (เดือนพฤษภาคม)

คุณภาพน้ำใต้ดิน
 ดัชนีตรวจวัด : - อุณหภูมิ (Temperature)
 - ความเป็นกรด-ด่าง (pH)
 - บีโอดี (BOD₅)
 - ของแข็งละลายทั้งหมด (TDS)
 - ของแข็งแขวนลอย (SS)
 - น้ำมันและไขมัน (Oil and Grease)
 - คลอไรท์ (ClO₂)

สถานีตรวจวัด : บ่อสังเกตการณ์ (Monitoring Well) แสดงดัง
 รูปที่ 4

วิธีการตรวจวัด : วิธีการตามที่ระบุใน Standard Methods for
 The Examination of Water and Wastewater

ความถี่ : ปีละ 2 ครั้ง ในฤดูแล้งและฤดูฝนตลอดระยะ
 ดำเนินโครงการ

ค่าใช้จ่ายโดยประมาณ : ประมาณ 5,000 บาท/ครั้ง/สถานี

- (5) ระยะเวลาดำเนินการ
- (ก) ระยะก่อนก่อสร้าง : ดำเนินการก่อนการก่อสร้าง
 - (ข) ระยะก่อสร้าง : ดำเนินการตลอดระยะเวลาก่อสร้าง
 - (ค) ระยะดำเนินการ : ดำเนินการตลอดระยะเวลาดำเนินการ
- (6) หน่วยงานรับผิดชอบ
- (ก) ระยะก่อสร้าง : บริษัท กัลฟ์ พีดี จำกัด
 - (ข) ระยะก่อสร้าง : บริษัท กัลฟ์ พีดี จำกัด

ลงชื่อ..... (นายพรชนนธ์ ฉินทองประเสริฐ) ผู้ช่วยผู้อำนวยการบริหารโครงการ บริษัท กัลฟ์ พีดี จำกัด	หน้า 42/202 พลจกิกายน 2559	ลงชื่อ..... (นางเนตรชนก คีระปิ่นดา) ผู้อำนวยการด้านสิ่งแวดล้อม บริษัท ทีม คอนซัลติ้ง เอนจิเนียริ่ง แอนด์ แมเนจเม้นท์ จำกัด
--	-------------------------------------	---

- (ค) ระยะดำเนินการ : บริษัท กัลฟ์ พีดี จำกัด
- (7) การบริหารแผนงาน
- (ก) ระยะก่อนก่อสร้าง : บริษัท กัลฟ์ พีดี จำกัด
- ควบคุมการปฏิบัติงานของผู้รับเหมาตาม
มาตรการป้องกันและแก้ไขผลกระทบสิ่งแวดล้อม
ที่เสนอแนะอย่างเคร่งครัด พร้อมทั้งรายงานผล
การดำเนินการตามมาตรการฯ ให้สำนักงาน
คณะกรรมการกำกับกิจการพลังงาน กรมโรงงาน
อุตสาหกรรม สำนักงานนโยบายและแผนทรัพยากร
ธรรมชาติและสิ่งแวดล้อม จังหวัดระยอง สำนักงาน
ทรัพยากรธรรมชาติและสิ่งแวดล้อมจังหวัด
ระยอง ทราบก่อนก่อสร้าง
- (ข) ระยะก่อสร้าง : บริษัท กัลฟ์ พีดี จำกัด
- ควบคุมการปฏิบัติงานของผู้รับเหมาตามมาตรการ
ป้องกันและแก้ไขผลกระทบสิ่งแวดล้อมที่เสนอแนะ
อย่างเคร่งครัด พร้อมทั้งรายงานผลการดำเนินการ
ตามมาตรการฯ ให้สำนักงานคณะกรรมการกำกับ
กิจการพลังงาน กรมโรงงานอุตสาหกรรม
สำนักงานนโยบายและแผนทรัพยากรธรรมชาติและ
สิ่งแวดล้อม จังหวัดระยอง สำนักงาน
ทรัพยากรธรรมชาติและสิ่งแวดล้อมจังหวัดระยอง
ทราบทุกๆ 6 เดือน
- (ค) ระยะดำเนินการ : บริษัท กัลฟ์ พีดี จำกัด
- ดำเนินงานตามมาตรการป้องกันและแก้ไข
ผลกระทบสิ่งแวดล้อมที่เสนอแนะอย่างเคร่งครัด
พร้อมทั้งรายงานผลการดำเนินการตามมาตรการฯ
ให้สำนักงานคณะกรรมการกำกับกิจการพลังงาน
กรมโรงงานอุตสาหกรรม สำนักงานนโยบายและ
แผนทรัพยากรธรรมชาติและสิ่งแวดล้อม จังหวัด
ระยอง สำนักงานทรัพยากรธรรมชาติและ
สิ่งแวดล้อมจังหวัดระยอง ทราบทุกๆ 6 เดือน
- (8) งบประมาณ
- (ก) ระยะก่อนก่อสร้าง : รวมอยู่ในงบประมาณการก่อสร้างโครงการ
- (ข) ระยะก่อสร้าง : รวมอยู่ในงบประมาณการก่อสร้างโครงการ
- (ค) ระยะดำเนินการ : รวมอยู่ในงบประมาณการบริหารงานของ
โครงการ

ลงชื่อ..... (นายพรชนนธ์ ฉินทองประเสริฐ) ผู้ช่วยผู้อำนวยการบริหารโครงการ บริษัท กัลฟ์ พีดี จำกัด	หน้า 43/202 พฤศจิกายน 2559	ลงชื่อ..... [ลายเซ็น] (นางเนตรชนก ต๊ะปิ่นตา) ผู้อำนวยการด้านสิ่งแวดล้อม บริษัท ทีม คอนซัลติ้ง เอนจิเนียริ่ง แอนด์ แมเนจเม้นท์ จำกัด
--	-------------------------------------	---

2.5 แผนปฏิบัติการด้านการคมนาคม

(1) หลักการและเหตุผล

การพัฒนาโครงการจะมีปริมาณจราจรเพิ่มขึ้นบนทางหลวงแผ่นดินและถนนสายอื่นๆ ที่จะใช้เป็นเส้นทางในการขนส่งเครื่องจักร อุปกรณ์ รวมทั้งวัสดุก่อสร้าง และขนส่งคนงานก่อสร้าง โดยเส้นทางคมนาคมดังกล่าว ยังสามารถรองรับปริมาณการจราจรที่เพิ่มขึ้นได้อย่างเพียงพอ และสภาพการจราจรมีการเปลี่ยนแปลงเพียงเล็กน้อยแต่ยังอยู่ในระดับคล่องตัวสูง ส่วนในระยะดำเนินการ คาดว่าปริมาณการจราจรของพนักงานที่เข้าทำงานในโรงไฟฟ้า ผู้เข้ามาติดต่อประสานงาน การขนส่งขยะ การขนส่งตะกอนที่เกิดขึ้นที่ระบบปรับปรุงคุณภาพน้ำเบื้องต้น และการขนส่งสารเคมี จะมีผลกระทบต่อสภาพการจราจรบนทางหลวงที่อยู่ใกล้เคียงพื้นที่โครงการในระดับต่ำ ดังนั้น ผลกระทบจากการดำเนินโครงการต่อสภาพการจราจรบนทางหลวง และถนนโดยรอบพื้นที่โครงการจึงอยู่ในระดับต่ำ

อย่างไรก็ตาม โครงการได้กำหนดให้มีแผนปฏิบัติการด้านการคมนาคม ประกอบด้วย มาตรการป้องกันและแก้ไขผลกระทบ และมาตรการติดตามตรวจสอบผลกระทบสิ่งแวดล้อมที่เหมาะสม ทั้งในระยะก่อสร้างและระยะดำเนินการ เพื่อให้เกิดผลกระทบด้านคมนาคมจากการดำเนินโครงการน้อยที่สุด

(2) วัตถุประสงค์

- เพื่อลดผลกระทบจากปริมาณการจราจรที่เกิดจากโครงการที่อาจส่งผลกระทบต่อสภาพคล่องของจราจรที่มีอยู่ในปัจจุบันให้น้อยที่สุด
- เพื่อลดและป้องกันการเกิดอุบัติเหตุจากการขับขี่ยานพาหนะของพนักงาน และประชาชนในพื้นที่

(3) พื้นที่ดำเนินการ

พื้นที่โครงการ

(4) วิธีดำเนินงาน

(4.1) มาตรการป้องกันและแก้ไขผลกระทบสิ่งแวดล้อม

(ก) ระยะก่อสร้าง

- วางแผนการใช้เส้นทางในการขนส่งวัสดุอุปกรณ์ของโครงการ เพื่อหลีกเลี่ยงปัญหาด้านการจราจร
- ทบทวนและปรับแผนการใช้เส้นทางในการขนส่งวัสดุอุปกรณ์ของโครงการ อย่างสม่ำเสมอให้สอดคล้องกับสถานการณ์ปัจจุบัน
- หลีกเลี่ยงการขนส่งวัสดุก่อสร้างและเครื่องจักรอุปกรณ์ขนาดใหญ่ในช่วงเวลาเร่งด่วน ได้แก่ ช่วงเวลา 07.30-08.30 น. และ 16.00-17.00 น. เพื่อลดปัญหาการจราจรติดขัด ทั้งนี้ หากจำเป็นต้องดำเนินการในช่วงเวลาเร่งด่วน ต้องประสานขออนุญาตหรือความเห็นชอบจากหน่วยงานที่เกี่ยวข้อง และต้องแจ้งให้ชุมชนทราบก่อนดำเนินการ ล่วงหน้า 2 สัปดาห์
- ปิดคลุมรถบรรทุกด้วยผ้าใบให้มิดชิด เพื่อป้องกันการรบกวนของวัสดุลงบนพื้นถนน
- กำหนดให้ผู้รับเหมา กวดขันให้พนักงานขับรถปฏิบัติตามกฎจราจรอย่างเคร่งครัด
- กำหนดให้มีการควบคุมน้ำหนักรถบรรทุกมิให้เกินกว่าที่กฎหมายกำหนด

ลงชื่อ..... (นายพรชนนธ์ ฉินทองประเสริฐ) ผู้ช่วยผู้อำนวยการบริหารโครงการ บริษัท กัลฟ์ ฟีดี จำกัด	หน้า 44/202 พฤศจิกายน 2559	ลงชื่อ..... Hortik ทวี (นางเนตรชนก ต๊ะปิ่นตา) ผู้อำนวยการด้านสิ่งแวดล้อม บริษัท ทีม คอนซัลติ้ง เอนจิเนียริง แอนด์ แมเนจเมนท์ จำกัด
--	-------------------------------------	--

- อบรมและควบคุมให้พนักงานขับรถปฏิบัติตามกฎจราจรอย่างเคร่งครัด
- ตรวจสอบและซ่อมบำรุงรักษายานพาหนะที่ใช้ในโครงการเป็นประจำสม่ำเสมอ
- ประสานงานกับตำรวจจราจรในพื้นที่ในการขนส่งวัสดุอุปกรณ์ต่างๆ
- จำกัดความเร็วรถบรรทุกบนทางหลวงไม่เกิน 80 กิโลเมตร/ชั่วโมง ตามพระราชบัญญัติจราจรทางบก พ.ศ.2522 และพระราชบัญญัติทางหลวงฉบับที่ 2 และ 3 พ.ศ.2542 และควบคุมความเร็วไม่เกิน 40 กิโลเมตร/ชั่วโมง ในเขตชุมชน

- ติดป้ายและจำกัดความเร็วบริเวณพื้นที่ก่อสร้างไม่เกิน 20 กิโลเมตร/ชั่วโมง
- กำหนดให้มีการติดหมายเลขโทรศัพท์ผู้รับผิดชอบที่รถขนส่ง เพื่อเป็นช่องทางการแจ้งเรื่องร้องเรียนมายังโครงการฯ
- จัดให้มีเจ้าหน้าที่รักษาความปลอดภัยคอยอำนวยความสะดวกบริเวณทางเข้า-ออกของโครงการ

(ข) ระยะดำเนินการ

- กำหนดให้พนักงานขับรถปฏิบัติตามกฎจราจรอย่างเคร่งครัด
- กำหนดกฎระเบียบคมนาคม และกฎความปลอดภัยของยานพาหนะเข้า-ออกโครงการฯ เพื่อป้องกันการเกิดอุบัติเหตุ

- จัดให้มีที่จอดรถอย่างเพียงพอภายในโครงการฯ ในจุดที่เหมาะสม พร้อมทั้งติดป้ายสัญญาณจราจรต่างๆ ในบริเวณพื้นที่โครงการ และเส้นทางที่จะเข้าสู่โครงการ

- ติดป้ายและจำกัดความเร็วบริเวณพื้นที่โครงการ ไม่เกิน 20 กิโลเมตร/ชั่วโมง
- จำกัดยานพาหนะที่จะเข้าไปบริเวณหน่วยการผลิต เพื่อลดการเกิดอุบัติเหตุในบริเวณหน่วยการผลิต

- จัดบันทึกชนิดและปริมาณรถยนต์ที่เข้าสู่พื้นที่โครงการ และนำข้อมูลที่ได้ไปใช้เพื่อจัดการจราจรภายในพื้นที่ โดยเฉพาะอย่างยิ่งบริเวณที่จอดรถ ซึ่งห้ามจอดรถนอกแนวเขตที่กำหนดในพื้นที่โครงการฯ

- ตรวจสอบสภาพรถขนส่งอย่างสม่ำเสมอ
- กำหนดให้มีการติดหมายเลขโทรศัพท์ผู้รับผิดชอบที่รถขนส่ง เพื่อเป็นช่องทางการแจ้งเรื่องร้องเรียนมายังโครงการฯ

- ควบคุมบริษัทที่ขนส่งสารเคมี และบริษัทที่ได้รับอนุญาตในการขนส่งกากของเสียให้ปฏิบัติตามกฎหมายที่เกี่ยวข้องอย่างเคร่งครัด (เช่น คู่มือการขนส่งวัตถุอันตรายของกรมควบคุมมลพิษ, ก้นยายน 2554 คู่มือการบริหารและการจัดการสารเคมีอันตรายในสถานประกอบการ, กรกฎาคม 2556 ประกาศกรมโรงงานอุตสาหกรรม เรื่อง คู่มือการเก็บรักษาสารเคมีและวัตถุอันตราย พ.ศ.2550 และประกาศกระทรวงอุตสาหกรรม เรื่อง การขนส่งวัตถุอันตรายที่กรมโรงงานอุตสาหกรรมรับผิดชอบ พ.ศ. 2558 เป็นต้น)

- กำหนดให้รถที่ขนส่งสารเคมีและรถที่ขนส่งกากของเสียติดตั้งป้ายเตือนภัยโดยป้ายที่แสดงนั้นจะต้องมีความชัดเจนและเข้าใจง่าย ระบุชื่อและรายละเอียดเกี่ยวกับสารเคมีตามหลักเกณฑ์สากล เช่น UN Recommendations และรหัส HAZCHEM เป็นต้น

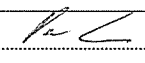
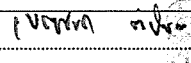
ลงชื่อ.....  (นายพรชนนธ์ นิตทองประเสริฐ) ผู้ช่วยผู้อำนวยการบริหารโครงการ บริษัท กัลฟ์ ฟีลด์ จำกัด	หน้า 45/202 พฤศจิกายน 2559	ลงชื่อ.....  (นางเนตรชนก ต๊ะปินดา) ผู้อำนวยการด้านสิ่งแวดล้อม บริษัท ทิม คอนซัลติ้ง เอนจิเนียริ่ง แอนด์ แมเนจเม้นท์ จำกัด
--	-------------------------------------	--

(4.2) มาตรการติดตามตรวจสอบผลกระทบสิ่งแวดล้อม

(ก) ระยะก่อสร้าง

ดัชนีตรวจวัด

- บันทึกปริมาณการจราจรที่เข้า-ออกพื้นที่ก่อสร้างโครงการรายวัน โดยแยกประเภทรถและเวลา
- บันทึกจำนวนการขนส่งวัสดุ และเครื่องจักรอุปกรณ์ต่างๆ
- บันทึกสถิติอุบัติเหตุที่เกิดขึ้นจากการคมนาคมขนส่งของโครงการพร้อมทั้งบันทึกสาเหตุ สถานที่ ช่วงเวลา และแนวทางแก้ไขปัญหามันทุกครั้ง

สถานีตรวจวัด

: พื้นที่ก่อสร้างโครงการ

วิธีการตรวจวัด

: บันทึกปริมาณการจราจรรายวัน และอุบัติเหตุที่เกิดขึ้นในการดำเนินการโครงการทุกครั้ง และจัดทำเป็นสรุปรายเดือน

ความถี่

: ทุกวันตลอดระยะเวลาก่อสร้าง

(ข) ระยะดำเนินการ

ดัชนีตรวจวัด

- บันทึกปริมาณการจราจรที่เข้า-ออกพื้นที่โครงการรายวัน โดยแยกประเภทรถและเวลา
- บันทึกสถิติอุบัติเหตุที่เกิดขึ้นจากการคมนาคมขนส่งของโครงการพร้อมทั้งบันทึกสาเหตุ สถานที่ ช่วงเวลา และแนวทางแก้ไขปัญหามันทุกครั้ง

สถานีตรวจวัด

: พื้นที่โครงการ

วิธีการตรวจวัด

: บันทึกปริมาณการจราจรรายวัน และอุบัติเหตุที่เกิดขึ้นในการดำเนินการโครงการทุกครั้ง และจัดทำเป็นสรุปรายเดือน

ความถี่

: ทุกวันตลอดระยะเวลาการดำเนินโครงการ

(5) ระยะเวลาดำเนินการ

(ก) ระยะก่อสร้าง

: ดำเนินการตลอดระยะเวลาก่อสร้าง

(ข) ระยะดำเนินการ

: ดำเนินการตลอดระยะเวลาดำเนินการ

(6) หน่วยงานรับผิดชอบ

(ก) ระยะก่อสร้าง

: บริษัท กัลฟ์ พีดี จำกัด

(ข) ระยะดำเนินการ

: บริษัท กัลฟ์ พีดี จำกัด

ลงชื่อ..... (นายพรชนนธ์ ฉิมทองประเสริฐ) ผู้ช่วยผู้อำนวยการบริหารโครงการ บริษัท กัลฟ์ พีดี จำกัด	หน้า 46/202 พฤศจิกายน 2559	ลงชื่อ..... (นางเนตรชนก ติะปินดา) ผู้อำนวยการด้านสิ่งแวดล้อม บริษัท ทิม คอนซัลติ้ง เอนจิเนียริง แอนด์ แมเนจเม้นท์ จำกัด
--	-------------------------------------	--

(7) การบริหารแผนงาน

(ก) ระยะก่อสร้าง

: บริษัท กัลฟ์ พีดี จำกัด

ควบคุมการปฏิบัติงานของผู้รับเหมาตามมาตรการป้องกันและแก้ไขผลกระทบสิ่งแวดล้อมที่เสนอแนะอย่างเคร่งครัด พร้อมทั้งรายงานผลการดำเนินการตามมาตรการฯ ให้สำนักงานคณะกรรมการกำกับกิจการพลังงาน กรมโรงงานอุตสาหกรรม สำนักงานนโยบายและแผนทรัพยากรธรรมชาติและสิ่งแวดล้อม จังหวัดระยอง และสำนักงานทรัพยากรธรรมชาติและสิ่งแวดล้อมจังหวัดระยอง ทราบทุกๆ 6 เดือน

(ข) ระยะดำเนินการ

: บริษัท กัลฟ์ พีดี จำกัด

ดำเนินงานตามมาตรการป้องกันและแก้ไขผลกระทบสิ่งแวดล้อมที่เสนอแนะอย่างเคร่งครัด พร้อมทั้งรายงานผลการดำเนินการตามมาตรการฯ ให้สำนักงานคณะกรรมการกำกับกิจการพลังงาน กรมโรงงานอุตสาหกรรม สำนักงานนโยบายและแผนทรัพยากรธรรมชาติและสิ่งแวดล้อม จังหวัดระยอง และสำนักงานทรัพยากรธรรมชาติและสิ่งแวดล้อมจังหวัดระยอง ทราบทุกๆ 6 เดือน

(8) งบประมาณ

(ก) ระยะก่อสร้าง

: รวมอยู่ในงบประมาณการก่อสร้างโครงการ

(ข) ระยะดำเนินการ

: รวมอยู่ในงบประมาณการบริหารงานของโครงการ

ลงชื่อ..... (นายพรชนนธ์ ฉินทองประเสริฐ) ผู้ช่วยผู้อำนวยการบริหารโครงการ บริษัท กัลฟ์ พีดี จำกัด	หน้า 47/202 พฤศจิกายน 2559	ลงชื่อ..... (นางเนตรชนก ต๊ะปิ่นดา) ผู้อำนวยการด้านสิ่งแวดล้อม บริษัท ทิม คอนซัลติ้ง เอนจิเนียริง แอนด์ แมเนจเม้นท์ จำกัด
--	-------------------------------------	---

2.6 แผนปฏิบัติการด้านการใช้น้ำ

(1) หลักการและเหตุผล

น้ำใช้ในช่วงก่อสร้าง ได้แก่ น้ำใช้เพื่อการอุปโภคบริโภคของคณงานก่อสร้างคิดเป็นปริมาณสูงสุด 224 ลูกบาศก์เมตร/วัน น้ำใช้สำหรับล้างอุปกรณ์ก่อสร้างประมาณ 55 ลูกบาศก์เมตร/วัน และน้ำใช้สำหรับฉีดพรมพื้นที่โครงการ ประมาณ 1,058 ลูกบาศก์เมตร/วัน ดังนั้น อัตราการใช้น้ำในระยะก่อสร้างจะมีปริมาณรวมประมาณ 1,337 ลูกบาศก์เมตร/วัน น้ำใช้สำหรับทดสอบระบบท่อฯ ของโครงการ ประมาณ 250 ลูกบาศก์เมตร (ซึ่งใช้เฉพาะช่วงที่ทำการทดสอบท่อฯ เท่านั้น) ผู้รับเหมาจะเป็นผู้จัดหา โดยคาดว่าจะรับน้ำมาจากระบบผลิตน้ำประปาของสวนอุตสาหกรรมปลวกแดง สำหรับในระยะดำเนินการโครงการจะมีการใช้น้ำในกิจกรรมต่างๆ ได้แก่ น้ำใช้ในระบบน้ำหล่อเย็นและน้ำใช้ในกระบวนการ มีปริมาณการใช้น้ำรวมสูงสุด 63,000 ลูกบาศก์เมตร/วัน โดยโครงการรับน้ำมาจากบริษัท จัดการและพัฒนาทรัพยากรน้ำภาคตะวันออก จำกัด (มหาชน) ดังนั้น การใช้น้ำของโครงการจึงไม่ส่งผลต่อปริมาณน้ำใช้ของสถานประกอบการรอบพื้นที่โครงการ

(2) วัตถุประสงค์

เพื่อป้องกันผลกระทบจากการดำเนินการโครงการต่อปริมาณน้ำใช้ของสถานประกอบการรอบพื้นที่โครงการและของโครงการ

(3) พื้นที่ดำเนินการ

พื้นที่โครงการ

(4) วิธีดำเนินงาน

(4.1) มาตรการป้องกันและแก้ไขผลกระทบสิ่งแวดล้อม

(ก) ระยะก่อสร้าง

- กำหนดให้ผู้รับเหมาเป็นผู้จัดหาน้ำใช้สำหรับกิจกรรมการก่อสร้างอย่างเพียงพอ
- กำหนดให้บริษัทผู้รับเหมาเตรียมน้ำดื่มที่สะอาดถูกสุขลักษณะ ให้คณงานก่อสร้างอย่างเพียงพอ
- กำหนดให้ผู้รับเหมา ประสานกับสวนอุตสาหกรรมฯ เพื่อจัดสรรน้ำสำหรับการทดสอบการรั่วไหลของท่อด้วยแรงดันน้ำ (Hydrostatic Test) ของท่อส่งก๊าซธรรมชาติและท่อน้ำมันภายในโครงการ

(ข) ระยะดำเนินการ

- พิจารณาแนวทางในการเพิ่มประสิทธิภาพการใช้น้ำ อาทิเช่น ลดปริมาณการระบายน้ำจากระบบหล่อเย็น หรือพิจารณาการหมุนเวียนน้ำใช้ภายในโครงการให้เกิดประโยชน์สูงสุด เป็นต้น
- ตรวจสอบสภาพท่อน้ำและซ่อมแซมท่อน้ำที่รั่วทันที เพื่อป้องกันการสูญเสียน้ำ
- ในกรณีเกิดการขาดแคลนน้ำ และบริษัท จัดการและพัฒนาทรัพยากรน้ำภาคตะวันออก จำกัด (มหาชน) ไม่สามารถส่งน้ำให้กับโครงการได้ โครงการจะลดกำลังการผลิต หรือหยุดดำเนินการ

ลงชื่อ..... (นายพรชนนธ์ ฉินทองประเสริฐ) ผู้ช่วยผู้อำนวยการบริหารโครงการ บริษัท กัลฟ์ พีดี จำกัด	หน้า 48/202 พฤศจิกายน 2559	ลงชื่อ..... (นางเนตรชนก ต๊ะปินตา) ผู้อำนวยการด้านสิ่งแวดล้อม บริษัท ทิม คอนซัลติ้ง เอนจิเนียริ่ง แอนด์ แมเนจเม้นท์ จำกัด
--	-------------------------------------	---

(5) ระยะเวลาดำเนินการ

(ก) ระยะก่อสร้าง : เมื่อเริ่มก่อสร้าง

(ข) ระยะดำเนินการ : เมื่อเริ่มผลิตไฟฟ้า

(6) หน่วยงานรับผิดชอบ

(ก) ระยะก่อสร้าง : บริษัท กัลฟ์ พีดี จำกัด

(ข) ระยะดำเนินการ : บริษัท กัลฟ์ พีดี จำกัด

(7) การบริหารแผนงาน

(ก) ระยะก่อสร้าง : บริษัท กัลฟ์ พีดี จำกัด

ควบคุมการปฏิบัติงานของผู้รับเหมาตามมาตรการป้องกันและแก้ไขผลกระทบต่อสิ่งแวดล้อมที่เสนอแนะอย่างเคร่งครัด พร้อมทั้งรายงานผลการดำเนินการตามมาตรการฯ ให้สำนักงานคณะกรรมการกำกับกิจการพลังงาน กรมโรงงานอุตสาหกรรม สำนักงานนโยบายและแผนทรัพยากรธรรมชาติและสิ่งแวดล้อม จังหวัดระยอง และสำนักงานทรัพยากรธรรมชาติและสิ่งแวดล้อมจังหวัดระยอง ทราบทุกๆ 6 เดือน

(ข) ระยะดำเนินการ

: บริษัท กัลฟ์ พีดี จำกัด

ดำเนินงานตามมาตรการป้องกันและแก้ไขผลกระทบต่อสิ่งแวดล้อมที่เสนอแนะอย่างเคร่งครัด พร้อมทั้งรายงานผลการดำเนินการตามมาตรการฯ ให้สำนักงานคณะกรรมการกำกับกิจการพลังงาน กรมโรงงานอุตสาหกรรม สำนักงานนโยบายและแผนทรัพยากรธรรมชาติและสิ่งแวดล้อม จังหวัดระยอง และสำนักงานทรัพยากรธรรมชาติและสิ่งแวดล้อมจังหวัดระยอง ทราบทุกๆ 6 เดือน

(8) งบประมาณ

(ก) ระยะก่อสร้าง : รวมอยู่ในงบประมาณการก่อสร้างโครงการ

(ข) ระยะดำเนินการ : รวมอยู่ในงบประมาณบริหารงานของโครงการ

ลงชื่อ..... (นายพรชนนธ์ ฉินทองประเสริฐ) ผู้ช่วยผู้อำนวยการบริหารโครงการ บริษัท กัลฟ์ พีดี จำกัด	หน้า 49/202 พฤศจิกายน 2559	ลงชื่อ..... (นางเนตรชนก ต๊ะปิบดา) ผู้อำนวยการด้านสิ่งแวดล้อม บริษัท ทีเอ็ม คอนซัลติ้ง เอนจิเนียริง แอนด์ แมเนจเม้นท์ จำกัด
--	-------------------------------------	---

2.7 แผนปฏิบัติการด้านการจัดการกากของเสีย

(1) หลักการและเหตุผล

กิจกรรมการก่อสร้างอาจทำให้เกิดกากของเสีย ได้แก่ เศษวัสดุจากการก่อสร้าง และมูลฝอยจากการอุปโภค-บริโภค โดยกากของเสียที่สามารถนำกลับมาใช้ใหม่ได้จะขายให้แก่ผู้รับซื้อทั่วไป หรือนำกลับมาใช้ประโยชน์ใหม่ ส่วนที่จำหน่ายไม่ได้จะทำการเก็บรวบรวมเพื่อติดต่อให้หน่วยงานที่ได้รับอนุญาตจากหน่วยงานราชการในการกำจัดกากของเสียมารับไปกำจัด ส่วนในระยะดำเนินการจะมีกากของเสียเกิดขึ้น 2 ประเภท ได้แก่ ของเสียจากกระบวนการผลิต และมูลฝอยจากการอุปโภค-บริโภคของพนักงาน โดยการจัดการกากของเสียในช่วงดำเนินการจะมีการกำจัดอย่างถูกวิธี ทั้งการจัดเก็บเพื่อรอนำไปกำจัด การขนส่ง รวมถึงหน่วยงานที่รับไปกำจัดเป็นหน่วยงานที่ได้รับอนุญาตจากกรมโรงงานอุตสาหกรรม อย่างไรก็ตาม เพื่อให้ผลกระทบที่เกิดขึ้นอยู่ในระดับต่ำ จึงได้เตรียมมาตรการป้องกันและแก้ไขผลกระทบ เพื่อป้องกันผลกระทบที่อาจเกิดขึ้นได้

(2) วัตถุประสงค์

เพื่อลดผลกระทบด้านกากของเสียที่เกิดขึ้นจากโครงการ ทั้งในระยะก่อสร้างและระยะดำเนินการ รวมถึงติดตามตรวจสอบการจัดการกากของเสียในแต่ละแหล่งอย่างต่อเนื่อง

(3) พื้นที่ดำเนินการ

- (ก) ระยะก่อสร้าง : บริเวณพื้นที่ก่อสร้างโครงการ
(ข) ระยะดำเนินการ : บริเวณพื้นที่โครงการ

(4) วิธีดำเนินการ

(4.1) มาตรการป้องกัน และแก้ไขผลกระทบสิ่งแวดล้อม

(ก) ระยะก่อสร้าง

- จัดให้มีคนงานที่รับผิดชอบในการเก็บรวบรวมขยะมูลฝอยไว้ในบริเวณพื้นที่ที่กำหนดไว้อย่างน้อยวันละ 1 ครั้ง
- จัดส่งของเสียอันตรายให้หน่วยงานที่ได้รับอนุญาตจากหน่วยงานราชการตามประกาศกระทรวงอุตสาหกรรม เรื่อง การกำจัดสิ่งปฏิกูลหรือวัสดุไม่ใช่แล้ว พ.ศ.2548 ต่อไป
- จัดให้มีถังภาชนะรองรับขยะมูลฝอยที่มีฝาปิดมิดชิดตามจุดต่างๆ ภายในพื้นที่ก่อสร้างอย่างเพียงพอ และประสานงานกับหน่วยงานที่ได้รับอนุญาตจากหน่วยงานท้องถิ่นในการเก็บขนขยะมูลฝอยเข้ามาดำเนินการเก็บขยะเพื่อนำไปกำจัดยังสถานที่กำจัดต่อไป
- จัดเก็บเศษวัสดุ เศษดินและขยะจากกิจกรรมการก่อสร้าง โดยรวบรวม บรรจุ และกำจัดให้เหมาะสม
- ควบคุมการจัดการน้ำมันที่เกิดจากโครงการ เช่น จากการเปลี่ยนถ่ายน้ำมันเครื่อง อุปกรณ์ก่อสร้าง เป็นต้น โดยบรรจุในถังและส่งไปกำจัดที่หน่วยงานที่ได้รับอนุญาตจากหน่วยงานราชการ
- ควบคุมคนงานก่อสร้างให้ทิ้งกากของเสียลงในถังรองรับ และให้มีการนำไปกำจัดอย่างสม่ำเสมอ
- กำหนดพื้นที่กองเก็บวัสดุอย่างเป็นสัดส่วน
- ห้ามเผาขยะในบริเวณก่อสร้างเด็ดขาด

ลงชื่อ..... (นายพรชนนธ์ ฉินทองประเสริฐ) ผู้ช่วยผู้อำนวยการบริหารโครงการ บริษัท กัลที พิตี จำกัด	หน้า 50/202 พฤศจิกายน 2559	ลงชื่อ..... (นางเนตรชนก ต๊ะปินตา) ผู้อำนวยการด้านสิ่งแวดล้อม บริษัท ทิม คอนซัลติ้ง เอนจิเนียริ่ง แอนด์ แมเนจเม้นท์ จำกัด
--	-------------------------------------	---

- กำหนดให้มีการคัดแยกขยะและวัสดุจากการก่อสร้างที่สามารถนำกลับมาใช้ใหม่ได้ เช่น เศษไม้ เศษเหล็ก อิฐ กระจกสี แปรงทาสี กระจกสเปร์ย เป็นต้น ออกจากขยะมูลฝอยโดยทั่วไป เพื่อนำกลับมาใช้ซ้ำ หรือนำไปจำหน่ายให้แก่บริษัทรับซื้อต่อไป

- ผู้รับเหมาก่อสร้างต้องประสานงานกับ อบต. หรือหน่วยงานที่ได้รับอนุญาตจากหน่วยงานท้องถิ่นให้เข้ามาดำเนินการจัดเก็บขยะมูลฝอย เพื่อป้องกันขยะมูลฝอยตกค้างในพื้นที่โครงการ ซึ่งจะเป็นแหล่งพหะนำโรค และส่งกลิ่นรบกวน

(ข) ระยะดำเนินการ

- จัดเตรียมถังรองรับขยะมูลฝอยที่ปิดมิดชิด ให้มีจำนวนเพียงพอในการรวบรวมกากของเสียจากโครงการ เพื่อส่งไปกำจัดยังหน่วยงานที่ได้รับอนุญาตจากหน่วยงานราชการ โดยวิธีที่กฎหมายกำหนด

- จัดเตรียมสถานที่จัดเก็บมูลฝอยและกากของเสีย โดยเป็นที่ที่มีหลังคาปิดคลุม และพื้นคอนกรีต แยกประเภทของเสียและติดป้ายชัดเจน

- ขยะมูลฝอยที่สามารถนำกลับมาใช้ใหม่ได้ที่เก็บรวบรวมได้ภายในโครงการควรคัดแยกกลับมาใช้ประโยชน์ให้มากที่สุด หรือเก็บรวบรวมไว้เพื่อจำหน่ายให้แก่บริษัทรับซื้อต่อไป ส่วนที่เหลือจากการคัดแยกแล้ว จะประสานงานกับหน่วยงานที่ได้รับอนุญาตจากหน่วยงานราชการในการเก็บขนขยะมูลฝอยเข้ามาดำเนินการเก็บขยะ เพื่อนำไปกำจัดอย่างถูกต้องตามประกาศกระทรวงอุตสาหกรรม เรื่องการกำจัดสิ่งปฏิกูลหรือวัสดุไม่ใช่แล้ว พ.ศ.2548 ต่อไป

- กากของเสียอันตรายที่มีลักษณะและคุณสมบัติ ตามที่กำหนดในประกาศกระทรวงอุตสาหกรรม เรื่อง การกำจัดสิ่งปฏิกูลหรือวัสดุไม่ใช่แล้ว พ.ศ.2548 เช่น น้ำมันหล่อลื่นและสารละลายในการล้างเครื่องมือ เป็นต้น ต้องเก็บแยกออกจากของเสียทั่วไป และรวบรวมให้หน่วยงานที่ได้รับอนุญาตจากหน่วยงานราชการมารับไปกำจัดต่อไป

- จัดให้มีถัง/แทงค์ เพื่อจัดเก็บกากของเสียจากกระบวนการผลิตไว้อย่างมิดชิด อาทิเช่น เรซิน น้ำมัน เป็นต้น เพื่อส่งไปกำจัดยังหน่วยงานที่ได้รับอนุญาตจากหน่วยงานราชการ หรือจะส่งไปขายยังบริษัทรับกำจัดกากของเสียที่ได้รับอนุญาตจากหน่วยราชการ

- จัดทำบันทึกชนิด ปริมาณกากของเสียที่เกิดขึ้น และการขนส่งออกนอกพื้นที่โครงการฯ โดยระบุแหล่งที่ส่งไปจำหน่ายหรือกำจัด

(4.2) มาตรการติดตามตรวจสอบผลกระทบสิ่งแวดล้อม

(ก) ระยะดำเนินการ

ดัชนีตรวจวัด : ชนิด ปริมาณขยะทั่วไป และของเสียจากกระบวนการผลิต

สถานีตรวจวัด : พื้นที่โครงการ

วิธีการตรวจวัด : สำรวจและบันทึก

ความถี่ : 1 ครั้ง/เดือน ตลอดระยะเวลาดำเนินการ

(5) ระยะเวลาดำเนินการ

(ก) ระยะดำเนินการ : ดำเนินการตลอดระยะเวลาดำเนินการ

ลงชื่อ..... (นายพรชนนธ์ ฉินทองประเสริฐ) ผู้ช่วยผู้อำนวยการบริหารโครงการ บริษัท กัลป์ พีที จำกัด	หน้า 51/202 พฤศจิกายน 2559	ลงชื่อ..... (นางเบรชชก ทิระปิตา) ผู้อำนวยการด้านสิ่งแวดล้อม บริษัท ทิม คอนซัลติง เอนจิเนียริ่ง แอนด์ แมเนจเม้นท์ จำกัด
--	-------------------------------------	---

(6) หน่วยงานรับผิดชอบ

(ก) ระยะดำเนินการ : บริษัท กัลฟ์ พีดี จำกัด

(7) การบริหารแผนงาน

(ก) ระยะดำเนินการ : บริษัท กัลฟ์ พีดี จำกัด

ดำเนินงานตามมาตรการป้องกันและแก้ไขผลกระทบสิ่งแวดล้อมที่เสนอแนบอย่างเคร่งครัด พร้อมทั้งรายงานผลการดำเนินการตามมาตรการฯ ให้สำนักงานคณะกรรมการกำกับกิจการพลังงาน กรมโรงงานอุตสาหกรรม สำนักงานนโยบายและแผนทรัพยากรธรรมชาติและสิ่งแวดล้อม จังหวัดระยอง และสำนักงานทรัพยากรธรรมชาติและสิ่งแวดล้อมจังหวัดระยอง ทราบทุกๆ 6 เดือน

(8) งบประมาณ

(ก) ระยะดำเนินการ : รวมอยู่ในงบประมาณการบริหารงานของโครงการ

2.8 แผนปฏิบัติการด้านการระบายน้ำและควบคุมน้ำท่วม

(1) หลักการและเหตุผล

ทิศทางการระบายของน้ำในพื้นที่ก่อสร้างโครงการนั้น จะกำหนดให้ทำการก่อสร้างทางระบายน้ำชั่วคราวตามแนวของระบบระบายน้ำฝนที่จะทำการก่อสร้าง เพื่อรองรับน้ำฝนที่เกิดขึ้นก่อนระบายลงสู่บ่อตกตะกอนชั่วคราว ซึ่งอยู่ในบริเวณพื้นที่โครงการเพื่อทำหน้าที่ตกตะกอน จากนั้นจึงจะระบายลงสู่ระบบระบายน้ำฝนของสวนอุตสาหกรรมฯ ภายนอกพื้นที่โครงการต่อไป ดังนั้นผลกระทบที่เกิดขึ้นคาดว่าจะอยู่ในระดับต่ำ

ในระยะดำเนินการ ระบบระบายน้ำฝนของโครงการได้รับการออกแบบให้เป็นรางระบายน้ำแบบอาศัยแรงโน้มถ่วงของโลก โดยการออกแบบได้พิจารณาจากสภาพภูมิประเทศ ลักษณะความลาดชันของพื้นที่ และแหล่งรองรับน้ำที่อยู่ใกล้เคียง โดยไม่กีดขวางการไหลของน้ำที่มีอยู่เดิม โดยน้ำฝนจะถูกรวบรวม และส่งไปยังบ่อหน่วงน้ำฝน ภายในพื้นที่โครงการ จำนวน 2 บ่อ ที่มีความจุรวมประมาณ 99,797 ลูกบาศก์เมตร ซึ่งสามารถรองรับปริมาณน้ำไหลนองที่เพิ่มขึ้นจากสภาพก่อนมีการพัฒนาโครงการได้ทั้งหมด โดยจะมีระยะเวลาเก็บกักประมาณ 3 ชั่วโมง ดังนั้น ผลกระทบที่เกิดขึ้นคาดว่าจะอยู่ในระดับต่ำ

(2) วัตถุประสงค์

เพื่อลดผลกระทบด้านการระบายน้ำและควบคุมน้ำท่วมที่จะเกิดขึ้นจากโครงการ

(3) พื้นที่ดำเนินการ

บริเวณพื้นที่โครงการ

ลงชื่อ..... (นายพรชนนธ์ ฉินทองประเสริฐ) ผู้ช่วยผู้อำนวยการบริหารโครงการ บริษัท กัลฟ์ พีดี จำกัด	หน้า 52/202 พฤศจิกายน 2559	ลงชื่อ..... (นางเนตรชนก ต๊ะปิ่นตา) ผู้อำนวยการด้านสิ่งแวดล้อม บริษัท ทิม คอนซัลติ้ง เอนจิเนียริง แอนด์ แมเนจเม้นท์ จำกัด
--	-------------------------------------	---

(4) วิธีการดำเนินงาน

(4.1) มาตรการป้องกัน และแก้ไขผลกระทบต่อสิ่งแวดล้อม

(ก) ระยะก่อสร้าง

- จัดเก็บเศษวัสดุและขยะจากกิจกรรมการก่อสร้างและคัดแยก โดยรวบรวม และส่งให้หน่วยงานที่ได้รับอนุญาตนำไปกำจัดอย่างถูกวิธี เพื่อป้องกันเศษวัสดุ และขยะจากกิจกรรมการก่อสร้างถูกชะล้างจนไปอุดตันทางระบายน้ำของโครงการ

- ออกแบบระบบระบายน้ำฝนในพื้นที่โครงการ เพื่อป้องกันปัญหาการกัดเซาะทางน้ำเดิม และปัญหาน้ำท่วมพื้นที่ใกล้เคียง

- ห้ามทิ้งขยะ เศษวัสดุก่อสร้างลงรางระบายน้ำ
- ให้มีการดูแลรางระบายน้ำไม่ให้อุดตันอย่างสม่ำเสมอ

(ข) ระยะดำเนินการ

- จัดให้มีรางระบายน้ำฝนภายในพื้นที่โครงการเชื่อมต่อกับระบบระบายน้ำฝนของสวนอุตสาหกรรมปลวกแดง

- จัดให้มีบ่อหน่วงน้ำฝนขนาดความจุรวมกันไม่น้อยกว่า 99,797 ลูกบาศก์เมตร ซึ่งสามารถรองรับปริมาณน้ำฝนได้ 3 ชั่วโมง เพื่อควบคุมอัตราการระบายน้ำออกจากพื้นที่โครงการให้เหมาะสมและป้องกันปัญหาน้ำท่วมในพื้นที่โครงการ

- น้ำฝนปนเปื้อน จะถูกระบายลงสู่บ่อแยกน้ำ/น้ำมัน (Oil Separator) เพื่อแยกน้ำ/น้ำมัน น้ำที่ไม่ปนเปื้อนจะระบายลงสู่บ่อพักน้ำทั้งหมด เพื่อตรวจสอบคุณภาพน้ำทิ้งให้ได้มาตรฐานตามที่สวนอุตสาหกรรมฯ กำหนด ก่อนระบายลงสู่ระบบบำบัดน้ำเสียส่วนกลางของสวนอุตสาหกรรมปลวกแดงต่อไป

- ตรวจสอบรางระบายน้ำฝนในพื้นที่โครงการอย่างต่อเนื่องและสม่ำเสมอ เพื่อไม่ให้เกิดปัญหาการอุดตัน

- ทำความสะอาดทางระบายน้ำต่างๆ ภายในช่วงฤดูแล้งของทุกปี เพื่อเพิ่มประสิทธิภาพในการระบายน้ำในพื้นที่โครงการ

- สนับสนุนหน่วยงานผู้รับผิดชอบห้วยภูไทรในการขุดลอกแหล่งน้ำดังกล่าว

(5) ระยะเวลาดำเนินการ

- (ก) ระยะก่อสร้าง : ดำเนินการตลอดระยะเวลาก่อสร้างโครงการ
- (ข) ระยะดำเนินการ : ดำเนินการตลอดระยะเวลาดำเนินการโครงการ

(6) หน่วยงานรับผิดชอบ

- (ก) ระยะก่อสร้าง : บริษัท กัลฟ์ พีดี จำกัด
- (ข) ระยะดำเนินการ : บริษัท กัลฟ์ พีดี จำกัด

ลงชื่อ..... (นายพรชนนธ์ อินทองประเสริฐ) ผู้ช่วยผู้อำนวยการบริหารโครงการ บริษัท กัลฟ์ พีดี จำกัด	หน้า 53/202 พฤศจิกายน 2559	ลงชื่อ..... (นางเนตรชนก ต๊ะปิ่นดา) ผู้อำนวยการด้านสิ่งแวดล้อม/ บริษัท ทิม คอนซัลติ้ง เอ็นจิเนียริง แอนด์ แมเนจเม้นท์ จำกัด
--	-------------------------------------	---

(7) การบริหารแผนงาน

(ก) ระยะเวลาก่อสร้าง

: บริษัท กัลฟ์ พีดี จำกัด

ควบคุมการปฏิบัติงานของผู้รับเหมาตาม
มาตรการป้องกันและแก้ไขผลกระทบสิ่งแวดล้อม
ที่เสนอแนะอย่างเคร่งครัด พร้อมทั้งรายงานผล
การดำเนินการตามมาตรการฯ ให้สำนักงาน
คณะกรรมการกำกับกิจการพลังงาน กรมโรงงาน
อุตสาหกรรม สำนักงานนโยบายและแผนทรัพยากร
ธรรมชาติและสิ่งแวดล้อม จังหวัดระยอง และ
สำนักงานทรัพยากรธรรมชาติและสิ่งแวดล้อม
จังหวัดระยอง ทราบทุกๆ 6 เดือน

(ข) ระยะดำเนินการ

: บริษัท กัลฟ์ พีดี จำกัด

ดำเนินงานตามมาตรการป้องกันและแก้ไขผลกระทบ
สิ่งแวดล้อมที่เสนอแนะอย่างเคร่งครัด พร้อมทั้ง
รายงานผลการดำเนินการตามมาตรการฯ ให้
สำนักงานคณะกรรมการกำกับกิจการพลังงาน
กรมโรงงานอุตสาหกรรม สำนักงานนโยบายและ
แผนทรัพยากรธรรมชาติและสิ่งแวดล้อม จังหวัด
ระยอง และสำนักงานทรัพยากรธรรมชาติและ
สิ่งแวดล้อมจังหวัดระยอง ทราบทุกๆ 6 เดือน

(8) งบประมาณ

(ก) ระยะเวลาก่อสร้าง

: รวมอยู่ในงบประมาณการก่อสร้างโครงการ

(ข) ระยะดำเนินการ

: รวมอยู่ในงบประมาณการบริหารงานของโครงการ

2.9 แผนปฏิบัติการด้านเศรษฐกิจ-สังคม

(1) หลักการและเหตุผล

จากผลการสำรวจความคิดเห็นของกลุ่มผู้นำ และตัวแทนครัวเรือนต่อการพัฒนาโครงการ
โรงไฟฟ้าปลวกแดง ทั้งในระยะก่อสร้าง และระยะดำเนินการ พบว่าผู้ให้สัมภาษณ์มีความกังวลต่อผลกระทบ
ที่อาจเกิดจากการพัฒนาโครงการที่อาจจะมีผลกระทบต่อคุณภาพอากาศ คุณภาพน้ำ ผลกระทบต่อภาค
การเกษตร ผลกระทบต่อสุขภาพ และการเข้ามาของแรงงานต่างถิ่น เป็นต้น ดังนั้นการจัดเตรียมมาตรการ
ในการป้องกันและแก้ไข และมาตรการติดตามตรวจวัดประสิทธิภาพของมาตรการฯ ที่กำหนดไว้ จึงมี
ความสำคัญในการติดตามตรวจสอบผลกระทบที่อาจเกิดขึ้นและเป็นการช่วยลดความวิตกกังวลของ
ประชาชน

ลงชื่อ..... (นายพรชนนธ์ ฉินทองประเสริฐ) ผู้ช่วยผู้อำนวยการบริหารโครงการ บริษัท กัลฟ์ พีดี จำกัด	หน้า 54/202 พฤศจิกายน 2559	ลงชื่อ..... (นางเนตรชนก ต๊ะบิณฑา) ผู้อำนวยการด้านสิ่งแวดล้อม บริษัท ทีม คอนซัลติ้ง เอนจิเนียริง แอนด์ แมเนจเม้นท์ จำกัด
--	-------------------------------------	--

(2) วัตถุประสงค์

- เพื่อป้องกันและลดผลกระทบด้านเศรษฐกิจ-สังคมของประชาชนในบริเวณใกล้เคียงโครงการ
- เพื่อก่อให้เกิดการยอมรับ สร้างความเชื่อมั่น ความเข้าใจที่ชัดเจนเกี่ยวกับโครงการ
- เพื่อลดความวิตกกังวลที่อาจจะได้รับจากการพัฒนาโครงการ
- ติดตามตรวจสอบการดำเนินการตามมาตรการด้านเศรษฐกิจ-สังคม ทั้งในระยะก่อสร้าง และระยะดำเนินโครงการ

(3) พื้นที่ดำเนินการ

(3.1) มาตรการป้องกัน และแก้ไขผลกระทบสิ่งแวดล้อม

ระยะก่อนก่อสร้าง ระยะก่อสร้าง และระยะดำเนินการ หมู่บ้าน (ชุมชน) ที่อยู่ภายในรัศมีพื้นที่ศึกษา 5 กิโลเมตร (ตารางที่ 1 และรูปที่ 7) ที่คาดว่าจะได้รับผลกระทบในด้านปัจจัยสิ่งแวดล้อมต่างๆ จากการพัฒนาโครงการ บริเวณที่มีการดำเนินการตรวจวัดดัชนีคุณภาพสิ่งแวดล้อม และหน่วยงานราชการที่เกี่ยวข้อง

(3.2) มาตรการติดตามตรวจสอบผลกระทบสิ่งแวดล้อม

ระยะก่อนก่อสร้าง ระยะก่อสร้าง และระยะดำเนินการ หมู่บ้าน (ชุมชน) ที่อยู่ภายในรัศมีพื้นที่ศึกษา 5 กิโลเมตร (ตารางที่ 1 และรูปที่ 7) ที่คาดว่าจะได้รับผลกระทบในด้านปัจจัยสิ่งแวดล้อมต่างๆ จากการพัฒนาโครงการ และบริเวณที่มีการดำเนินการตรวจวัดดัชนีคุณภาพสิ่งแวดล้อม และหน่วยงานราชการที่เกี่ยวข้อง

(4) วิธีดำเนินการ

(4.1) มาตรการป้องกัน และแก้ไขผลกระทบสิ่งแวดล้อม

(ก) ระยะก่อนก่อสร้าง

มาตรการทั่วไป

- สร้างความสัมพันธ์ที่ดีกับเจ้าหน้าที่ราชการในท้องถิ่น และคนในชุมชน
- การให้ชุมชนมีส่วนร่วมรับรู้ข่าวสารของโครงการโรงไฟฟ้าปลวกแดง โดยการเผยแพร่ข้อมูลโครงการ เช่น แผนการก่อสร้าง แผนการดำเนินงานตรวจวัดคุณภาพสิ่งแวดล้อม เป็นต้น ผ่านสื่อ หรือดำเนินการอย่างใดอย่างหนึ่ง ได้แก่ แจ้งผ่านหน่วยงานท้องถิ่น วิทยุท้องถิ่น การติดตั้งป้ายประกาศในพื้นที่บริเวณจุดสำคัญต่างๆ เช่น ที่ทำการผู้นำชุมชน สำนักงานองค์การบริหารส่วนตำบล (อบต.) หรือวิธีการอื่นๆ ที่สอดคล้องกับวัตถุประสงค์ของมาตรการดังกล่าว เป็นต้น ในช่วง 1 เดือน ก่อนการก่อสร้าง
- ให้การช่วยเหลือสนับสนุนกิจกรรมภายในชุมชนตามความเหมาะสม เพื่อสร้างสัมพันธ์อันดี เป็นการตอบแทนชุมชนและสังคม
- ในกรณีที่เกิดความไม่เข้าใจกันขึ้นระหว่างโรงไฟฟ้าและชุมชน โครงการจะต้องประชาสัมพันธ์ชี้แจงข้อเท็จจริงให้แก่ประชาชนโดยเร่งด่วน ผ่านช่องทางหรือสื่อต่างๆ เพื่อให้ประชาชนได้รับทราบข้อมูลที่แท้จริง และพร้อมที่จะแสดงให้เห็นว่าโครงการมีความรับผิดชอบต่อความรู้สึกของประชาชน

ลงชื่อ..... (นายพรชนนธ์ ฉินทองประเสริฐ) ผู้ช่วยผู้อำนวยการบริหารโครงการ บริษัท กัลฟ์ ทีดี จำกัด	หน้า 55/202 พฤศจิกายน 2559	ลงชื่อ..... (นางเนตรชนก ทิระปิ่นตอก) ผู้อำนวยการด้านสิ่งแวดล้อม บริษัท ทิม คอนซัลติ้ง เอนจิเนียริง แอนด์ แมเนจเม้นท์ จำกัด
--	-------------------------------------	---

ตารางที่ 1



หมู่บ้าน/ชุมชนที่อยู่ภายในรัศมีพื้นที่ศึกษา 5 กิโลเมตร ที่คาดว่าจะอาจได้รับผลกระทบ
ในด้านปัจจัยสิ่งแวดล้อมต่างๆ จากการพัฒนาโครงการ

จังหวัด	อำเภอ	ตำบล	หมู่ที่
ระยอง	ปลวกแดง	มาบยางพร	หมู่ที่ 1 บ้านมาบเตย
			หมู่ที่ 2 บ้านเนินสวรรค์
			หมู่ที่ 3 บ้านมาบยางพร
			หมู่ที่ 5 บ้านวังตาลหม่อน
			หมู่ที่ 6 บ้านมาบยางใหม่
			หมู่ที่ 7 บ้านชากอ้อย
			หมู่ที่ 4 บ้านวังตาผิน
	ปลวกแดง	แม่ น้ำคู้	หมู่ที่ 6 บ้านทับตอง
			หมู่ที่ 4 บ้านชากมันเทศ
	นิคมพัฒนา	พนานิคม	หมู่ที่ 7 บ้านวังประดู่
			หมู่ที่ 4 บ้านเขามะพูด
			หมู่ที่ 5 บ้านคลองพลู
			หมู่ที่ 6 บ้านหนองระกำ
			หมู่ที่ 7 บ้านวังปลา
			หมู่ที่ 8 บ้านซอย 13
หมู่ที่ 8 บ้านซอย 13			
1 จังหวัด	2 อำเภอ	4 ตำบล	15 หมู่บ้าน

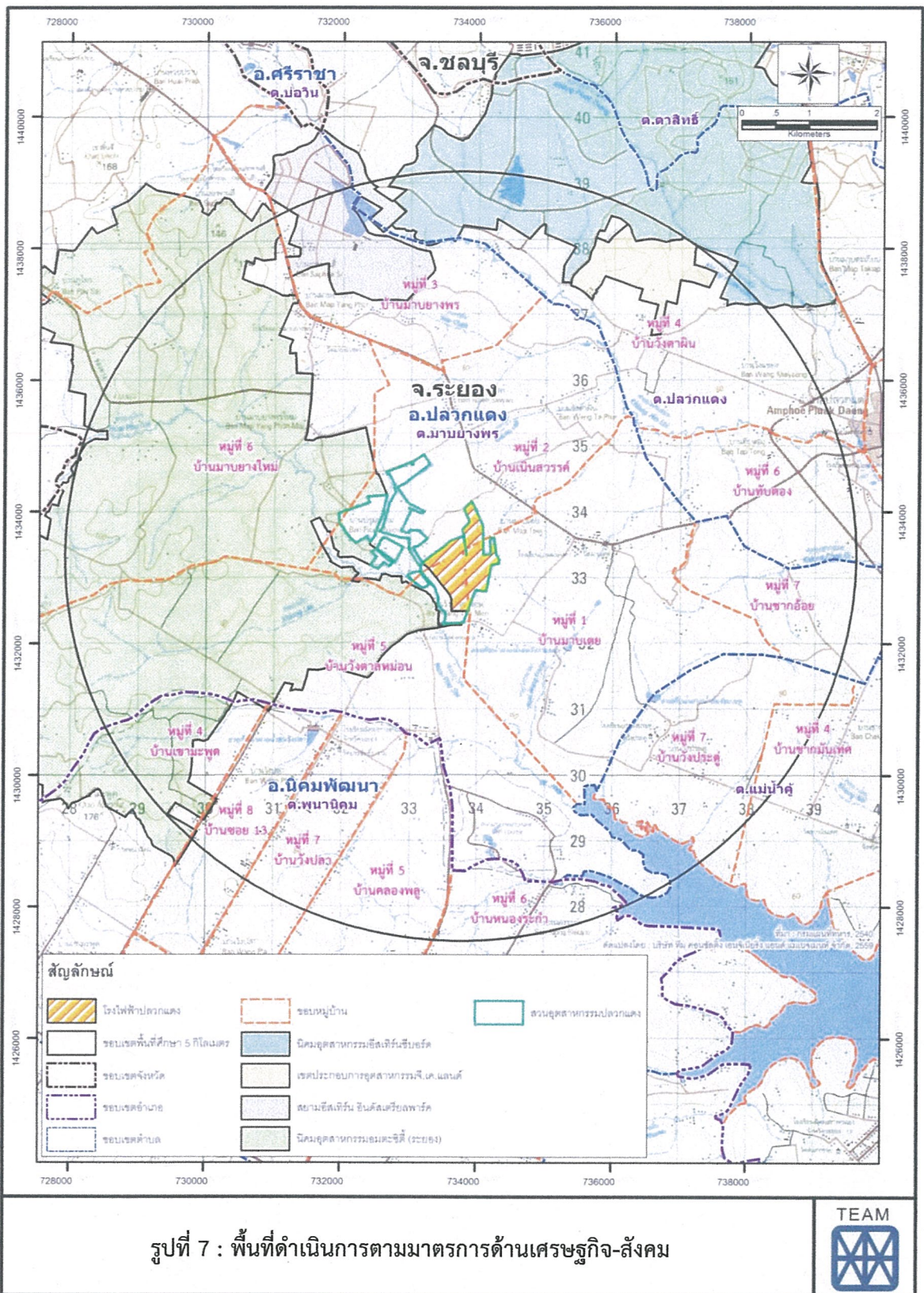
ลงชื่อ..... (นายพรชบงษ์ จินทองประเสริฐ) ผู้ช่วยผู้อำนวยการบริหารโครงการ บริษัท กัลที ทีดี จำกัด	หน้า 56/202 พฤศจิกายน 2559	ลงชื่อ..... (นางเบตรชนก ต๊ะปิ่นตา) ผู้อำนวยการด้านสิ่งแวดล้อม บริษัท ทีม คอนซัลติ้ง เอนจิเนียริ่ง แอนด์ แมเนจเม้นท์ จำกัด
--	-------------------------------------	--



10P2809'Damrongsak.B/22-09-58/P2809-021.mxd

ลงชื่อ.....  (นายพรพนธ์ ฉินทองประเสริฐ) ผู้ช่วยผู้อำนวยการบริหารโครงการ บริษัท กัลฟ์ ทีดี จำกัด	หน้า 57/202 พฤศจิกายน 2559	ลงชื่อ.....  (นางเนตรชนก ทิระปินต) ผู้อำนวยการด้านสิ่งแวดล้อม บริษัท ทีม คอนซัลติ้ง เอนจิเนียริ่ง แอนด์ แมเนจเมนท์ จำกัด
---	-------------------------------------	--

มาตรการด้านการประชาสัมพันธ์

1. วัตถุประสงค์ของการประชาสัมพันธ์

เพื่อเปิดโอกาสให้ประชาชนโดยรอบพื้นที่โครงการได้รับทราบข้อมูลข่าวสารของโครงการอย่างต่อเนื่องตั้งแต่ระยะก่อนก่อสร้างโครงการ ระยะก่อสร้างโครงการ และระยะดำเนินการ เป็นช่องทางการสื่อสารระหว่างชุมชนที่อยู่โดยรอบพื้นที่โครงการกับโครงการ เพื่อรับฟังความคิดเห็นของประชาชนโดยรอบที่อาจจะได้รับผลกระทบจากการดำเนินงานของโครงการ ตลอดจนเปิดโอกาสให้ประชาชนได้แสดงความคิดเห็น ให้ข้อเสนอแนะต่อโครงการ

2. ช่องทางการประชาสัมพันธ์/ช่องทางการเผยแพร่ข้อมูลข่าวสารของโครงการ อย่างน้อย 1 ช่องทาง อย่างใดอย่างหนึ่งดังต่อไปนี้หรือกิจกรรมอื่นๆ ที่สอดคล้องกับวัตถุประสงค์ดังกล่าว อาทิเช่น

- ผ่านสื่อท้องถิ่น เช่น ผ่านเสียงตามสายของหน่วยงานราชการในพื้นที่ ผ่านเสียงตามสายของชุมชน หรือผ่านสื่อเคเบิลท้องถิ่น ตามความเหมาะสม
- ผ่านการติดป้ายประกาศ/บอร์ดประชาสัมพันธ์ของหน่วยงานราชการในพื้นที่ ชุมชนหรือในที่สาธารณะที่ประชาชนโดยทั่วไปสามารถมองเห็นได้ เช่น บอร์ดประชาสัมพันธ์ของอำเภอที่เกี่ยวข้องกับโครงการ บอร์ดประชาสัมพันธ์ของเทศบาล/องค์การบริหารส่วนตำบลที่เกี่ยวข้องกับโครงการ บอร์ดประชาสัมพันธ์ของชุมชนที่เกี่ยวข้อง หรือบอร์ดประชาสัมพันธ์ของหน่วยงานสาธารณสุขในพื้นที่ศึกษา รวมถึงบริเวณที่ตั้งของโครงการ
- ผ่านการวางแผนการประชาสัมพันธ์/แผนพับของโครงการ เพื่อดำเนินการเผยแพร่รายละเอียดโครงการ ความก้าวหน้าของโครงการ (ในแต่ละระยะของการดำเนินงาน) ข้อมูลความปลอดภัยและการป้องกันเหตุฉุกเฉิน ช่องทางการติดต่อกรณีเกิดเหตุฉุกเฉิน และช่องทางการรับเรื่องราวร้องเรียนที่เกิดขึ้นจากการดำเนินงานของโครงการ ช่องทางการติดต่อสื่อสารของโครงการ เป็นต้น โดยวางไว้ ณ จุดประชาสัมพันธ์ของหน่วยงานราชการ ชุมชนหรือจุดที่ประชาชนในพื้นที่เข้าถึง
- ผ่านการประชุมชี้แจงเกี่ยวกับโครงการ มีรายละเอียด ดังนี้
 - การประชุมชี้แจงรายละเอียด/ความก้าวหน้าผ่านหน่วยงานราชการในพื้นที่ (ระดับจังหวัด และระดับอำเภอ) ดำเนินการอย่างน้อย 1 ครั้ง ก่อนการก่อสร้าง หรือภายในเดือนแรกของการก่อสร้าง
 - การประชุมชี้แจงรายละเอียด/ความก้าวหน้าต่อหมู่บ้าน/ชุมชน/ตำบลที่เกี่ยวข้อง ดำเนินการอย่างน้อย 1 ครั้งก่อนก่อสร้างของโครงการ หรือภายในเดือนแรกของการก่อสร้าง
- ผ่านคณะกรรมการการมีส่วนร่วมของชุมชน ตลอดระยะเวลาที่ทำหน้าที่คณะกรรมการการมีส่วนร่วมของชุมชน
- ผ่านการประชาสัมพันธ์ด้วยวิธีการอื่นๆ ตามความเหมาะสม เช่น วิธีการเคาะประตูบ้าน รถกระจายเสียง เป็นต้น

ลงชื่อ..... (นายพรชนนัท ฉินทองประเสริฐ) ผู้ช่วยผู้อำนวยการบริหารโครงการ บริษัท กัลฟ์ ทีดี จำกัด	หน้า 58/202 พฤศจิกายน 2559	ลงชื่อ..... (นางเนตรชนก ต๊ะปิ่นตา) ผู้อำนวยการด้านสิ่งแวดล้อม บริษัท ทิม คอนซัลติ้ง เอนจิเนียริง แอนด์ แมเนจเม้นท์ จำกัด
--	-------------------------------------	---

ทั้งนี้ ในการดำเนินงานประชาสัมพันธ์โครงการ ต้องมีรายละเอียดโครงการ ความก้าวหน้าของโครงการระยะก่อสร้าง ผลกระทบจากการพัฒนาโครงการและมาตรการป้องกันและแก้ไขผลกระทบสิ่งแวดล้อม ช่องทางการติดต่อสื่อสารกับโครงการ ช่องทางการรับเรื่องราวร้องเรียนจากการดำเนินงานของโครงการ ช่องทางการติดต่อกรณีเกิดเหตุฉุกเฉิน

(ข) ระยะก่อสร้าง

มาตรการป้องกันและแก้ไขผลกระทบ

• จัดตั้ง “ศูนย์รับเรื่องราวร้องเรียน” เพื่อประชาสัมพันธ์โครงการ ตลอดจนรับฟังความคิดเห็น ข้อเสนอแนะ และข้อร้องเรียนต่างๆ โดยผู้ได้รับผลกระทบสามารถร้องเรียนลักษณะผลกระทบหรือปัญหาที่เกิดขึ้นผ่านช่องทางต่างๆ อย่างไม่อย่างหนึ่งหรือตามความเหมาะสม อาทิเช่น โดยวาจา โทรศัพท์ บันทึกลงจดหมาย จดหมายอิเล็กทรอนิกส์ แฟกซ์ เป็นต้น ดังรูปที่ 8

• ต้องปฏิบัติตามมาตรการป้องกันและแก้ไขผลกระทบต่อสิ่งแวดล้อมที่กำหนดให้ อย่างเคร่งครัด

• รับเรื่องราวร้องเรียนเกี่ยวกับความเดือดร้อนของคนในชุมชนที่ได้รับผลกระทบจากกิจกรรมการก่อสร้าง และให้ความสำคัญในการแก้ไขผลกระทบที่เกิดขึ้นอย่างเร่งด่วน

มาตรการด้านความปลอดภัยในชีวิตและทรัพย์สิน

• พิจารณารับคนในท้องถิ่นที่มีคุณสมบัติเหมาะสมตามความต้องการเข้าทำงาน เป็นลำดับแรก

• จัดทำทะเบียนคนงานทั้งต่างถิ่นและต่างดาว

• จัดให้มีหัวหน้าโครงการเป็นผู้ดูแลคนงาน รวมทั้งมีเจ้าหน้าที่ดูแลการเข้า-ออกพื้นที่ก่อสร้างอย่างเคร่งครัด

• ควบคุมกิจกรรมการก่อสร้าง และพฤติกรรมของคนงานก่อสร้าง เพื่อไม่ให้ส่งผลกระทบต่อคนในพื้นที่

• จัดให้มีขอบเขตที่ปักคนงานชั่วคราว และพื้นที่ก่อสร้างอย่างชัดเจน

• กำหนดกฎระเบียบการทำงานอย่างชัดเจน และควบคุมดูแลคนงานก่อสร้างอย่างเคร่งครัด

• บริเวณที่ปักคนงานก่อสร้างที่ตั้งอยู่ติดกับชุมชนต้องควบคุมดูแลพฤติกรรมคนงานอย่างใกล้ชิด เพื่อมิให้ก่อความเดือดร้อนรำคาญต่อชุมชนที่อยู่ใกล้เคียง

• ในกรณีที่เกิดความไม่เข้าใจกันขึ้นระหว่างโรงไฟฟ้าและชุมชน โครงการจะต้องประชาสัมพันธ์ชี้แจงข้อเท็จจริงให้แก่ประชาชนโดยเร่งด่วน ผ่านช่องทางหรือสื่อต่างๆ เพื่อให้ประชาชนได้รับทราบข้อมูลที่แท้จริง และพร้อมที่จะแสดงให้เห็นว่าโครงการมีความรับผิดชอบต่อความรู้สึกของประชาชน

ลงชื่อ..... (นายพรชนบท ฉินทองประเสริฐ) ผู้ช่วยผู้อำนวยการบริหารโครงการ บริษัท กัลฟ์ ฟิลิ จำกัด	หน้า 59/202 พฤศจิกายน 2559	ลงชื่อ..... (นางเนตรชนก ต๊ะปิ่นตา) ผู้อำนวยการด้านสิ่งแวดล้อม บริษัท ทีม คอนซัลติ้ง เอนจิเนียริ่ง แอนด์ แมเนจเมนท์ จำกัด
---	-------------------------------------	---

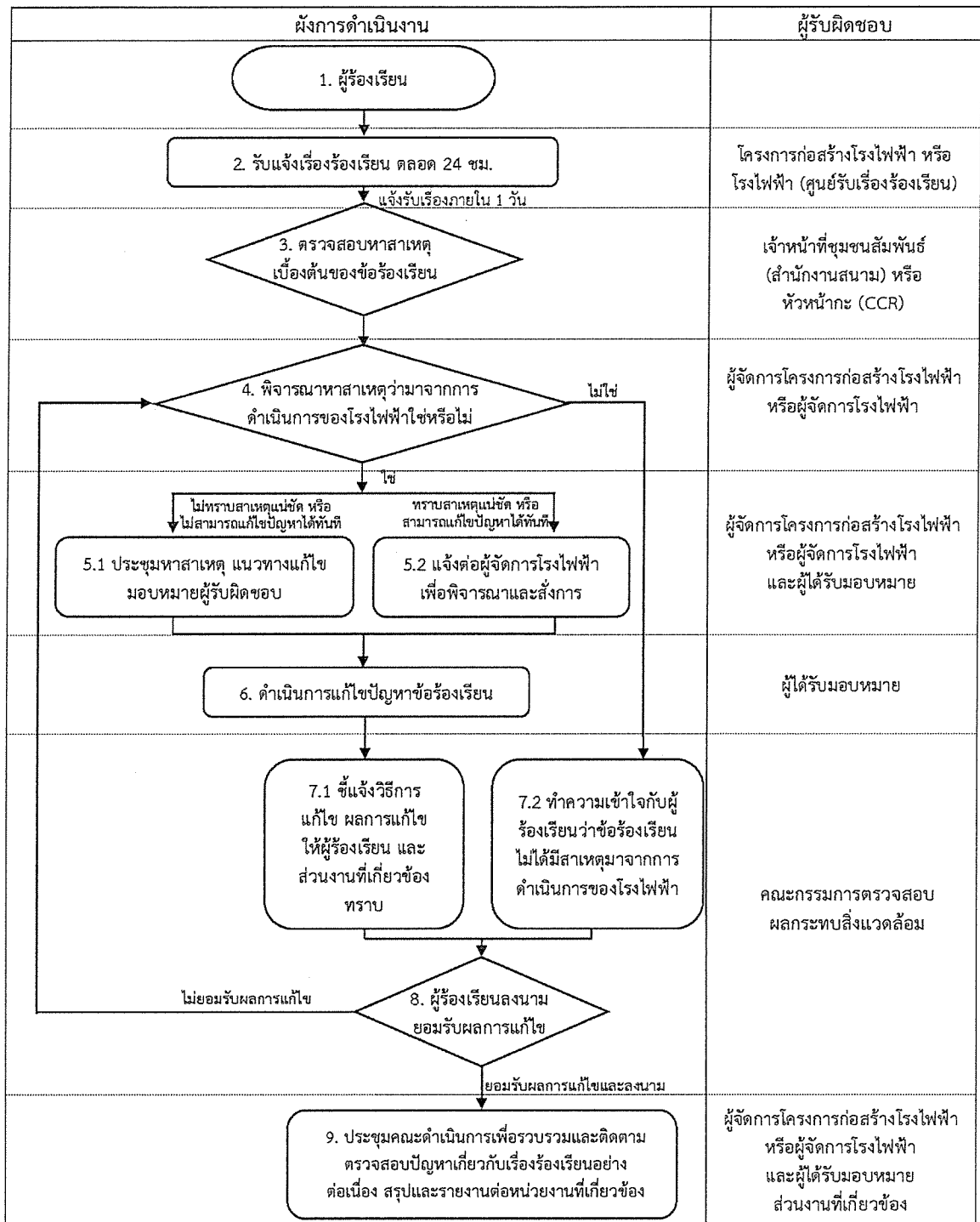

หมายเหตุ : * 1. แจ้งสาเหตุ/แนวทาง/กำหนดเวลาในการแก้ไขปัญหาเรื่องร้องเรียนภายใน 5 วัน

2. แจ้งความคืบหน้าต่อผู้ร้องเรียนในการแก้ไขปัญหาเป็นระยะทุก 7 วัน หรือตามที่ตกลงร่วมกันกับผู้ร้องเรียน

ที่มา : บริษัท กัลฟ์ พิตี จำกัด, 2559

รูปที่ 8 : ผังการดำเนินงานรับข้อร้องเรียนของโครงการโรงไฟฟ้าปลวกแดง

ลงชื่อ..... (นายพรชนนธ์ จินทองประเสริฐ) ผู้ช่วยผู้อำนวยการบริหารโครงการ บริษัท กัลฟ์ พิตี จำกัด	หน้า 60/202 พฤศจิกายน 2559	ลงชื่อ..... (นางเนตรชนก ตีะปิ่นตา) ผู้อำนวยการด้านสิ่งแวดล้อม บริษัท ทีม คอนซัลติ้ง เอนจิเนียริ่ง แอนด์ แมเนจเม้นท์ จำกัด
--	-------------------------------------	--

- กรณีที่พิสูจน์ได้ว่าโรงไฟฟ้าเป็นต้นเหตุของผลกระทบดังกล่าว ต้องเร่งดำเนินการแก้ไขและจัดทำเป็นทะเบียนฐานข้อมูลเป็นรายบุคคลหรือกลุ่มบุคคลที่ได้รับผลกระทบและกำหนดเป็นมาตรการป้องกันปัญหาที่รัดกุมยิ่งขึ้น

- กำหนดให้จัดทำทะเบียนผู้ได้รับผลกระทบโดยรวมประเด็นจากข้อร้องเรียน หรือเหตุการณ์ที่เกิดขึ้นจัดทำเป็นทะเบียนหลักฐานที่ชัดเจน รวมทั้งข้อมูลการพิสูจน์ข้อเท็จจริง การแก้ไขปัญหาพร้อมทั้งข้อต่อรองต่างๆ เพื่อรวบรวมไว้เป็นหลักฐานทะเบียนข้อมูลจากการดำเนินงานของโรงไฟฟ้า

มาตรการด้านการประชาสัมพันธ์

1. วัตถุประสงค์ของการประชาสัมพันธ์

- เพื่อเปิดโอกาสให้ประชาชนโดยรอบพื้นที่โครงการได้รับทราบข้อมูลข่าวสารของโครงการอย่างต่อเนื่องตั้งแต่ระยะก่อนก่อสร้างโครงการ ระยะก่อสร้างโครงการ และระยะดำเนินการ

- เป็นช่องทางการสื่อสารระหว่างชุมชนที่อยู่โดยรอบพื้นที่โครงการกับโครงการ เพื่อรับฟังความคิดเห็นของประชาชนโดยรอบที่อาจจะได้รับผลกระทบจากการดำเนินงานของโครงการ ตลอดจนเปิดโอกาสให้ประชาชนได้แสดงความคิดเห็น ให้ข้อเสนอแนะต่อโครงการ

2. ช่องทางการประชาสัมพันธ์/ช่องทางการเผยแพร่ข้อมูลข่าวสารของโครงการ

อย่างน้อย 1 ช่องทาง อย่างใดอย่างหนึ่งดังต่อไปนี้ หรือกิจกรรมอื่นๆ ที่สอดคล้องกับวัตถุประสงค์ดังกล่าว อาทิเช่น

- ผ่านสื่อท้องถิ่น เช่น ผ่านเสียงตามสายของหน่วยงานราชการในพื้นที่ ผ่านเสียงตามสายของชุมชน หรือผ่านสื่อเคเบิลท้องถิ่น ตามความเหมาะสม

- ผ่านการติดป้ายประกาศ/บอร์ดประชาสัมพันธ์ของหน่วยงานราชการในพื้นที่ ชุมชนหรือในที่สาธารณะที่ประชาชนโดยทั่วไปสามารถมองเห็นได้ เช่น บอร์ดประชาสัมพันธ์ของอำเภอที่เกี่ยวข้องกับโครงการ บอร์ดประชาสัมพันธ์ของเทศบาล/องค์การบริหารส่วนตำบลที่เกี่ยวข้องกับโครงการ บอร์ดประชาสัมพันธ์ของชุมชนที่เกี่ยวข้อง หรือบอร์ดประชาสัมพันธ์ของหน่วยงานสาธารณสุขในพื้นที่ศึกษา รวมถึงบริเวณที่ตั้งของโครงการ

- การวางเอกสารประชาสัมพันธ์/แผ่นพับของโครงการ เพื่อดำเนินการเผยแพร่รายละเอียดโครงการ ความก้าวหน้าของโครงการ (ในแต่ละระยะของการดำเนินงาน) ข้อมูลความปลอดภัยและการป้องกันเหตุฉุกเฉิน ช่องทางการติดต่อกรณีเกิดเหตุฉุกเฉิน และช่องทางการรับเรื่องราวร้องเรียนที่เกิดขึ้นจากการดำเนินงานของโครงการ ช่องทางการติดต่อสื่อสารของโครงการ เป็นต้น โดยวางไว้ ณ จุดประชาสัมพันธ์ของหน่วยงานราชการ ชุมชนหรือจุดที่ประชาชนในพื้นที่เข้าถึง

- ผ่านการประชาสัมพันธ์ด้วยวิธีการอื่นๆ ตามความเหมาะสม เช่น วิธีการเคาะประตูบ้าน รถกระจายเสียง เป็นต้น

ทั้งนี้ ในการดำเนินงานประชาสัมพันธ์โครงการ ต้องมีรายละเอียดโครงการ ความก้าวหน้าของโครงการระยะก่อสร้าง ผลดี-ผลเสียจากการพัฒนาโครงการ ช่องทางการติดต่อสื่อสารกับโครงการ ช่องทางการรับเรื่องราวร้องเรียนจากการดำเนินงานของโครงการ ช่องทางการติดต่อกรณีเกิดเหตุฉุกเฉิน

ลงชื่อ..... (นายพรชนนธ์ ฉินทองประเสริฐ) ผู้ช่วยผู้อำนวยการบริหารโครงการ บริษัท กัลป์ พีดี จำกัด	หน้า 61/202 พฤศจิกายน 2559	ลงชื่อ..... (นางเนตรชนก คีระปิ่นดา) ผู้อำนวยการด้านสิ่งแวดล้อม บริษัท ทิม คอนซัลติ้ง เอนจิเนียริง แอนด์ แมเนจเม้นท์ จำกัด
--	-------------------------------------	--

(ค) ระยะดำเนินการ

มาตรการทั่วไป

• กำหนดมาตรการในการพิจารณารับคนในท้องถิ่น ที่มีคุณสมบัติเหมาะสมตามความต้องการของบริษัทเข้าทำงานเป็นอันดับแรก เพื่อลดผลกระทบต่อความสัมพันธ์ของประชาชนและชุมชน โดยมีการประชาสัมพันธ์ให้ชุมชนทราบในช่วงที่มีตำแหน่งงานว่าง

• กำหนดมาตรการในการคืนประโยชน์ให้กับชุมชน เช่น ร่วมกิจกรรมการดูแลรักษาห้วยภูโทรร่วมกับสวนอุตสาหกรรม โรงงานอื่นๆ หรือหน่วยงานที่เกี่ยวข้อง การสนับสนุนหน่วยงานการศึกษาหรือหน่วยงานสาธารณสุขในพื้นที่ การส่งเสริมและทำนุบำรุงศาสนา การสนับสนุนสาธารณประโยชน์ต่างๆ เป็นต้น

• มอบหมายให้มีผู้รับผิดชอบในการรับเรื่องร้องเรียน ตลอดจนรับฟังความคิดเห็น และข้อเสนอแนะ โดยผู้ได้รับผลกระทบสามารถร้องเรียนลักษณะผลกระทบหรือปัญหาที่เกิดขึ้นผ่านช่องทางต่างๆ มายังโรงไฟฟ้า ได้แก่ โดยวาจา โทรศัพท์ บันทึกลงจดหมาย จดหมายอิเล็กทรอนิกส์ แฟกซ์ เป็นต้น ดังรูปที่ 8

• เปิดโอกาสให้ชุมชนเข้าเยี่ยมชมโรงไฟฟ้าเพื่อคลายความวิตกกังวล

• จัดให้มีนโยบายเสริมสร้างคุณภาพชีวิต สนับสนุนและส่งเสริมธุรกิจชุมชน เพื่อส่งเสริมให้ชุมชนมีการพัฒนาด้านเศรษฐกิจและสังคมอย่างยั่งยืน

• ปฏิบัติและดำเนินงานตามขั้นตอนที่ระบุไว้ในแผนปฏิบัติการฯ อย่างเคร่งครัด เพื่อลดการเกิดอุบัติเหตุ และผลกระทบทั้งต่อโครงการและต่อชุมชน

• กรณีที่พิสูจน์ได้ว่าโรงไฟฟ้าเป็นต้นเหตุของผลกระทบดังกล่าว ต้องเร่งดำเนินการแก้ไขและจัดทำเป็นทะเบียนฐานข้อมูลเป็นรายบุคคลหรือกลุ่มบุคคลที่ได้รับผลกระทบ และกำหนดเป็นมาตรการป้องกันปัญหาที่รัดกุมยิ่งขึ้น

• กำหนดให้จัดทำทะเบียนผู้ได้รับผลกระทบโดยรวบรวมประเด็นจากข้อร้องเรียน หรือเหตุการณ์ที่เกิดขึ้นจัดทำเป็นทะเบียนหลักฐานที่ชัดเจน รวมทั้งข้อมูลการพิสูจน์ข้อเท็จจริงการแก้ไขปัญหาพร้อมทั้งข้อต่อร้องต่างๆ เพื่อรวบรวมไว้เป็นหลักฐานทะเบียนข้อมูลจากการดำเนินงานของโรงไฟฟ้า

• ในกรณีที่เกิดความไม่เข้าใจกันขึ้นระหว่างโรงไฟฟ้าและชุมชน โครงการจะต้องประชาสัมพันธ์ชี้แจงข้อเท็จจริงให้แก่ประชาชนโดยเร่งด่วน ผ่านช่องทางหรือสื่อต่างๆ เพื่อให้ประชาชนได้รับทราบข้อมูลที่แท้จริง และพร้อมที่จะแสดงให้เห็นว่าโครงการมีความรับผิดชอบต่อความรู้สึกของประชาชน

ลงชื่อ..... (นายพรชนนธ์ ฉินทองประเสริฐ) ผู้ช่วยผู้อำนวยการบริหารโครงการ บริษัท กัลป์ พีดี จำกัด	หน้า 62/202 พฤศจิกายน 2559	ลงชื่อ..... (นางเนตรชนก ต๊ะปิ่นคา) ผู้อำนวยการด้านสิ่งแวดล้อม บริษัท ทีม คอนซัลติ้ง เอนจิเนียริง แอนด์ แมเนจเม้นท์ จำกัด
--	-------------------------------------	---

มาตรการด้านการประชาสัมพันธ์

1. วัตถุประสงค์ของการประชาสัมพันธ์

- เพื่อเปิดโอกาสให้ประชาชนโดยรอบพื้นที่โครงการได้รับทราบข้อมูลข่าวสารของโครงการอย่างต่อเนื่องตั้งแต่ระยะก่อนก่อสร้างโครงการ ระยะก่อสร้างโครงการ และระยะดำเนินการ

- เป็นช่องทางการสื่อสารระหว่างชุมชนที่อยู่โดยรอบพื้นที่โครงการกับโครงการ เพื่อรับฟังความคิดเห็นของประชาชนโดยรอบที่อาจจะได้รับผลกระทบจากการดำเนินงานของโครงการ ตลอดจนเปิดโอกาสให้ประชาชนได้แสดงความคิดเห็น ให้ข้อเสนอแนะต่อโครงการ

2. ช่องทางการประชาสัมพันธ์/ช่องทางการเผยแพร่ข้อมูลข่าวสารของโครงการ อย่างน้อย 1 ช่องทาง อย่างใดอย่างหนึ่งดังต่อไปนี้หรือกิจกรรมอื่นๆ ที่สอดคล้องกับวัตถุประสงค์ดังกล่าว อาทิเช่น

- ผ่านสื่อท้องถิ่น เช่น ผ่านเสียงตามสายของหน่วยงานราชการในพื้นที่ ผ่านเสียงตามสายของชุมชน หรือผ่านสื่อเคเบิลท้องถิ่น ตามความเหมาะสม

- ผ่านการติดป้ายประกาศ/บอร์ดประชาสัมพันธ์ของหน่วยงานราชการในพื้นที่ชุมชนหรือในที่สาธารณะที่ประชาชนโดยทั่วไปสามารถมองเห็นได้ เช่น บอร์ดประชาสัมพันธ์ของอำเภอที่เกี่ยวข้องกับโครงการ บอร์ดประชาสัมพันธ์ของเทศบาล/องค์การบริหารส่วนตำบลที่เกี่ยวข้องกับโครงการ บอร์ดประชาสัมพันธ์ของชุมชนที่เกี่ยวข้อง หรือบอร์ดประชาสัมพันธ์ของหน่วยงานสาธารณสุขในพื้นที่ศึกษา รวมถึงบริเวณที่ตั้งของโครงการ

- การวางแผนการประชาสัมพันธ์/แผนพับของโครงการ เพื่อดำเนินการเผยแพร่รายละเอียดโครงการ ความก้าวหน้าของโครงการ (ในแต่ละระยะของการดำเนินงาน) ข้อมูลความปลอดภัยและการป้องกันเหตุฉุกเฉิน ช่องทางการติดต่อกรณีเกิดเหตุฉุกเฉิน และช่องทางการรับเรื่องราวร้องเรียนที่เกิดขึ้นจากการดำเนินงานของโครงการ ช่องทางการติดต่อสื่อสารของโครงการ เป็นต้น โดยวางไว้ ณ จุดประชาสัมพันธ์ของหน่วยงานราชการ ชุมชนหรือจุดที่ประชาชนในพื้นที่เข้าถึง

- ผ่านการประชาสัมพันธ์ด้วยวิธีการอื่นๆ ตามความเหมาะสม เช่น วิธีการเคาะประตูบ้าน รถกระจายเสียง เป็นต้น

ทั้งนี้ ในการดำเนินงานประชาสัมพันธ์โครงการ ต้องมีรายละเอียดโครงการ ความก้าวหน้าของโครงการ จากการพัฒนาโครงการและมาตรการป้องกันและแก้ไขผลกระทบสิ่งแวดล้อม ช่องทางการติดต่อสื่อสารกับโครงการ ช่องทางการรับเรื่องราวร้องเรียนจากการดำเนินงานของโครงการ ช่องทางการติดต่อกรณีเกิดเหตุฉุกเฉิน

(4.2) มาตรการติดตามตรวจสอบผลกระทบสิ่งแวดล้อม

(ก) ระยะก่อนก่อสร้าง

สำรวจความคิดเห็น

ดัชนีตรวจวัด : - ความคิดเห็นของประชาชน

กลุ่มเป้าหมาย : - ประชาชนในชุมชนรอบพื้นที่โครงการในรัศมี 5 กิโลเมตร (รูปที่ 7)

ลงชื่อ..... (นายพรชนนธ์ จินทองประเสริฐ) ผู้ช่วยผู้อำนวยการบริหารโครงการ บริษัท กัลป์ พีดี จำกัด	หน้า 63/202 พฤศจิกายน 2559	ลงชื่อ..... (นางเนตรชนก ต๊ะปินตา) ผู้อำนวยการด้านสิ่งแวดล้อม บริษัท ทิม คอนซัลติ้ง เอนจิเนียริง แอนด์ แมเนจเม้นท์ จำกัด
--	-------------------------------------	--

- ประชาชนในชุมชนที่เป็นสถานีตรวจวัด
คุณภาพสิ่งแวดล้อม
 - ผู้นำชุมชน ผู้นำท้องถิ่นและหน่วยงานราชการ
ที่เกี่ยวข้องในพื้นที่
- วิธีการตรวจวัด : สัมภาษณ์โดยใช้แบบสอบถาม ขนาดตัวอย่างตาม
หลักการคำนวณทางสถิติ
- ความถี่ : ก่อนก่อสร้าง 3 เดือน จำนวน 1 ครั้ง
- ค่าใช้จ่ายโดยประมาณ : 720,000 บาท/ครั้ง
- (ข) ระยะเวลาก่อสร้าง
- สำรวจความคิดเห็น
- ดัชนีตรวจวัด : - ความคิดเห็นของประชาชน
- กลุ่มเป้าหมาย : - ประชาชนในชุมชนรอบพื้นที่โครงการในรัศมี
5 กิโลเมตร (รูปที่ 7)
- ประชาชนในชุมชนที่เป็นสถานีตรวจวัด
คุณภาพสิ่งแวดล้อม
 - ผู้นำชุมชน ผู้นำท้องถิ่นและหน่วยงานราชการ
ที่เกี่ยวข้องในพื้นที่
- วิธีการตรวจวัด : สัมภาษณ์โดยใช้แบบสอบถาม ขนาดตัวอย่างตาม
หลักการคำนวณทางสถิติ
- ความถี่ : ปีละ 1 ครั้ง ตลอดระยะเวลาก่อสร้าง
- ค่าใช้จ่ายโดยประมาณ : 720,000 บาท/ครั้ง
- บันทึกปัญหาข้อร้องเรียน
- ดัชนีตรวจวัด : บันทึกปัญหาข้อร้องเรียนต่างๆ ที่เกิดขึ้นของชุมชน
ที่มีต่อโครงการ รวมทั้งวิธีการ และระยะเวลา
ในการดำเนินการแก้ไข
- ความถี่ : ทุก 6 เดือน ตลอดระยะเวลาก่อสร้าง
- (ค) ระยะดำเนินการ
- สำรวจความคิดเห็น
- ดัชนีตรวจวัด : - ความคิดเห็นของประชาชน
- กลุ่มเป้าหมาย : - ประชาชนในชุมชนรอบพื้นที่โครงการในรัศมี
5 กิโลเมตร (รูปที่ 7)
- ประชาชนในชุมชนที่เป็นสถานีตรวจวัด
คุณภาพสิ่งแวดล้อม
 - ผู้นำชุมชน ผู้นำท้องถิ่นและหน่วยงานราชการ
ที่เกี่ยวข้องในพื้นที่

ลงชื่อ..... (นายพรชนนธ์ ฉินทองประเสริฐ) ผู้ช่วยผู้อำนวยการบริหารโครงการ บริษัท กัลฟ์ ทีดี จำกัด	หน้า 64/202 พฤศจิกายน 2559	ลงชื่อ..... (นางเนตรชนก ต๊ะปินตา) ผู้อำนวยการด้านสิ่งแวดล้อม บริษัท ทิม คอนซัลติ้ง เอนจิเนียริง แอนด์ แมเนจเม้นท์ จำกัด
--	-------------------------------------	--

วิธีการตรวจวัด : สัมภาษณ์โดยใช้แบบสอบถาม ขนาดตัวอย่างตาม
หลักการคำนวณทางสถิติ

ความถี่ : ปีละ 1 ครั้ง ตลอดอายุโครงการ

ค่าใช้จ่ายโดยประมาณ : 720,000 บาท/ครั้ง

บันทึกปัญหาข้อร้องเรียน
ดัชนีตรวจวัด : - บันทึกปัญหาข้อร้องเรียนต่างๆ ที่เกิดขึ้นของ
ชุมชนที่มีต่อโครงการ รวมทั้งวิธีการ และ
ระยะเวลาในการดำเนินการแก้ไข

ความถี่ : ทุก 6 เดือน ตลอดอายุโครงการ

(5) ระยะเวลาดำเนินการ

(5.1) มาตรการป้องกันและแก้ไขผลกระทบต่อสิ่งแวดล้อม

(ก) ระยะก่อนก่อสร้าง : ก่อนก่อสร้าง 3 เดือน

(ข) ระยะก่อสร้าง : ต่อเนื่องตลอดระยะเวลาก่อสร้างโครงการ

(ค) ระยะดำเนินการ : ต่อเนื่องตลอดระยะเวลาดำเนินการโครงการ

(5.2) มาตรการติดตามตรวจสอบผลกระทบต่อสิ่งแวดล้อม

(ก) ระยะก่อนก่อสร้าง : ก่อนก่อสร้าง 3 เดือน จำนวน 1 ครั้ง

(ข) ระยะก่อสร้าง : ปีละ 1 ครั้ง ตลอดระยะเวลาก่อสร้างโครงการ

(ค) ระยะดำเนินการ : ปีละ 1 ครั้ง ตลอดระยะเวลาดำเนินการโครงการ

(6) หน่วยงานรับผิดชอบ

(ก) ระยะก่อสร้าง : บริษัท กัลฟ์ พีดี จำกัด

(ข) ระยะดำเนินการ : บริษัท กัลฟ์ พีดี จำกัด

(7) การบริหารแผนงาน

(ก) ระยะก่อนก่อสร้าง : บริษัท กัลฟ์ พีดี จำกัด

ควบคุมการปฏิบัติงานของผู้รับเหมาตาม
มาตรการป้องกันและแก้ไขผลกระทบต่อสิ่งแวดล้อม
ที่เสนอแนะอย่างเคร่งครัด พร้อมทั้งรายงานผล
การดำเนินการตามมาตรการฯ ให้สำนักงาน
คณะกรรมการกำกับกิจการพลังงาน กรมโรงงาน
อุตสาหกรรม สำนักงานนโยบายและแผน
ทรัพยากรธรรมชาติและสิ่งแวดล้อม จังหวัด
ระยอง และสำนักงานทรัพยากรธรรมชาติและ
สิ่งแวดล้อมจังหวัดระยอง ทราบก่อนก่อสร้าง

ลงชื่อ..... (นายพรชนนธ์ ฉินทองประเสริฐ) ผู้ช่วยผู้อำนวยการบริหารโครงการ บริษัท กัลฟ์ พีดี จำกัด	หน้า 65/202 พฤศจิกายน 2559	ลงชื่อ..... (นางเนตรชนก ต๊ะปินตา) ผู้อำนวยการด้านสิ่งแวดล้อม บริษัท ทิม คอนซัลติ้ง เอนจิเนียริง แอนด์ แมเนจเม้นท์ จำกัด
--	-------------------------------------	--

(ข) ระยะเวลาก่อสร้าง : บริษัท กัลฟ์ พีดี จำกัด
ควบคุมการปฏิบัติงานของผู้รับเหมาตาม
มาตรการป้องกันและแก้ไขผลกระทบต่อสิ่งแวดล้อม
ที่เสนอแนะอย่างเคร่งครัด พร้อมทั้งรายงานผล
การดำเนินการตามมาตรการฯ ให้สำนักงาน
คณะกรรมการกำกับกิจการพลังงาน กรมโรงงาน
อุตสาหกรรม สำนักงานนโยบายและแผน
ทรัพยากรธรรมชาติและสิ่งแวดล้อม จังหวัด
ระยอง และสำนักงานทรัพยากรธรรมชาติและ
สิ่งแวดล้อมจังหวัดระยอง ทราบทุกๆ 6 เดือน

(ค) ระยะดำเนินการ : บริษัท กัลฟ์ พีดี จำกัด
ดำเนินงานตามมาตรการป้องกันและแก้ไข
ผลกระทบต่อสิ่งแวดล้อมที่เสนอแนะอย่างเคร่งครัด
พร้อมทั้งรายงานผลการดำเนินการตามมาตรการฯ
ให้สำนักงานคณะกรรมการกำกับกิจการพลังงาน
กรมโรงงานอุตสาหกรรม สำนักงานนโยบายและ
แผนทรัพยากรธรรมชาติและสิ่งแวดล้อม จังหวัด
ระยอง และสำนักงานทรัพยากรธรรมชาติและ
สิ่งแวดล้อมจังหวัดระยอง ทราบทุกๆ 6 เดือน

(8) งบประมาณ

(ก) ระยะก่อนก่อสร้าง : รวมอยู่ในค่าดำเนินงานตามแผนฯ ของโครงการ
(ข) ระยะเวลาก่อสร้าง : รวมอยู่ในค่าดำเนินงานตามแผนฯ ของโครงการ
(ค) ระยะดำเนินการ : รวมอยู่ในค่าดำเนินงานตามแผนฯ ของโครงการ

ลงชื่อ..... (นายพรชนนธ์ จินทองประเสริฐ) ผู้ช่วยผู้อำนวยการบริหารโครงการ บริษัท กัลฟ์ พีดี จำกัด	หน้า 66/202 พฤศจิกายน 2559	ลงชื่อ..... (นางเนตรชนก ต๊ะปิ่นคำ) ผู้อำนวยการด้านสิ่งแวดล้อม บริษัท ทิม คอนซัลติ้ง เอนจิเนียริ่ง แอนด์ แมเนจเม้นท์ จำกัด
--	-------------------------------------	--

2.10 แผนปฏิบัติการด้านการประชาสัมพันธ์และการมีส่วนร่วมของประชาชน

(1) หลักการและเหตุผล

จากผลการดำเนินกิจกรรมด้านการมีส่วนร่วมของประชาชนในขั้นตอนการศึกษาผลกระทบสิ่งแวดล้อม พบว่าประชาชนในพื้นที่ศึกษาโครงการบางกลุ่มยังมีข้อกังวลเกี่ยวกับการดำเนินงานของโครงการ ดังนั้นการให้ข้อมูลข่าวสารกับประชาชน รวมถึงให้ประชาชนสามารถเข้ามามีส่วนร่วมในการพัฒนาโครงการจะสามารถลดความวิตกกังวลจากการดำเนินการโครงการได้ในระดับหนึ่ง และสามารถเป็นช่องทางในการติดต่อสื่อสาร รวมทั้งแลกเปลี่ยนข้อมูล ความคิดเห็น และข้อเสนอแนะต่างๆ ที่มีต่อโครงการ เพื่อให้เกิดความรู้ความเข้าใจเกี่ยวกับโครงการ ซึ่งจะช่วยสร้างความเชื่อมั่นในการพัฒนาโครงการได้เป็นอย่างดี โครงการจึงได้กำหนดแผนปฏิบัติการด้านการมีส่วนร่วมขึ้น เพื่อสร้างความมั่นใจและเป็นการให้ข้อมูลข่าวสารของโครงการอย่างชัดเจนและต่อเนื่อง

(2) วัตถุประสงค์

- เพื่อเผยแพร่ข้อมูลข่าวสารของโครงการให้ประชาชนได้รับทราบอย่างถูกต้องชัดเจน และต่อเนื่องตลอดระยะเวลาก่อสร้าง และการดำเนินการโครงการ เช่น แผนการดำเนินการโครงการ ผลการปฏิบัติตามมาตรการป้องกันและแก้ไขผลกระทบต่อสิ่งแวดล้อมทั้งในระยะก่อสร้างและระยะดำเนินการ และผลจากการติดตามตรวจสอบผลกระทบต่อประชาชนและสาธารณสุขอย่างต่อเนื่อง
- เพื่อติดตามประสานงาน และดูแลผลกระทบที่อาจเกิดขึ้นแก่ชุมชนตลอดระยะเวลาการดำเนินโครงการอันจะก่อให้เกิดความสัมพันธ์อันดีระหว่างโครงการและชุมชน
- เพื่อเป็นช่องทางในการติดต่อสื่อสารกับโครงการ
- เพื่อสร้างความเชื่อมั่นต่อการปฏิบัติตามมาตรการด้านสิ่งแวดล้อม
- เพื่อเป็นการช่วยเหลือและสนับสนุนกิจกรรมต่างๆ ของชุมชน หน่วยงานราชการ เพื่อก่อให้เกิดประโยชน์ต่อชุมชน

(3) พื้นที่ดำเนินการ

พื้นที่ชุมชนในพื้นที่ศึกษารศมี 5 กิโลเมตรจากที่ตั้งโครงการโรงไฟฟ้าปลวกแดง ในสวนอุตสาหกรรมปลวกแดง ซึ่งครอบคลุมพื้นที่ 4 ตำบล ใน 2 อำเภอ ของจังหวัดระยอง ดังแสดงในตารางที่ 2 และรูปที่ 9

ตารางที่ 2

พื้นที่ดำเนินการด้านการมีส่วนร่วมของประชาชน

จังหวัด	อำเภอ	ตำบล
ระยอง	ปลวกแดง	มาบยางพร
		ปลวกแดง
		แม่น้ำคู้
	นิคมพัฒนา	พนานิคม

ลงชื่อ..... (นายพรชนนท์ ฉินทองประเสริฐ) ผู้ช่วยผู้อำนวยการบริหารโครงการ บริษัท กัลฟ์ ฟิลิ จำกัด	หน้า 67/202 พฤศจิกายน 2559	ลงชื่อ..... (นางเนตรชนก ทัศปิตตา) ผู้อำนวยการด้านสิ่งแวดล้อม บริษัท ทิม คอนซัลติ้ง เอ็นจิเนียริ่ง แอนด์ แมเนจเม้นท์ จำกัด
--	-------------------------------------	--

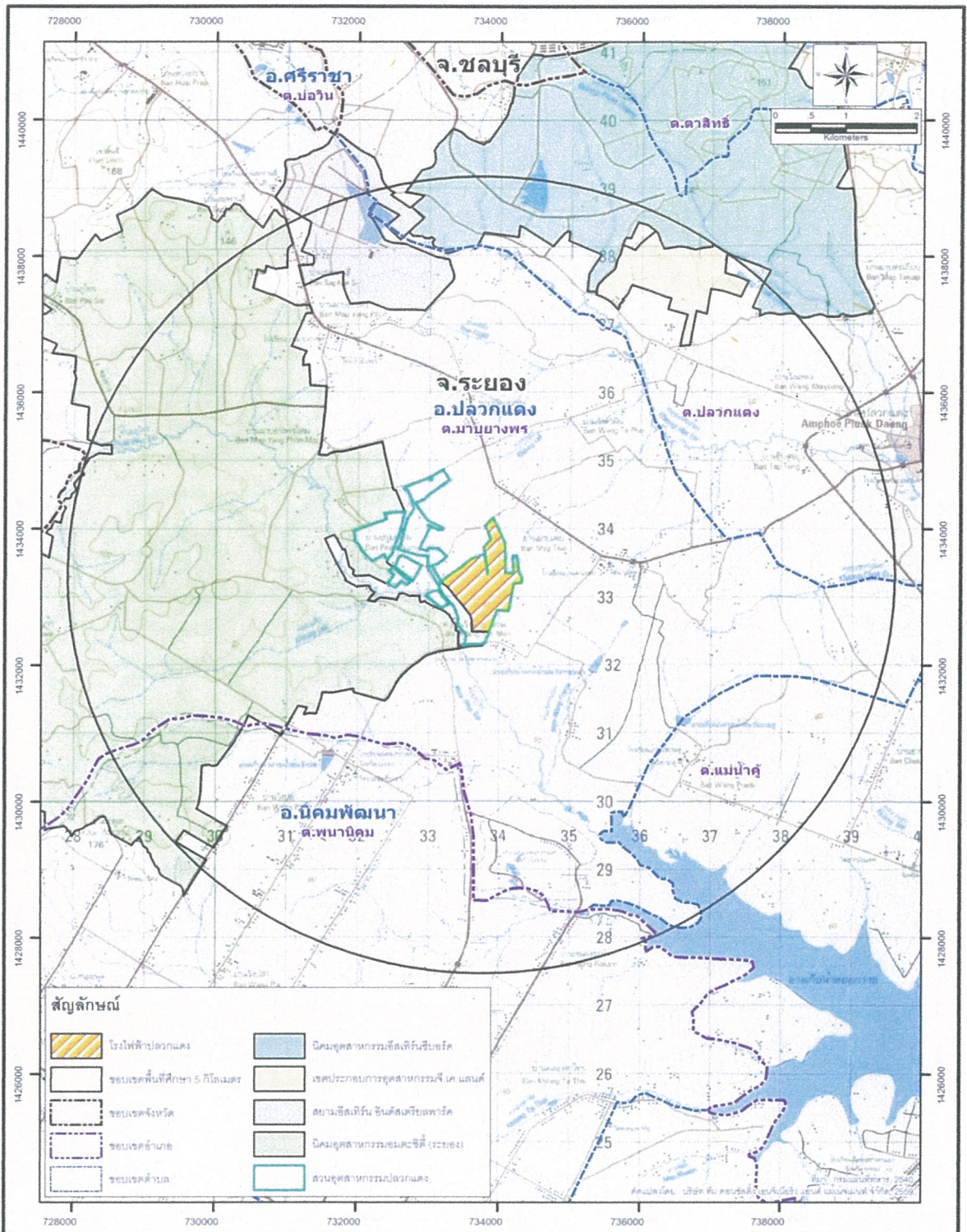

รูปที่ 9 : พื้นที่ดำเนินการมีส่วนร่วมของประชาชน



ลงชื่อ.....
 (นายพรพนธ์ ฉินทองประเสริฐ)
 ผู้ช่วยผู้อำนวยการบริหารโครงการ
 บริษัท กัลป์ พีดี จำกัด

หน้า
 68/202
 พฤศจิกายน
 2559

ลงชื่อ.....
 (นางเนตรชนก ต๊ะปินตา)
 ผู้อำนวยการด้านสิ่งแวดล้อม
 บริษัท ทีม คอนซัลติ้ง เอนจิเนียริ่ง แอนด์ แมเนจเมนท์ จำกัด

(4) วิธีดำเนินการ

(4.1) มาตรการป้องกันและแก้ไขผลกระทบสิ่งแวดล้อม

(ก) ระยะก่อนก่อสร้าง

• การให้ชุมชนมีส่วนร่วมรับรู้ข่าวสารของโครงการโรงไฟฟ้าปลวกแดง โดยการเผยแพร่ข้อมูลโครงการฯ เช่น แผนการก่อสร้าง แผนการดำเนินงานตรวจวัดคุณภาพสิ่งแวดล้อม เป็นต้น ผ่านสื่อ หรือดำเนินการอย่างใดอย่างหนึ่ง ได้แก่ แจกผ่านหน่วยงานท้องถิ่น วิทยุท้องถิ่น การติดตั้งป้ายประกาศในพื้นที่บริเวณจุดสำคัญต่างๆ เช่น ที่ทำการผู้นำชุมชน สำนักงานองค์การบริหารส่วนตำบล (อบต.) หรือวิธีการอื่นๆ ที่สอดคล้องกับวัตถุประสงค์ของมาตรการดังกล่าวเป็นต้น ในช่วง 1 เดือนก่อนก่อสร้าง

• ให้การช่วยเหลือสนับสนุนกิจกรรมภายในชุมชนตามความเหมาะสม เพื่อสร้างความสัมพันธ์อันดี เป็นการตอบสนองชุมชนและสังคม

• เริ่มต้นกระบวนการจัดตั้งคณะกรรมการติดตามตรวจสอบผลกระทบสิ่งแวดล้อม เพื่อให้แล้วเสร็จก่อนการก่อสร้างอย่างน้อย 1 เดือน และดำเนินการตั้งแต่ระยะก่อนก่อสร้างจนถึงระยะดำเนินการ โดยมีระยะเวลาในการดำรงตำแหน่ง ดังนี้

- ประธานกรรมการ มาจากมติที่ประชุมคณะกรรมการและมีระยะเวลาดำรงตำแหน่งวาระละ 4 ปี สามารถดำรงตำแหน่งต่อเนื่องได้ไม่เกิน 2 วาระ

- กรรมการตัวแทนภาคประชาชน มีวาระการดำรงตำแหน่งวาระละ 4 ปี สามารถดำรงตำแหน่งต่อเนื่องได้ไม่เกิน 2 วาระ

- กรรมการผู้ทรงคุณวุฒิ มีวาระการดำรงตำแหน่งวาระละ 4 ปี สามารถดำรงตำแหน่งต่อเนื่องได้ไม่เกิน 2 วาระ

- ให้คณะกรรมการฯ มีระยะเวลาดำรงตำแหน่งวาระละ 4 ปี นับตั้งแต่วันที่ได้รับการแต่งตั้งและสามารถดำรงตำแหน่งต่อเนื่องได้ไม่เกิน 2 วาระ

องค์ประกอบ

คณะกรรมการติดตามตรวจสอบผลกระทบสิ่งแวดล้อมของโครงการ ประกอบด้วยผู้แทนจากชุมชน ผู้แทนจากภาครัฐ ผู้ทรงคุณวุฒิ และผู้แทนจากโรงไฟฟ้า โดยมีรายละเอียดดังนี้

• ผู้แทนจากชุมชน ให้มาจากตัวแทนตำบลและเขตปกครองต่างๆ ในรัศมี 5 กิโลเมตร รอบโรงไฟฟ้า ตามที่กำหนดไว้ในรายงานการวิเคราะห์ผลกระทบสิ่งแวดล้อม (EIA) (จำนวนไม่น้อยกว่ากึ่งหนึ่งของจำนวนกรรมการฯ ทั้งหมด) ประกอบด้วย

- ผู้แทนจากหมู่บ้านที่ตั้งโรงไฟฟ้า คือ หมู่ที่ 5 ตำบลมาบยางพร จำนวน 2 ราย

- หมู่บ้านอื่นๆ ที่อยู่ในพื้นที่ศึกษา จำนวนหมู่บ้านละ 1 คน ได้แก่

▪ ตำบลมาบยางพร : หมู่ที่ 1 บ้านมาบเตย หมู่ที่ 2 บ้านเนินสวรรค์ หมู่ที่ 3 บ้านมาบยางพร หมู่ที่ 6 บ้านมาบยางใหม่ และหมู่ที่ 7 บ้านซากอ้อย

▪ ตำบลปลวกแดง : หมู่ที่ 4 บ้านวังตาผิน และหมู่ที่ 6 บ้านทับตอง

▪ ตำบลแม่น้ำคู่ : หมู่ที่ 4 บ้านซากมันเทศ และหมู่ที่ 7 บ้านวังประดู่

ลงชื่อ..... (นายพรชนนธ์ ฉินทองประเสริฐ) ผู้ช่วยผู้อำนวยการบริหารโครงการ บริษัท กัลป์ ทีดี จำกัด	หน้า 69/202 พฤศจิกายน 2559	ลงชื่อ..... (นางเนตรชนก ต๊ะปิ่นดา) ผู้อำนวยการด้านสิ่งแวดล้อม บริษัท ทีม คอนซัลติ้ง เอนจิเนียริ่ง แอนด์ แมเนจเม้นท์ จำกัด
--	-------------------------------------	--

- ตำบลพนานิคม : หมู่ที่ 4 บ้านเขามะพูด หมู่ที่ 5 บ้านคลองพลู หมู่ที่ 6 บ้านหนองระกำ หมู่ที่ 7 บ้านวังปลา และหมู่ที่ 8 บ้านซอย 13

- ผู้แทนจากภาครัฐ จำนวน 4-6 คน ให้มาจากผู้แทนจากอำเภอปลวกแดง ผู้แทนจากอำเภอนิคมพัฒนา ผู้แทนจากองค์การบริหารส่วนตำบลที่เกี่ยวข้อง หน่วยงานละ 1 คน และผู้แทนจากส่วนราชการอื่นๆ ที่เกี่ยวข้อง อีกหน่วยงานละ 1 คน
- ผู้ทรงคุณวุฒิ จำนวน 2 คน โดยต้องเป็นผู้ที่มีความรู้ในการติดตามตรวจสอบผลกระทบสิ่งแวดล้อม หรือผู้ที่ชุมชนพิจารณาเห็นชอบร่วมกัน
- ผู้แทนจากโรงไฟฟ้า จำนวน 1 คน การสรรหา มีขั้นตอนดังนี้
- ผู้แทนจากชุมชน อาจได้มาจากการสรรหา หรือการเลือกตั้ง หรือการเสนอชื่อ โดยมีขั้นตอนดังนี้

(1) โรงไฟฟ้าปลวกแดง จัดทำหนังสือขอความอนุเคราะห์ไปยังพื้นที่ดำเนินการ (องค์การบริหารส่วนตำบล) ในรัศมี 5 กิโลเมตร เพื่อให้ดำเนินการเสนอชื่อบุคคล ที่สมควรเป็นกรรมการผู้แทนชุมชนมายังโรงไฟฟ้า จากนั้นให้พื้นที่ดำเนินการคัดเลือกตัวแทนให้เป็นกรรมการผู้แทนชุมชน ตามโครงสร้างคณะกรรมการฯ โดยวิธีการของแต่ละตำบล กำหนดระยะเวลาให้แล้วเสร็จภายใน 30 วัน หลังจากที่ได้รับหนังสือดังกล่าวจากโรงไฟฟ้า และส่งรายชื่อกรรมการผู้แทนชุมชนกลับมายังโรงไฟฟ้าฯ

(2) เป็นผู้ที่มีชื่ออยู่ในทะเบียนบ้านในพื้นที่ตำบลนั้นๆ ก่อนวันสรรหาหรือแต่งตั้งไม่น้อยกว่าหนึ่งปี

(3) อายุไม่ต่ำกว่า 25 ปี บริบูรณ์ ในวันที่มีการสรรหา หรือเลือกตั้ง หรือเสนอชื่อ

(4) ไม่มีคุณสมบัติดังนี้

- : มีความประพฤติไม่เหมาะสม ทุจริตต่อหน้าที่
- : ต้องคำพิพากษาให้เป็นบุคคลล้มละลาย หรือต้องคำพิพากษาถึงที่สุดให้จำคุก เว้นแต่ความผิดลหุโทษ หรือความผิดอันกระทำโดยประมาท
- : วิกลจริต หรือจิตฟั่นเฟือน หรือถูกศาลสั่งให้เป็นบุคคลไร้ความสามารถ หรือเหมือนไร้ความสามารถ

- ผู้แทนจากภาครัฐ ได้รับการเสนอชื่อ โดยนายอำเภอปลวกแดง และนายกองค์การบริหารส่วนตำบลที่เกี่ยวข้อง หน่วยงานละ 1 คน ส่วนผู้แทนจากภาครัฐอื่นๆ ให้ทางโรงไฟฟ้าเป็นผู้กำหนดร่วมกับผู้แทนชุมชนว่า ควรมาจากหน่วยงานใด เช่น อาจกำหนดให้มาจากสำนักงานทรัพยากรธรรมชาติและสิ่งแวดล้อมจังหวัด สำนักงานอุตสาหกรรมจังหวัด หรือหน่วยงานภาครัฐอื่นๆ ที่เกี่ยวข้อง และให้หน่วยงานนั้นๆ เสนอชื่อผู้แทนมาให้แก่ผู้แทนจากโรงไฟฟ้าต่อไป

- ผู้ทรงคุณวุฒิ ให้มาจากการสรรหาร่วมกัน ระหว่างผู้แทนจากชุมชนจากโรงไฟฟ้า โดยต้องเป็นผู้ที่มีความรู้ในการติดตามตรวจสอบผลกระทบสิ่งแวดล้อม หรือผู้ที่ชุมชนเห็นชอบร่วมกัน และเสนอรายชื่อมายังผู้แทนจากโรงไฟฟ้าเพื่อพิจารณาคัดเลือกให้เหลือจำนวน 2 คน

ลงชื่อ..... (นายพรชนนธ์ ฉินทองประเสริฐ) ผู้ช่วยผู้อำนวยการบริหารโครงการ บริษัท กัลฟ์ ทีดี จำกัด	หน้า 70/202 พฤศจิกายน 2559	ลงชื่อ..... (นางเนตรชนก ต๊ะปิ่นตา) ผู้อำนวยการด้านสิ่งแวดล้อม บริษัท ทิม คอนซัลติ้ง เอนจิเนียริง แอนด์ แมเนจเม้นท์ จำกัด
--	-------------------------------------	---

- ผู้แทนจากโรงไฟฟ้า ให้มาจากการแต่งตั้งของโรงไฟฟ้า
อำนาจ มีดังนี้
- กำหนดแนวทางและวิธีปฏิบัติในการตรวจสอบผลกระทบสิ่งแวดล้อมของ
โรงไฟฟ้าระยะก่อสร้างและระยะดำเนินการ
- รับเรื่องร้องเรียน พิจารณาและวินิจฉัยคำร้องทุกข์ตลอดจนข้อเสนอแนะของ
ประชาชนเกี่ยวกับผลกระทบต่อสิ่งแวดล้อมจากการก่อสร้างและดำเนินการโรงไฟฟ้า
- มีความเห็นหรือข้อเสนอให้โรงไฟฟ้าปรับปรุงหรือแก้ไขการก่อสร้างและ
ดำเนินการให้สอดคล้องกับที่กำหนดไว้ในรายงานวิเคราะห์ผลกระทบสิ่งแวดล้อม
- เสนอแนะไปยังหน่วยงานราชการ เพื่อให้โรงไฟฟ้าหยุดการก่อสร้างและหยุด
ดำเนินการ เป็นการชั่วคราวได้ หากไม่ปฏิบัติตามที่กำหนดไว้ในรายงานวิเคราะห์ผลกระทบสิ่งแวดล้อม
ของโครงการ
- แต่งตั้งผู้ช่วยเหลืองานอื่นๆ ตามความเหมาะสม
หน้าที่ มีดังนี้
- จัดให้มีการประชุม อย่างน้อย 3 เดือนต่อ 1 ครั้ง
- ประชาสัมพันธ์ข้อมูลที่ต้องของโรงไฟฟ้าให้แก่ประชาชนได้รับทราบ
- ลงพื้นที่เพื่อตรวจสอบการก่อสร้างและการดำเนินการของโรงไฟฟ้า
- ปิดประกาศคำร้องทุกข์ หรือข้อร้องเรียน ที่ประชาชนนำเสนอต่อคณะกรรมการ
และประกาศคำวินิจฉัยของคณะกรรมการ ไว้บริเวณที่ทำการของหน่วยงานราชการในพื้นที่ โดยเปิดเผย
หรือปิดประกาศในที่สาธารณะ ไม่น้อยกว่า 3 แห่ง
- กำหนดระเบียบในการรับเรื่องร้องทุกข์ ระเบียบการอุทธรณ์คำวินิจฉัยคำ
ร้องทุกข์ของประชาชน หรือระเบียบอื่นๆ ที่จำเป็นแก่การปฏิบัติงาน
- พิจารณาค่าชดเชยความเสียหาย กรณีพิสูจน์ได้ว่าเป็นผลกระทบที่เกิดจากการ
ดำเนินงานของโครงการ

หมายเหตุ: ทั้งนี้ข้อกำหนดต่างๆ ของคณะกรรมการฯ อาจมีการเปลี่ยนแปลงได้
ภายหลังตามความเห็นของคณะกรรมการฯ ซึ่งการเปลี่ยนแปลงดังกล่าวต้องไม่กระทบต่อการประเมินผล
กระทบหรือสาระสำคัญในรายงานการวิเคราะห์ผลกระทบสิ่งแวดล้อม (EIA) เช่น วาระการดำรงตำแหน่ง
องค์ประกอบที่ทำให้สัดส่วนภาคประชาชนลดน้อยไปกว่าเดิมที่ระบุไว้ในรายงานฯ EIA

(ข) ระยะก่อสร้าง

- เผยแพร่ข้อมูลข่าวสารโครงการฯ และแจ้งความก้าวหน้าของการดำเนินการ โดย
ระบุข้อมูลที่เกี่ยวข้องกับโครงการ เช่น ชื่อโครงการฯ แผนการก่อสร้างโครงการฯ บริษัทผู้รับเหมา บริษัท
เจ้าของโครงการฯ ผู้ประสานงานและหมายเลขโทรศัพท์ แผนการดำเนินงานตรวจวัดคุณภาพสิ่งแวดล้อม
เป็นต้น ผ่านสื่อท้องถิ่น โดยดำเนินการอย่างใดอย่างหนึ่ง ได้แก่ แจ้งผ่านหน่วยงานท้องถิ่น วิทยุท้องถิ่น ติดตั้ง
ป้ายประกาศในพื้นที่บริเวณจุดสำคัญต่างๆ เช่น ที่ทำการผู้นำชุมชน หน้าที่ตั้งโครงการฯ หรือกิจกรรมอื่นๆ ที่
สอดคล้องกับวัตถุประสงค์ของมาตรการดังกล่าว อย่างต่อเนื่องตลอดระยะเวลาก่อสร้าง

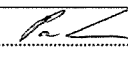
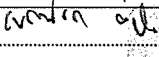
ลงชื่อ.....  (นายพรชนันท์ จินทองประเสริฐ) ผู้ช่วยผู้อำนวยการบริหารโครงการ บริษัท กัลป์ พีดี จำกัด	หน้า 71/202 พฤศจิกายน 2559	ลงชื่อ.....  (นางเนตรชนก ตะปินตา) ผู้อำนวยการด้านสิ่งแวดล้อม บริษัท ทีม คอนซัลติ้ง เอนจิเนียริง แอนด์ แมเนจเม้นท์ จำกัด
--	-------------------------------------	--

- สร้างสัมพันธ์อันดีต่อเจ้าหน้าที่ราชการในท้องถิ่นและคนในชุมชน ด้วยการพบปะเยี่ยมเยียนอย่างสม่ำเสมอ และพร้อมที่จะแก้ไขปัญหาความเดือดร้อนที่อาจเกิดขึ้นจากโครงการฯ
- เปิดรับข้อมูลข่าวสารจากชุมชนอย่างสม่ำเสมอและต่อเนื่อง
- ให้การช่วยเหลือสนับสนุนกิจกรรมภายในชุมชนตามความเหมาะสม เพื่อสร้างความสัมพันธ์อันดี เป็นการตอบแทนชุมชนและสังคม เช่น การสนับสนุนทุนการศึกษา สนับสนุนอุปกรณ์ทางการกีฬา สนับสนุนอุปกรณ์ทางการแพทย์/สนับสนุนให้มีกิจกรรมการตรวจสุขภาพของประชาชน บำรุงศาสนา เป็นต้น

(ค) ระยะดำเนินการ

- เผยแพร่ข้อมูลข่าวสาร และประชาสัมพันธ์รายละเอียดโครงการ กิจกรรมการตรวจวัดสิ่งแวดล้อมให้กับหน่วยงานท้องถิ่น และชุมชนในพื้นที่รับทราบ พร้อมเปิดโอกาสให้ชุมชนเข้ามามีส่วนร่วมในการติดตามตรวจสอบโครงการฯ ตลอดอายุโครงการฯ ในช่องทางหลายรูปแบบ เช่น แผ่นพับ สื่อหรือกิจกรรมอื่นๆ ที่สอดคล้องกับวัตถุประสงค์ของมาตรการดังกล่าว
- การมีส่วนร่วมให้ข้อคิด ข้อมูล และข้อเสนอแนะ
 - > จัดประชุม/สนทนากลุ่มย่อยปีละ 1 ครั้ง ในระยะ 5 ปีแรกของการดำเนินงาน และให้ดำเนินการจัดประชุม/สนทนา 3 ปีต่อ 1 ครั้ง ตลอดอายุของการดำเนินงานโครงการโรงไฟฟ้าปลวกแดง โดยมีวิธีการดังนี้
 - ประสานงานแจ้งต่อหน่วยงานราชการ และองค์กรปกครองส่วนท้องถิ่น
 - ดำเนินการสนทนากลุ่มย่อยในระดับตำบล/อำเภอ โดยให้ความสำคัญกับกลุ่มที่เคยเก็บข้อมูลไว้ในชั้นศึกษา ระยะก่อนก่อสร้าง และระยะก่อสร้าง โครงการโรงไฟฟ้าปลวกแดง
 - หัวข้อหลักของการประชุม เน้นการเปรียบเทียบสภาพก่อนหลังการพัฒนาโครงการ และการเปลี่ยนแปลงด้านสังคม วิถีชีวิต เศรษฐกิจ และสิ่งแวดล้อม
 - จัดทำแบบสอบถามภายหลังการประชุม เน้นประเด็นเกี่ยวกับการติดตามความคิดเห็นของชุมชนต่อโครงการ
 - สรุปผลการจัดสนทนากลุ่มย่อย
- กำหนดมาตรการในการคืนประโยชน์ให้กับชุมชน ร่วมกิจกรรมการดูแลรักษา ห้วยภูไทรร่วมกับสวนอุตสาหกรรม โรงงานอื่นๆ หรือหน่วยงานที่เกี่ยวข้อง การสนับสนุนหน่วยงานการศึกษา หรือหน่วยงานสาธารณสุขในพื้นที่ การส่งเสริมและทำนุบำรุงศาสนา การสนับสนุนสาธารณประโยชน์ต่างๆ เป็นต้น
- สร้างสัมพันธ์อันดีกับเจ้าหน้าที่ราชการในท้องถิ่นและคนในชุมชน ด้วยการพบปะเยี่ยมเยียนอย่างสม่ำเสมอ และพร้อมที่จะแก้ไขปัญหาความเดือดร้อนที่อาจเกิดขึ้นจากโครงการฯ
- เปิดรับข้อมูลข่าวสารจากชุมชนอย่างสม่ำเสมอและต่อเนื่อง
- มอบหมายให้มีผู้รับผิดชอบในการรับเรื่องราวร้องเรียน เพื่อประชาสัมพันธ์โครงการ ตลอดจนรับฟังความคิดเห็น และข้อเสนอแนะ โดยผู้ได้รับผลกระทบสามารถร้องเรียนลักษณะผลกระทบหรือ

ลงชื่อ.....  (นายพรชนนธ์ จินทองประเสริฐ) ผู้ช่วยผู้อำนวยการบริหารโครงการ บริษัท กัลฟ์ พี้ดี จำกัด	หน้า 72/202 พฤศจิกายน 2559	ลงชื่อ..... นงนพช ณีวิฑ (นางเนตรชนก ติะปิตตา) ผู้อำนวยการด้านสิ่งแวดล้อม บริษัท ทิม คอนซัลติ้ง เอนจิเนียริง แอนด์ แมเนจเม้นท์ จำกัด
--	-------------------------------------	---

ปัญหาที่เกิดขึ้นผ่านช่องทางต่างๆ มายังโรงไฟฟ้า ได้แก่ โดยวาจา โทรศัพท์ บันทึกลงจดหมาย จดหมาย อิเล็กทรอนิกส์ แฟกซ์ เป็นต้น โดยมีผัง/ขั้นตอนการรับเรื่องร้องเรียน แสดงดังรูปที่ 8

• สนับสนุนกิจกรรมส่งเสริมอนุรักษ์พันธุ์สัตว์น้ำ หรือสิ่งแวดล้อม อาทิ การปล่อยพันธุ์ปลาของหน่วยงานที่เกี่ยวข้อง ที่อ่างเก็บน้ำดอกกราย คลอง หรือแหล่งน้ำอื่นๆ ในท้องถิ่น

(4.2) มาตรการติดตามตรวจสอบผลกระทบสิ่งแวดล้อม

แผนด้านการประชาสัมพันธ์และการมีส่วนร่วมของประชาชน

(ก) ระยะก่อสร้างและดำเนินการ

ดัชนีตรวจวัด : บันทึกกิจกรรมที่โครงการดำเนินการร่วมกับชุมชน
สถานประกอบการในสวนอุตสาหกรรมฯ และ
หน่วยงานราชการที่เกี่ยวข้องในพื้นที่

กลุ่มเป้าหมาย : - ชุมชนรอบพื้นที่โครงการในรัศมี 5 กิโลเมตร
- สถานประกอบการในสวนอุตสาหกรรมฯ
- หน่วยงานราชการที่เกี่ยวข้องในพื้นที่

วิธีการตรวจวัด : บันทึกกิจกรรมที่โครงการดำเนินการร่วมกับชุมชน
ในพื้นที่

ความถี่ : ตลอดระยะเวลาก่อสร้าง และระยะดำเนินการ

ค่าใช้จ่ายโดยประมาณ : อยู่ในงบประมาณบริษัท

การจัดตั้งคณะกรรมการติดตามตรวจสอบผลกระทบสิ่งแวดล้อม

ดัชนีตรวจวัด : บันทึกสรุปผลการดำเนินงานของคณะกรรมการฯ ทุก
6 เดือน

ความถี่ : ตลอดระยะเวลาก่อสร้าง และระยะดำเนินการ

ค่าใช้จ่ายโดยประมาณ : อยู่ในงบประมาณบริษัท

(5) ระยะเวลาดำเนินการ

(ก) ระยะก่อนก่อสร้าง : ก่อนการก่อสร้างโครงการ

(ข) ระยะก่อสร้าง : ดำเนินการตลอดระยะเวลาก่อสร้างโครงการ

(ค) ระยะดำเนินการ : ดำเนินการตลอดระยะเวลาดำเนินการโครงการ

(6) หน่วยงานรับผิดชอบ

(ก) ระยะก่อนก่อสร้าง : บริษัท กัลฟ์ พีดี จำกัด และคณะกรรมการ
ติดตามตรวจสอบ

(ข) ระยะก่อสร้าง : บริษัท กัลฟ์ พีดี จำกัด และคณะกรรมการ
ติดตามตรวจสอบ

(ค) ระยะดำเนินการ : บริษัท กัลฟ์ พีดี จำกัด และคณะกรรมการ
ติดตามตรวจสอบ

ลงชื่อ..... (นายพรชนนธ์ ฉินทองประเสริฐ) ผู้ช่วยผู้อำนวยการบริหารโครงการ บริษัท กัลฟ์ พีดี จำกัด	หน้า 73/202 พฤศจิกายน 2559	ลงชื่อ..... (นางเนตรชนก ต๊ะปิ่นตา) ผู้อำนวยการด้านสิ่งแวดล้อม บริษัท ทีม คอนซัลติ้ง เอนจิเนียริง แอนด์ แมเนจเม้นท์ จำกัด
--	-------------------------------------	---

(7) การบริหารแผนงาน

(ก) ระยะก่อนก่อสร้าง

: บริษัท กัลฟ์ พีดี จำกัด

ควบคุมการปฏิบัติงานของผู้รับเหมาตามมาตรการป้องกันและแก้ไขผลกระทบสิ่งแวดล้อมที่เสนอแนะอย่างเคร่งครัด พร้อมทั้งรายงานผลการดำเนินการตามมาตรการฯ ให้สำนักงานคณะกรรมการกำกับกิจการพลังงาน กรมโรงงานอุตสาหกรรม สำนักงานนโยบายและแผนทรัพยากรธรรมชาติและสิ่งแวดล้อม จังหวัดระยอง และสำนักงานทรัพยากรธรรมชาติและสิ่งแวดล้อมจังหวัดระยอง ทราบก่อนก่อสร้าง

(ข) ระยะก่อสร้าง

: บริษัท กัลฟ์ พีดี จำกัด

ควบคุมการปฏิบัติงานของผู้รับเหมาตามมาตรการป้องกันและแก้ไขผลกระทบสิ่งแวดล้อมที่เสนอแนะอย่างเคร่งครัด พร้อมทั้งรายงานผลการดำเนินการตามมาตรการฯ ให้สำนักงานคณะกรรมการกำกับกิจการพลังงาน กรมโรงงานอุตสาหกรรม สำนักงานนโยบายและแผนทรัพยากรธรรมชาติและสิ่งแวดล้อม จังหวัดระยอง และสำนักงานทรัพยากรธรรมชาติและสิ่งแวดล้อมจังหวัดระยอง ทราบทุกๆ 6 เดือน

(ค) ระยะดำเนินการ

: บริษัท กัลฟ์ พีดี จำกัด

ดำเนินงานตามมาตรการป้องกันและแก้ไขผลกระทบสิ่งแวดล้อมที่เสนอแนะอย่างเคร่งครัด พร้อมทั้งรายงานผลการดำเนินการตามมาตรการฯ ให้สำนักงานคณะกรรมการกำกับกิจการพลังงาน กรมโรงงานอุตสาหกรรม สำนักงานนโยบายและแผนทรัพยากรธรรมชาติและสิ่งแวดล้อม จังหวัดระยอง และสำนักงานทรัพยากรธรรมชาติและสิ่งแวดล้อมจังหวัดระยอง ทราบทุกๆ 6 เดือน

(8) งบประมาณ

(ก) ระยะก่อนก่อสร้าง

: รวมอยู่ในงบประมาณการก่อสร้างโครงการ

(ข) ระยะก่อสร้าง

: รวมอยู่ในงบประมาณการก่อสร้างโครงการ

(ค) ระยะดำเนินการ

: รวมอยู่ในงบประมาณการบริหารงานของโครงการ

ลงชื่อ..... (นายพรชนนธ์ จินทองประเสริฐ) ผู้ช่วยผู้อำนวยการบริหารโครงการ บริษัท กัลฟ์ พีดี จำกัด	หน้า 74/202 พฤศจิกายน 2559	ลงชื่อ..... (นางเนตรชนก ต๊ะปิ่นคำ) ผู้อำนวยการด้านสิ่งแวดล้อม บริษัท ทิม คอนซัลติ้ง เอ็นจิเนียริ่ง แอนด์ แมเนจเม้นท์ จำกัด
--	-------------------------------------	---

2.11 แผนปฏิบัติการด้านสาธารณสุข/อาชีวอนามัยและความปลอดภัย

(1) หลักการและเหตุผล

การดำเนินการของโครงการอาจจะส่งผลกระทบต่อประชาชนทางด้านสาธารณสุข/อาชีวอนามัยและความปลอดภัย ทั้งในระยะก่อสร้างและระยะดำเนินการ โดยผลกระทบในช่วงก่อสร้างส่วนใหญ่ มักเกิดขึ้นจากการจัดการระบบสุขาภิบาลสิ่งแวดล้อมในพื้นที่ก่อสร้าง และพื้นที่พักอาศัยของแรงงาน เช่น ปัญหาการจัดการขยะของชุมชน ปัญหาเรื่องสถานพยาบาลไม่เพียงพอ เป็นต้น อันเนื่องมาจากการเข้ามาในพื้นที่ของแรงงานอพยพมากขึ้น และเมื่อโครงการเปิดดำเนินการประชาชนอาจมีความเสี่ยงทางด้านสาธารณสุข อันเนื่องมาจากสภาพเศรษฐกิจในท้องถิ่นมีความเจริญมากขึ้น ทำให้มีแรงงานเข้ามาในท้องถิ่นเพิ่มขึ้น ซึ่งอาจก่อให้เกิดปัญหาต่อภาวะสุขภาพของประชาชนในบริเวณใกล้เคียงทั้งทางด้านร่างกายและจิตใจ อย่างไรก็ตาม ปัญหาดังกล่าวสามารถเฝ้าระวังมิให้เกิดขึ้นหรือสามารถลดความรุนแรงของปัญหาลงได้ โดยการกำหนดแผนปฏิบัติการและมาตรการเพื่อป้องกัน และแก้ไขผลกระทบดังกล่าว

สำหรับผลกระทบด้านสาธารณสุข/อาชีวอนามัย และความปลอดภัย ในระยะก่อสร้างนั้น ผลกระทบหลักที่อาจเกิดขึ้นแก่คนงานก่อสร้างและพนักงานของโครงการ ได้แก่ ปัญหาด้านสภาพแวดล้อมในการทำงาน เช่น ฝุ่นละออง เสียงดัง และปัญหาความไม่ปลอดภัยในการทำงานก่อสร้าง เป็นต้น ส่วนผลกระทบด้านอาชีวอนามัยและความปลอดภัย ในระยะดำเนินการนั้น ผู้ปฏิบัติงานอาจได้รับผลกระทบจากสภาพแวดล้อมในการทำงานที่ไม่เหมาะสม หรือผลกระทบจากสภาพการทำงานที่ไม่ปลอดภัย เป็นต้น

ดังนั้น โครงการจึงได้กำหนดแผนปฏิบัติการด้านสาธารณสุข/อาชีวอนามัย และความปลอดภ้ยขึ้น เพื่อป้องกันและแก้ไขผลกระทบให้อยู่ในระดับต่ำที่สุด พร้อมทั้งกำหนดมาตรการติดตามตรวจสอบผลกระทบ

(2) วัตถุประสงค์

- เพื่อป้องกันและแก้ไขผลกระทบด้านสาธารณสุข/อาชีวอนามัย และความปลอดภ้ยจากโครงการ ในระยะก่อสร้างและระยะดำเนินการ
- เพื่อติดตามตรวจสอบผลการปฏิบัติงานตามมาตรการในแผนปฏิบัติการฯ และเฝ้าระวังการเกิดผลกระทบต่อภาวะสุขภาพของประชาชนและผู้ปฏิบัติงาน ทั้งในระยะก่อสร้างและระยะดำเนินการ

(3) พื้นที่ดำเนินการ

(ก) ระยะก่อสร้าง : พื้นที่ก่อสร้างโครงการ และชุมชนใกล้เคียงในรัศมี 5 กิโลเมตรจากที่ตั้งโครงการ

(ข) ระยะดำเนินการ : พื้นที่โครงการ และชุมชนใกล้เคียงในรัศมี 5 กิโลเมตรจากที่ตั้งโครงการ

ลงชื่อ..... (นายพรชนนธ์ ฉินทองประเสริฐ) ผู้ช่วยผู้อำนวยการบริหารโครงการ บริษัท กัลป์ พีดี จำกัด	หน้า 75/202 พฤศจิกายน 2559	ลงชื่อ..... (นางเนตรชนก ต๊ะปิบตา) ผู้อำนวยการด้านสิ่งแวดล้อม บริษัท ทิม คอนซัลติ้ง เอนจิเนียริง แอนด์ แมเนจเม้นท์ จำกัด
--	-------------------------------------	--

(4) วิธีดำเนินการ

(4.1) มาตรการป้องกันและแก้ไขผลกระทบสิ่งแวดล้อม

(ก) ระยะก่อสร้าง

สาธารณสุข

- จัดให้มีหน่วยปฐมพยาบาลเบื้องต้นและเวชภัณฑ์พื้นฐาน รวมทั้งรถรับส่งในกรณีฉุกเฉิน ตามกฎกระทรวงแรงงาน ว่าด้วยการจัดสวัสดิการในสถานประกอบกิจการ พ.ศ.2548 ในบริเวณพื้นที่ก่อสร้าง
- จัดให้มีน้ำดื่มสะอาดสำหรับคนงาน
- จัดเตรียมห้องสุขาที่ถูกหลักสุขาภิบาล โดยกำหนดในอัตราส่วนสำหรับคนงานก่อสร้าง 15 คนต่อห้อง
- อบรมคนงานเรื่องสุขอนามัยและการป้องกันโรค ความประพฤติ การไม่ก่อเหตุรำคาญ สิ่งเสพติด
- กำกับให้ผู้รับเหมาปฏิบัติตามกฎหมายแรงงานว่าด้วยการตรวจสุขภาพร่างกาย และสุขภาพตามความเสี่ยง
- จัดทำบัญชีรายชื่อคนงานก่อสร้าง แจ้งจำนวน และโรคประจำตัวของคนงานก่อสร้างแก่สถานบริการสาธารณสุขในพื้นที่ที่รับผิดชอบทราบก่อนเข้าปฏิบัติงาน
- ก่อนเริ่มก่อสร้างโครงการฯ ควรมีการอบรมให้ความรู้ด้านสุขภาพ และวิธีการปฏิบัติตัวกรณีเกิดอุบัติเหตุร้ายแรงหรือเหตุฉุกเฉินแก่คนงานก่อสร้าง และพนักงานโครงการฯ
- จัดระบบสุขาภิบาลสิ่งแวดล้อมในบริเวณที่พักคนงานก่อสร้าง และพื้นที่ก่อสร้างให้ถูกสุขลักษณะ
- กรณีจัดให้มีที่พักคนงานชั่วคราว จะต้องมีการจัดระบบสาธารณสุขโปะ และสาธารณสุขการให้เพียงพอและต้องปฏิบัติตามมาตรฐานหรือกฎหมายที่เกี่ยวข้อง ได้แก่ ประกาศกระทรวงสาธารณสุข ที่ 7/2538 กำหนดจำนวนคนงานต่อพื้นที่ของอาคารที่พักของคนงานก่อสร้าง เป็นต้น
- จัดเตรียมที่พักอาศัยสำหรับลูกจ้างให้เป็นไปตามประกาศคณะกรรมการสวัสดิการแรงงาน เรื่อง มาตรการด้านสวัสดิการแรงงานที่พึงอาศัยสำหรับลูกจ้างประเภทกิจการก่อสร้าง
- จัดระบบการรักษาความปลอดภัยในที่พักคนงานก่อสร้างให้เข้มงวด
- ควบคุมพฤติกรรมคนงานก่อสร้างอย่างใกล้ชิด และมีให้ก่อความเดือดร้อนรำคาญ เพื่อความปลอดภัยต่อชุมชนที่อยู่ใกล้เคียง
- จัดให้มีการเฝ้าระวังโรคติดต่อโดยหน่วยงานสาธารณสุขในพื้นที่ร่วมกับโครงการฯ
- กำกับและดูแลให้บริษัทรับเหมาปฏิบัติตามข้อตกลงอย่างเคร่งครัด เช่น การตรวจติดตามแคมป์ที่พักอาศัย การสุ่มตรวจสิ่งเสพติด การแยกขยะในที่พักคนงานตามหลักวิธีการติดตามการจัดการขยะของผู้รับเหมาช่วง
- กำกับให้บริษัทรับเหมาประสานงานกับโรงเรียนโดยเฉพาะระดับอนุบาลถึงประถมอย่างน้อย 6 เดือน ก่อนเริ่มก่อสร้างโครงการ ในกรณีที่คนงานจะนำลูกหลานเข้ามาเรียนในพื้นที่

ลงชื่อ..... (นายพรชนนธ์ ฉินทองประเสริฐ) ผู้ช่วยผู้อำนวยการบริหารโครงการ บริษัท กัลฟ์ พีดี จำกัด	หน้า 76/202 พฤศจิกายน 2559	ลงชื่อ..... (นางเนตรชนก ต๊ะบิณฑ) ผู้อำนวยการด้านสิ่งแวดล้อม บริษัท ทิม คอนซัลติ้ง เอนจิเนียริง แอนด์ แมเนจเม้นท์ จำกัด
--	-------------------------------------	---

อาชีวอนามัย และความปลอดภัย
มาตรการด้านความปลอดภัยทั่วไป

• ระบุข้อตกลงเกี่ยวกับมาตรการด้านอาชีวอนามัยและความปลอดภัย กับผู้รับเหมาก่อสร้างในสัญญาว่าจ้างอย่างชัดเจน ดังนี้

- โครงการฯ กำหนดเงื่อนไขให้กับผู้รับเหมาก่อสร้าง และทีมงานที่เข้ามาปฏิบัติงานภายในโรงไฟฟ้าในสัญญาจัดจ้าง และบังคับใช้มาตรการด้านความปลอดภัย อาชีวอนามัย และสภาพแวดล้อมในการทำงาน ทั้งในส่วนการออกแบบ ก่อสร้าง และดำเนินการ เพื่อให้สอดคล้องกับมาตรฐานและกฎระเบียบด้านอาชีวอนามัยและความปลอดภัย

- จัดให้มีบุคลากรที่มีความรู้ความสามารถรับผิดชอบดูแลด้านความปลอดภัย อาชีวอนามัย และสภาพแวดล้อมในการทำงาน

- โครงการฯ และผู้รับเหมาก่อสร้างหลัก จะต้องจัดตั้งคณะกรรมการความปลอดภัย อาชีวอนามัย และสภาพแวดล้อมในการทำงาน ซึ่งคณะกรรมการจะต้องครอบคลุมไปถึงหัวหน้าผู้รับเหมารายย่อยต่างๆ ในโครงการฯ ด้วย โดยผู้จัดการความปลอดภัย อาชีวอนามัย และสภาพแวดล้อมในการทำงาน จะรายงานตรงต่อผู้จัดการโครงการฯ และกำหนดให้จัดประชุมอย่างน้อยเดือนละ 1 ครั้ง เพื่อประเมินผลและเสนอแนะแนวทางในการแก้ไข

- จัดให้มีหน่วยปฐมพยาบาลเบื้องต้นและเวชภัณฑ์พื้นฐาน รวมทั้งรับส่งในกรณีฉุกเฉิน ตามกฎกระทรวงแรงงาน ว่าด้วยการจัดสวัสดิการในสถานประกอบกิจการ พ.ศ.2548 ในบริเวณพื้นที่ก่อสร้าง

- กำหนดให้มีการตรวจสอบอุปกรณ์คุ้มครองความปลอดภัยส่วนบุคคล (Personal Protective Equipment) อย่างสม่ำเสมอ หรือตามที่กำหนดไว้ในคู่มือความปลอดภัยในการทำงานของโครงการ (Safety Procedure)

มาตรการลดความเสี่ยงอันตราย

• หน่วยผลิตไอน้ำติดตั้งเป็นโครงสร้างเหล็กโดยมีทางเดินและบันไดขึ้นลง เพื่อเข้าไปทำงานได้อย่างมั่นคง ปลอดภัย

• ติดตั้งฉนวนกันความร้อนของระบบท่อไอน้ำและน้ำร้อน เพื่อความปลอดภัยต่อการปฏิบัติงาน

• การติดตั้งอุปกรณ์และก่อสร้างจะดำเนินการโดยบริษัทผู้รับเหมา ที่มีความน่าเชื่อถือและมีประสบการณ์การทำงาน โดยจะมีเจ้าหน้าที่ความปลอดภัยในการทำงานควบคุมดูแลในข้อปฏิบัติความปลอดภัยอย่างเคร่งครัด มีการตรวจสอบและทดสอบการติดตั้งให้ได้มาตรฐานโดยวิศวกร

• ก่อนการเดินระบบ จะมีการตรวจสอบความปลอดภัยในการทำงานของหน่วยผลิตไอน้ำ และทดสอบสภาพการทำงานของลีนินทรีย์ โดยการควบคุมจากวิศวกรผู้ที่ได้รับอนุญาตให้ตรวจสอบหม้อไอน้ำ ตามพระราชบัญญัติวิชาชีพวิศวกร

ลงชื่อ..... (นายพรชนนท์ จินทองประเสริฐ) ผู้ช่วยผู้อำนวยการบริหารโครงการ บริษัท กัลที พีดี จำกัด	หน้า 77/202 พฤศจิกายน 2559	ลงชื่อ..... (นางเนตรชนก ต๊ะปิ่นตา) ผู้อำนวยการด้านสิ่งแวดล้อม บริษัท ทิม คอนซัลติ้ง เอนจิเนียริง แอนด์ แมเนจเม้นท์ จำกัด
--	-------------------------------------	---

การป้องกันเพลิงไหม้และระบบดับเพลิง

- ผู้รับเหมาก่อสร้างหลัก จะต้องจัดเตรียมอุปกรณ์ดับเพลิงไว้ให้พร้อม และเพียงพอกับผู้ปฏิบัติงานที่จะเข้าทำงานในพื้นที่อันตราย หรืองานที่เกี่ยวข้องกับความร้อนสูง ซึ่งเสี่ยงต่อการเกิดเพลิงไหม้ เช่น การเชื่อมโลหะ ทิมงานช่างเชื่อมทุกชุดจะต้องมีสารเคมีดับเพลิงอยู่ข้างจุดทำงานเสมอ สำหรับการเชื่อมโลหะบนที่สูงจะต้องมีการป้อนวนกันไฟไว้ด้านใต้บริเวณที่ทำงานเชื่อมโลหะ ป้องกันสะเก็ดไฟเชื่อมตกลงไปยังเบื้องล่าง ซึ่งเป็นการไม่ปลอดภัยต่อผู้ปฏิบัติงานที่อยู่เบื้องล่าง เป็นต้น
- ผู้รับเหมาก่อสร้างหลัก จะต้องจัดเตรียมแผนการประสานงานกับหน่วยงานดับเพลิงของท้องถิ่น เพื่อให้มีความพร้อมในยามเกิดเหตุการณ์ฉุกเฉิน
- มีการควบคุมการเข้า-ออกพื้นที่อันตรายจากงานก่อสร้าง ควบคุมการจราจร ปิดป้ายเตือนอันตรายอย่างชัดเจน โดยหัวหน้าผู้คุมงานหรือเจ้าหน้าที่ความปลอดภัยในการทำงาน
- มีการตรวจสอบสภาพการทำงานและอุปกรณ์ที่ใช้ในการก่อสร้าง โดยเฉพาะจุดที่เสี่ยงต่อการเกิดอันตรายหรือเกิดอัคคีภัย
- มีการตรวจสอบการทำงานของอุปกรณ์ดับเพลิงอย่างสม่ำเสมอ ตามที่กำหนดไว้ในคู่มือความปลอดภัยในการทำงานของโครงการฯ (Safety Procedure)

(ข) ระยะดำเนินการ

สาธารณสุข

- จัดให้มีหน่วยปฐมพยาบาลเบื้องต้นและเวชภัณฑ์พื้นฐาน รวมทั้งรถรับส่งในกรณีฉุกเฉิน ตามกฎกระทรวงแรงงาน ว่าด้วยการจัดสวัสดิการในสถานประกอบกิจการ พ.ศ.2548 ในบริเวณพื้นที่โรงไฟฟ้า
- ตรวจสอบสุขภาพพนักงานก่อนเข้าทำงาน และตรวจสอบสุขภาพประจำปีละอย่างน้อย 1 ครั้ง
- จัดกิจกรรมเพื่อส่งเสริมสุขภาพ และให้ความรู้เพิ่มเติมด้านสิ่งแวดล้อมและสุขภาพแก่ชุมชน
- สนับสนุนหน่วยงานสาธารณสุขในพื้นที่ ทั้งในด้านส่งเสริม ฟื้นฟู ป้องกัน และการดูแลรักษาสุขภาพแก่ชุมชน
- สำรวจสถิติการเจ็บป่วยของประชาชนในรัศมี 5 กิโลเมตรจากที่ตั้งโครงการ **อาชีวอนามัย และความปลอดภัย**
- จัดตั้งคณะกรรมการความปลอดภัยอาชีวอนามัย และสภาพแวดล้อมในการทำงาน เพื่อดูแลและควบคุมการปฏิบัติงาน มีการประชุมระดับคณะกรรมการด้านความปลอดภัย อาชีวอนามัย และสภาพแวดล้อมในการทำงาน อย่างน้อย 1 ครั้งต่อเดือน เพื่อประเมินผล เสนอแนวทางการแก้ไขปัญหา ปรับปรุงและส่งเสริมกิจกรรมด้านความปลอดภัย อาชีวอนามัย และสภาพแวดล้อมในการทำงาน
- จัดทำคู่มือความปลอดภัยในการทำงานของโครงการฯ (Safety Procedure) เพื่อใช้อ้างอิงในการปฏิบัติงานและฝึกอบรมพนักงานโรงไฟฟ้า โดยคู่มือนี้จะสอดคล้องกับรายละเอียดของเครื่องจักรอุปกรณ์ต่างๆ ที่ติดตั้งภายในโรงไฟฟ้า และสอดคล้องกับข้อกำหนดว่าด้วยเรื่องความปลอดภัย และสิ่งแวดล้อมในการปฏิบัติงาน เช่น มีการฝึกอบรมหลักสูตรด้านความปลอดภัยในการทำงานให้แก่พนักงานโรงไฟฟ้าใหม่ทุกคน เป็นต้น

ลงชื่อ..... (นายพรชนนธ์ ฉินทองประเสริฐ) ผู้อำนวยการบริหารโครงการ บริษัท กัลป์ ทีดี จำกัด	หน้า 78/202 พฤศจิกายน 2559	ลงชื่อ..... (นางเบตชนก ต๊ะปินตา) ผู้อำนวยการด้านสิ่งแวดล้อม บริษัท ทิม คอนซัลติ้ง เอนจิเนียริง แอนด์ แมเนจเม้นท์ จำกัด
---	-------------------------------------	---

- จัดเตรียมอุปกรณ์คุ้มครองความปลอดภัยส่วนบุคคล (Personal Protective Equipment) ให้กับพนักงานทุกคนอย่างเพียงพอและเหมาะสมกับสภาพการทำงาน
- จัดให้มีอุปกรณ์ปฐมพยาบาลเบื้องต้นและเวชภัณฑ์พื้นฐาน รวมทั้งรถรับส่งในกรณีฉุกเฉิน ตามกฎกระทรวงแรงงาน ว่าด้วยการจัดสวัสดิการในสถานประกอบกิจการ พ.ศ.2548 ในบริเวณพื้นที่โรงไฟฟ้า
- ระบุชนิดและจำนวนอุปกรณ์ความปลอดภัยต่างๆ โดยให้เป็นไปตามมาตรฐานที่กำหนดและให้มีการตรวจสอบความพร้อมของอุปกรณ์สม่ำเสมอ
- ระบบไฟฟ้าและแสงสว่าง โครงการต้องจัดให้มีระบบไฟฟ้าสำรองเมื่อเกิดสถานการณ์ฉุกเฉิน และมีการออกแบบให้มีความปลอดภัยและแสงสว่างเพียงพอต่อการปฏิบัติงานด้วย
- มีการตรวจสอบสุขภาพพนักงานก่อนเข้าทำงาน และตรวจประจำอย่างน้อย 1 ครั้งต่อปี
- มีการจัดกิจกรรมสัปดาห์ความปลอดภัย เพื่อกระตุ้นและฝึกทักษะการปฏิบัติด้านความปลอดภัย
- จัดให้มีระบบป้องกันเพลิงไหม้และระบบดับเพลิงของโรงไฟฟ้า ตาม National Fire Protection Association (NFPA) ข้อกำหนด และมาตรฐานต่างๆ ที่เกี่ยวข้อง
- กำหนดให้มีการตรวจสอบการทำงานของอุปกรณ์ป้องกันอย่างสม่ำเสมอตามที่กำหนดไว้ในคู่มือความปลอดภัยในการทำงานของโครงการฯ (Safety Procedure)
- กำหนดให้มีแผนฉุกเฉิน เพื่อใช้เป็นแนวทางในการปฏิบัติ ในกรณีเกิดเหตุฉุกเฉิน โดยแบ่งออกเป็น 2 ระดับ (ดังแสดงในรูปที่ 10) ดังนี้

- เหตุฉุกเฉินระดับที่หนึ่ง : เหตุฉุกเฉินระดับที่หนึ่งเป็นเหตุการณ์ที่เกิดขึ้นในบริเวณโรงไฟฟ้า ซึ่งผู้ประสานงานฉุกเฉินสามารถควบคุมสถานการณ์และจำกัดความเสียหายได้โดยอาศัยพนักงาน คนงาน และอุปกรณ์ต่างๆ ที่มีอยู่ในโรงงานจนกระทั่งเหตุการณ์กลับเข้าสู่ภาวะปกติ
- เหตุฉุกเฉินระดับที่สอง : เหตุฉุกเฉินระดับที่สองเป็นเหตุการณ์ที่สามารถเกิดขึ้นได้ทั้งภายในและภายนอกโรงไฟฟ้า เมื่อมีผู้ประสานงานฉุกเฉินได้ประเมินสถานการณ์แล้วว่า แผนเตรียมไว้สำหรับรองรับเหตุฉุกเฉินระดับที่หนึ่งไม่สามารถใช้ได้ ต้องขอความช่วยเหลือทั้งในด้านกำลังคนและอุปกรณ์ จากสวนอุตสาหกรรมปลวกแดง ในการควบคุมสถานการณ์
- จัดให้มีการซ้อมแผนฉุกเฉินประจำปี ทั้งในส่วนของโรงไฟฟ้าเองและการซ้อมแผนฉุกเฉินร่วมกับสวนอุตสาหกรรมปลวกแดง รวมทั้งจัดให้มีการอบรมบุคลากรให้มีทักษะและความชำนาญในการบรรเทาเหตุฉุกเฉินอย่างน้อยปีละ 1 ครั้ง

มาตรการด้านการขนถ่ายน้ำมันดีเซล

- การฝึกอบรมการปฏิบัติตามแผนฉุกเฉิน
 - Environmental Health & Safety (EH&S) และคณะกรรมการความปลอดภัย มีหน้าที่จัดฝึกอบรมให้พนักงานทุกคนมีความรู้พื้นฐานเกี่ยวกับระเบียบการปฏิบัติงาน วิธีการปฏิบัติงานและเอกสารที่เกี่ยวข้อง และในกรณีที่มีการเปลี่ยนแปลงรายละเอียดของระเบียบการปฏิบัติงาน/เอกสารสนับสนุน ซึ่งเกี่ยวกับการเตรียมพร้อมรับภาวะฉุกเฉิน ตลอดจนแผนการป้องกันและระงับภาวะฉุกเฉิน EH&S ต้องแจ้งรายละเอียดการเปลี่ยนแปลงให้พนักงานทุกคนรับทราบ

ลงชื่อ..... (นายพรชนนธ์ ฉินทองประเสริฐ) ผู้ช่วยผู้อำนวยการบริหารโครงการ บริษัท กัลฟ์ ทีดี จำกัด	หน้า 79/202 พฤศจิกายน 2559	ลงชื่อ..... (นางเนตรชนก ต๊ะปิ่นตา) ผู้อำนวยการด้านสิ่งแวดล้อม บริษัท ทีม คอนซัลติ้ง เอนจิเนียริ่ง แอนด์ แมเนจเม้นท์ จำกัด
--	-------------------------------------	--

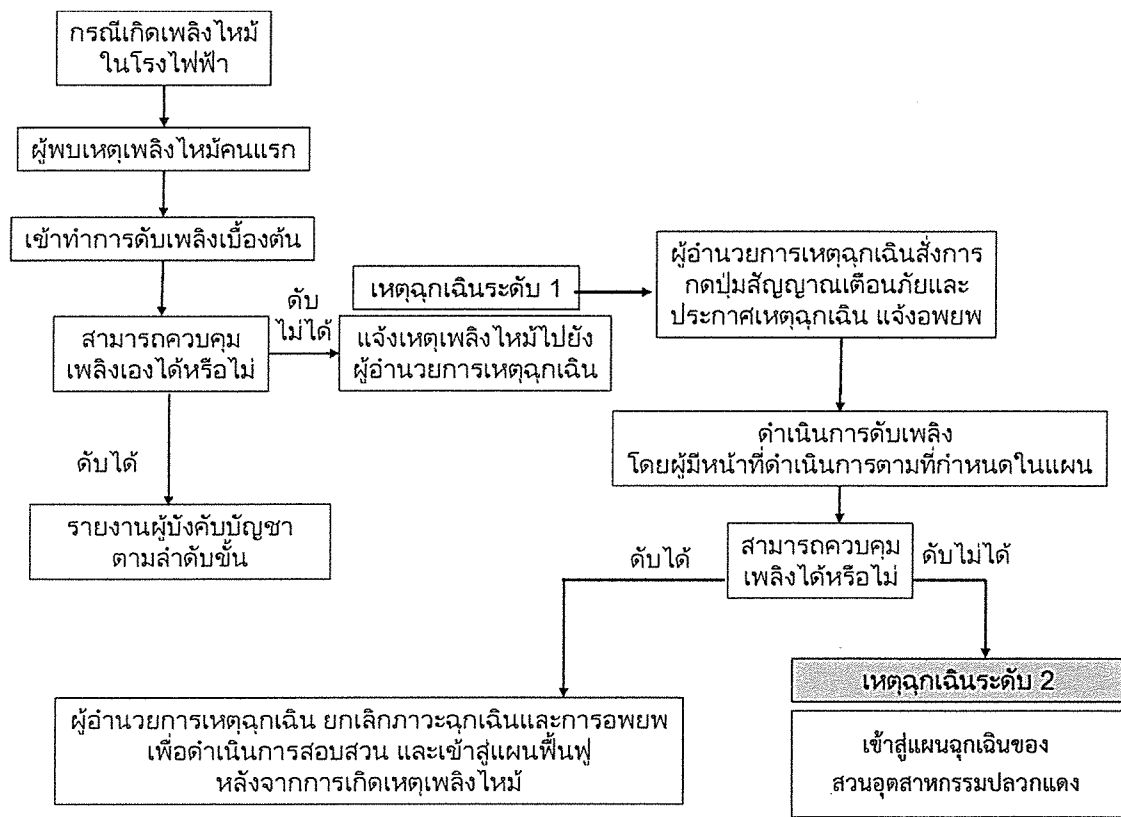

รูปที่ 10 : ฟังชั่นตอนในการดำเนินการควบคุมเหตุฉุกเฉินจากโรงไฟฟ้า

- การดำเนินการป้องกันน้ำมันรั่วไหล
 - แผนก/ฝ่ายที่มีการปฏิบัติงานกับน้ำมัน จะต้องปฏิบัติตามวิธีปฏิบัติงานเรื่อง Fuel Oil Unloading Procedure.
 - สำหรับพนักงานผู้ปฏิบัติงานกับน้ำมัน จะต้องปฏิบัติงานด้วยความระมัดระวัง เพื่อมิให้เกิดการหกหรือออกสู่สิ่งแวดล้อมภายนอก โดยปฏิบัติตาม Fuel Oil Unloading Procedure และ MSDS ที่เกี่ยวข้อง
- การจัดเตรียม/ตรวจสอบอุปกรณ์สำหรับภาวะฉุกเฉิน จะต้องเตรียมอุปกรณ์สำหรับภาวะฉุกเฉินไว้ตลอดเวลา ดังนี้
 - วัสดุอุปกรณ์ป้องกันอันตรายส่วนบุคคลที่เหมาะสม เช่น ถุงมือยาง ผ้าปิดปาก หน้ากากกรองอากาศ หรืออุปกรณ์ดูดซับอื่นตามความเหมาะสม เช่น ทราช ขี้เลื่อย ผ้า หรือวัสดุอื่นๆ ที่มีคุณสมบัติในการดูดซับหรือป้องกันการแพร่กระจายของน้ำมัน สำหรับพนักงานผู้ปฏิบัติงานกับน้ำมัน จะต้องปฏิบัติงานด้วยความระมัดระวัง เพื่อมิให้เกิดการหกหรือไหลออกสู่สิ่งแวดล้อมภายนอก โดยปฏิบัติตาม Fuel Oil Unloading Procedure และ MSDS ที่เกี่ยวข้อง

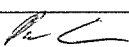
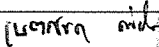
ลงชื่อ.....  (นายพรพนธ์ ฉินทองประเสริฐ) ผู้ช่วยผู้อำนวยการบริหารโครงการ บริษัท กัลฟ์ ทีดี จำกัด	หน้า 80/202 พฤศจิกายน 2559	ลงชื่อ.....  (นางนตรชนก ต๊ะปิ่นตนา) ผู้อำนวยการด้านสิ่งแวดล้อม บริษัท ทีม คอนซัลติ้ง เอนจิเนียริ่ง แอนด์ แมเนจเม้นท์ จำกัด
---	-------------------------------------	--

- อุปกรณ์ป้องกันอันตรายส่วนบุคคลที่เหมาะสม เช่น ถุงมือยาง ผ้าปิดปาก หน้ากากกรองอากาศ หรืออุปกรณ์อื่นตามความเหมาะสม
- ภาวะสำหรับใส่ของเสียที่ปนเปื้อนน้ำมัน จะต้องมีการตรวจสอบสภาพถังบรรจุ วาล์ว และลิ้นนิริภัยเป็นประจำทุกเดือน โดยผู้ที่มีคุณสมบัติตามที่กฎหมายกำหนด
 - การดำเนินการตอบโต้เหตุการณ์น้ำมันรั่วไหลจะต้องเตรียมอุปกรณ์สำหรับภาวะฉุกเฉินไว้ตลอดเวลา ดังนี้
 - กรณีน้ำมันรั่วไหลในปริมาณเล็กน้อย
 - > ในกรณีเกิดเหตุน้ำมันหกรั่วไหลในปริมาณไม่มากนัก ให้ผู้ประสบเหตุเข้าทำการแก้ไขโดยทันที
 - > นำทราย ซีลี้อย หรือ วัสดุอื่นๆ ที่ทางหน่วยงานจัดเตรียมไว้ให้ มาโรยรอบบริเวณที่มีน้ำมันหกรั่วไหล เพื่อกันมิให้น้ำมันหกรั่วไหลไปมากกว่านี้
 - > แจ้งให้หัวหน้างาน และพนักงานที่รับผิดชอบดูแลพื้นที่ที่มีน้ำมันรั่วไหลทราบทันที เพื่อช่วยกันป้องกันระงับเหตุการณ์ที่เกิดขึ้น
 - > ใช้เศษผ้าหรือวัสดุดูดซับน้ำมันในการทำมาความสะอาดในบริเวณที่มีน้ำมันหกรั่วไหล
 - > รวบรวมวัสดุทั้งหมดที่ใช้ในการแก้ไขระงับเหตุน้ำมันรั่วไหล นำไปทิ้งในภาชนะที่จัดเตรียมไว้สำหรับรวบรวมขยะอันตราย (ตามระเบียบปฏิบัติงานการจัดการของเสีย)
 - > ทำความสะอาดบริเวณที่เกิดน้ำมันหกรั่วไหลให้เรียบร้อย เพื่อป้องกันมิให้เกิดผลกระทบต่อสิ่งแวดล้อม
 - > หัวหน้างาน และพนักงานผู้รับผิดชอบพื้นที่ที่มีการหกรั่วไหลทำการประชุมหามาตรการป้องกัน เพื่อมิให้เกิดขึ้นซ้ำ
 - กรณีน้ำมันหกรั่วไหลในปริมาณมาก
 - > ผู้ประสบเหตุพบน้ำมันหกรั่วไหลปริมาณมากให้รีบแจ้งหัวหน้าหน่วยงานหรือพนักงานที่รับผิดชอบดูแลพื้นที่และผู้ที่เกี่ยวข้องทันที เพื่อเข้าแก้ไขเหตุการณ์ฉุกเฉิน
 - > กั้นพื้นที่ที่น้ำมันหกรั่วไหลจำนวนมาก เพื่อป้องกันการแพร่กระจายในวงกว้างมากขึ้น และสะดวกในการแก้ไขระงับเหตุ
 - > การเข้าปฏิบัติการเกี่ยวกับน้ำมัน ผู้ทำการระงับเหตุควรอยู่ทางด้านเหนือลม เพื่อหลีกเลี่ยงไอระเหยของน้ำมัน รวมทั้งมีอุปกรณ์ที่เกี่ยวกับความปลอดภัย เช่น หน้ากากกันไอระเหย เพื่อความปลอดภัย
 - > การระงับเหตุการณ์รั่วไหลของน้ำมัน ดำเนินการตามแผนป้องกันและตอบโต้ น้ำมันหกรั่วไหล

ลงชื่อ..... (นายพรชนนธ์ ฉินทองประเสริฐ) ผู้ช่วยผู้อำนวยการบริหารโครงการ บริษัท กัลฟ์ พีดี จำกัด	หน้า 81/202 พฤศจิกายน 2559	ลงชื่อ..... (นางเนตรชนก ต๊ะปิ่นตา) ผู้อำนวยการด้านสิ่งแวดล้อม บริษัท ทีม คอนซัลติ้ง เอนจิเนียริง แอนด์ แมเนจเม้นท์ จำกัด
--	-------------------------------------	---

มาตรการด้านความปลอดภัยในการขนส่งสารเคมี

การดำเนินการขนส่งวัตถุอันตรายให้ปลอดภัยต่อชุมชน ทรัพย์สิน และสิ่งแวดล้อมนั้น ผู้ประกอบการขนส่งสารเคมีหรือวัตถุอันตราย ต้องปฏิบัติตามที่กำหนดไว้ในคู่มือความปลอดภัยในการทำงานของโครงการฯ (Safety Procedure) กฎหมายและมาตรฐานที่เกี่ยวข้อง อาทิ เช่น คู่มือการขนส่งวัตถุอันตรายของกรมควบคุมมลพิษ, กันยายน 2554 คู่มือการบริหารและการจัดการสารเคมีอันตรายในสถานประกอบการ, กรกฎาคม 2556 ประกาศกรมโรงงานอุตสาหกรรม เรื่อง คู่มือการเก็บรักษาสารเคมีและวัตถุอันตราย พ.ศ.2550 และประกาศกระทรวงอุตสาหกรรม เรื่อง การขนส่งวัตถุอันตรายที่กรมโรงงานอุตสาหกรรมรับผิดชอบ พ.ศ. 2558 อาทิเช่น

- ขอใบอนุญาตประกอบการขนส่ง
- ติดเครื่องหมายฉลากและป้ายบนรถขนส่งสารเคมี ให้ถูกต้องตามข้อกำหนดของกรมการขนส่งทางบก

- จัดแยกและขนถ่ายสารเคมีให้ถูกต้องและปลอดภัย
- จัดทำใบกำกับการขนส่ง (Shipping Paper)
- จัดทำข้อมูลความปลอดภัยของสารเคมี (Material Safety Data Sheet : MSDS) เกี่ยวกับลักษณะอันตรายตามคุณสมบัติของวัตถุนั้นๆ ทั้งภาษาไทย และภาษาอังกฤษ
- จัดหาเครื่องมือและอุปกรณ์คุ้มครองความปลอดภัยส่วนบุคคล (Personal Protective Equipment) ไว้ประจำรถขนส่งสารเคมี
- จัดฝึกอบรมพนักงานขับรถให้มีความรู้ ความเข้าใจเกี่ยวกับอันตรายของสารเคมีที่ขนส่ง และมีทักษะในการขับขีรถขนส่งสารเคมีอย่างปลอดภัย รวมทั้งสามารถแก้ไขปัญหาเบื้องต้นได้เมื่อเกิดเหตุฉุกเฉิน

มาตรการด้านความปลอดภัยในการเก็บกักสารเคมี

มาตรการด้านความปลอดภัยในการเก็บกักสารเคมี ของโรงไฟฟ้าปลวกแดง จะต้องปฏิบัติตามประกาศกรมโรงงานอุตสาหกรรม เรื่อง คู่มือเก็บรักษาสารเคมีและวัตถุอันตราย พ.ศ.2550 และคู่มือบริหารและการจัดการสารเคมีอันตรายในสถานประกอบการ, กรกฎาคม 2556 อาทิ เช่น

- จัดทำข้อมูลความปลอดภัยของสารเคมี (Material Safety Data Sheet : MSDS) เกี่ยวกับลักษณะอันตรายตามคุณสมบัติของวัตถุนั้นๆ ทั้งภาษาไทย และภาษาอังกฤษ
- แบ่งวัตถุอันตรายรายการต่างๆ ออกเป็นชนิดที่ 1 (ต้องปฏิบัติตามหลักเกณฑ์และวิธีการที่กำหนด) ชนิดที่ 2 (ต้องแจ้งพนักงานเจ้าหน้าที่ทราบก่อนปฏิบัติตามหลักเกณฑ์และวิธีการที่กำหนด) ชนิดที่ 3 (ต้องได้รับใบอนุญาต) และชนิดที่ 4 (ห้ามผลิต จำหน่าย หรือมีไว้ในครอบครอง)
- สถานที่เก็บ วิธีการเก็บสารเคมีอันตราย ต้องปลอดภัยตามสภาพหรือตามคุณลักษณะของสารเคมีอันตราย

ลงชื่อ..... (นายพรชนนธ์ ฉินทองประเสริฐ) ผู้ช่วยผู้อำนวยการบริหารโครงการ บริษัท กัลป์ พีดี จำกัด	หน้า 82/202 พฤศจิกายน 2559	ลงชื่อ..... (นางเนตรชนก ต๊ะปิ่นตา) ผู้อำนวยการด้านสิ่งแวดล้อม บริษัท ทิม คอนซัลติ้ง เอนจิเนียริง แอนด์ แมเนจเม้นท์ จำกัด
--	-------------------------------------	---

มาตรการด้านความปลอดภัยในการใช้สารเคมี

มาตรการด้านความปลอดภัยในการใช้สารเคมีของโครงการฯ จะยึดตามมาตรฐานของ OSHA และกฎกระทรวงกำหนดมาตรฐานในการบริหาร จัดการ และดำเนินการด้านความปลอดภัย อาชีวอนามัย และสภาพแวดล้อมในการทำงานเกี่ยวกับสารเคมีอันตราย พ.ศ.2556 โดยรายละเอียดของ มาตรการดังกล่าวจะระบุในคู่มือความปลอดภัยในการทำงานของโครงการ (Safety Procedure) ประกอบด้วย

- จัดทำข้อมูลความปลอดภัยของสารเคมี (Material Safety Data Sheet : MSDS) เกี่ยวกับลักษณะอันตรายตามคุณสมบัติของวัตถุนั้นๆ ทั้งภาษาไทยและภาษาอังกฤษ ตั้งไว้ ณ จุดปฏิบัติงาน
- จัดให้มีป้ายห้าม ป้ายให้ปฏิบัติ หรือป้ายเตือน ในการทำงานเกี่ยวกับสารเคมีอันตรายไว้ในที่เปิดเผยเห็นได้ชัดเจน
- จัดให้มีสถานที่และอุปกรณ์เพื่อคุ้มครองความปลอดภัย ในบริเวณที่ทำงานเกี่ยวกับสารเคมีอันตราย ได้แก่ ที่ล้างตา ที่ล้างมือและหน้า และฝักบัวชำระล้างร่างกายจากสารเคมีอันตราย
- จัดอุปกรณ์คุ้มครองความปลอดภัยส่วนบุคคล (Personal Protective Equipment) ตามลักษณะอันตรายและความรุนแรงของสารเคมี หรือลักษณะของงานให้พนักงานสวมใส่เพื่อป้องกันอันตรายที่อาจจะเกิดขึ้น
- จัดให้มีมาตรการป้องกันอันตรายที่อาจเกิดขึ้นจากสารเคมี ในบริเวณสถานที่เก็บรักษาสารเคมีอันตราย รวมทั้งมาตรการเบื้องต้นในการแก้ไขเยียวยาอันตรายที่เกิดขึ้น เช่น มีระบบระบายอากาศที่เหมาะสม มีการป้องกันสาเหตุที่อาจทำให้เกิดอัคคีภัย จัดทำคันกัน (Dike) กักมิให้สารเคมีไหลออกจากสถานที่เก็บสารเคมีอันตราย และมีรั้วระบายสารเคมีที่รั่วไหลเพื่อนำไปกำจัดอย่างปลอดภัย โดยต้องแยกออกจากระบบระบายน้ำ
- จัดให้มีระบบป้องกันและควบคุม เพื่อมิให้ระดับความเข้มข้นของสารเคมีอันตรายในบรรยากาศของสถานที่ทำงาน หรือสถานที่เก็บกักสารเคมีอันตรายเกินขีดจำกัดความเข้มข้นของสารเคมีอันตรายตามที่กำหนด
- จัดให้มีการตรวจวัดและวิเคราะห์ระดับความเข้มข้นของสารเคมีอันตรายในบรรยากาศของสถานที่ทำงานและสถานที่เก็บรักษาสารเคมีอันตราย
- จัดเตรียมอุปกรณ์ดับเพลิง รวมทั้งจัดอุปกรณ์และเวชภัณฑ์การปฐมพยาบาลให้ลูกจ้างให้เหมาะสม
- กำหนดความรับผิดชอบของบุคคล เพื่อทำหน้าที่ปรับปรุงแผนความปลอดภัยในการใช้สารเคมี (นักเคมี)
- นักเคมี และผู้จัดการฝ่ายอาชีวอนามัย ความปลอดภัย และสิ่งแวดล้อม จะต้องตรวจสอบ และจัดทำแผนการตรวจสอบสารเคมีอันตรายที่มีขึ้นแต่ละพื้นที่ทำงานพร้อมทั้งให้มีการทบทวนและปรับปรุงแผน อย่างน้อยปีละ 1 ครั้ง
- มีการอบรมให้พนักงานที่ต้องทำงานเกี่ยวข้องกับสารเคมีทราบถึงวิธีการใช้งานสารเคมีต่างๆ อย่างปลอดภัย รวมถึงแนวทางปฏิบัติเพื่อป้องกันและตรวจสอบการรั่วไหลของสารเคมี

ลงชื่อ..... (นายพรชนนธ์ ฉินทองประเสริฐ) ผู้ช่วยผู้อำนวยการบริหารโครงการ บริษัท กัลป์ ทีดี จำกัด	หน้า 83/202 พฤศจิกายน 2559	ลงชื่อ..... (นางเนตรชนก ต๊ะปิ่นตา) ผู้อำนวยการด้านสิ่งแวดล้อม บริษัท ทีม คอนซัลติ้ง เอนจิเนียริง แอนด์ แมเนจเม้นท์ จำกัด
--	-------------------------------------	---

(4.2)มาตรการติดตามตรวจสอบผลกระทบสิ่งแวดล้อม

(ก) ระยะดำเนินการ

สาธารณสุข

ประชาชน

ดัชนีตรวจวัด

: สถิติการเจ็บป่วยของประชาชนในรัศมี 5 กิโลเมตร
จากที่ตั้งโครงการ

สถานที่ตรวจวัด

: ชุมชนใกล้เคียง

วิธีการรวบรวม

: - ประสานงานกับหน่วยงานสาธารณสุขในพื้นที่หรือหน่วยงานที่เกี่ยวข้องเพื่อตรวจสอบสุขภาพแก่ประชาชนในพื้นที่
- จัดให้มีการสัมภาษณ์ประชาชนในชุมชนที่อยู่อาศัยในรัศมี 5 กิโลเมตร จากที่ตั้งโครงการและชุมชนที่อยู่ในบริเวณที่มีการตรวจวัดคุณภาพสิ่งแวดล้อมของโครงการ ปีละ 1 ครั้ง
- รวบรวมข้อมูลสถานะสุขภาพของประชาชนจากสถานบริการสาธารณสุขในพื้นที่ โดยวิเคราะห์และเปรียบเทียบสถานะสุขภาพของประชาชนก่อนและหลังมีโครงการ

ความถี่

: รวบรวมข้อมูลสถานะสุขภาพของประชาชนจากสถานบริการสาธารณสุขในพื้นที่ปีละ 1 ครั้ง

ค่าใช้จ่ายโดยประมาณ

: รวมอยู่ในงบประมาณประจำปีของโครงการ

พนักงาน

ดัชนีตรวจวัด

: สถิติอุบัติเหตุ การเจ็บป่วย และการบาดเจ็บของพนักงาน ปัญหาสาธารณสุขและสุขภาพพนักงาน

สถานที่ตรวจวัด

: พื้นที่โครงการ

วิธีการรวบรวม

: ตรวจสอบสุขภาพให้กับพนักงานที่ปฏิบัติงานในโครงการ

ความถี่

: จัดทำรายงานสรุปทุกเดือน และตรวจสอบสุขภาพให้กับพนักงานที่ปฏิบัติงาน ปีละ 1 ครั้ง

ค่าใช้จ่ายโดยประมาณ

: รวมอยู่ในงบประมาณประจำปีของโครงการ

อาชีวอนามัยและความปลอดภัย

(ก) ระยะก่อสร้าง

- บันทึกสถิติการเกิดอุบัติเหตุ โดยระบุสาเหตุ ลักษณะการเกิดอุบัติเหตุ ผลต่อสุขภาพ จำนวนผู้ได้รับบาดเจ็บ พร้อมทั้งระบุวิธีการแก้ไขปัญหาและข้อเสนอแนะ
- บันทึกการประชุมคณะกรรมการด้านความปลอดภัย อาชีวอนามัย และสภาพแวดล้อมในการทำงาน

ลงชื่อ..... (นายพรชนนธ์ ฉินทองประเสริฐ) ผู้ช่วยผู้อำนวยการบริหารโครงการ บริษัท กัลป์ พีด จำกัด	หน้า 84/202 พฤศจิกายน 2559	ลงชื่อ..... (นางเนตรชนก ต๊ะบิณฑ) ผู้อำนวยการด้านสิ่งแวดล้อม บริษัท ทิม คอนซัลติ้ง เอนจิเนียริง แอนด์ แมเนจเม้นท์ จำกัด
---	-------------------------------------	---

(ข) ระยะดำเนินการ

- บันทึกสถิติการเกิดอุบัติเหตุ โดยระบุสาเหตุ ลักษณะการเกิดอุบัติเหตุ ผลต่อสุขภาพ จำนวนผู้ได้รับบาดเจ็บ พร้อมทั้งระบุวิธีการแก้ไขปัญหาและข้อเสนอแนะ
- บันทึกการประชุมคณะกรรมการด้านความปลอดภัย อาชีวอนามัย และสภาพแวดล้อมในการทำงาน
- กำหนดให้มีมาตรการบันทึกสถิติอุบัติเหตุ สาเหตุ ความสูญเสีย การแก้ไข และวิธีการป้องกันไม่ให้เกิดซ้ำ
- ประเมินผลการซ่อมแผนฉุกเฉิน เพื่อนำไปปรับแผนและทักษะการปฏิบัติงานของพนักงาน
- กำหนดให้มีมาตรการในการจัดทำผังแสดงเส้นเสียง (Noise Mapping/Noise Contour Map) เพื่อใช้กำหนดพื้นที่ที่มีเสียงดัง ในปีแรกของการดำเนินการ และดำเนินการต่อเนื่องทุก 3 ปี
- กำหนดให้มีมาตรการในการตรวจวัดเสียง ความร้อน แสงสว่างในที่ทำงาน และสุขภาพของพนักงาน สม่าเสมอ ดังนี้

เสียงในสถานที่ทำงาน

ดัชนีตรวจวัด : ระดับเสียง เฉลี่ย 8 ชั่วโมง (Leq 8 hrs)

สถานที่ตรวจวัด : บริเวณพื้นที่ที่มีเสียงดัง เช่น

- บริเวณ Cooling Tower
- บริเวณ Gas Compressor
- บริเวณ Boiler Feed Pump
- บริเวณ Gas Turbine
- บริเวณ Steam Turbine

วิธีการวิเคราะห์ : Integrated Sound Level Measurement หรือใช้วิธีการที่กำหนด และ/หรือ เห็นชอบโดยหน่วยงานราชการที่เกี่ยวข้อง

ความถี่ : ปีละ 4 ครั้ง

ค่าใช้จ่ายโดยประมาณ : 10,000 บาท

ดัชนีตรวจวัด : จัดทำแผนผังแสดงเส้นเสียง (Noise Mapping/Noise Contour) เพื่อใช้กำหนดพื้นที่ที่มีเสียงดัง

สถานที่ตรวจวัด : บริเวณกระบวนการผลิตไฟฟ้าที่มีเสียงดัง

วิธีการวิเคราะห์ : Integrated Sound Level หรือใช้วิธีการที่กำหนด และ/หรือ เห็นชอบโดยหน่วยงานราชการที่เกี่ยวข้อง

ความถี่ : ในปีแรกของการดำเนินการ และดำเนินการต่อเนื่องทุก 3 ปี

ค่าใช้จ่ายโดยประมาณ : 100,000 บาท

ลงชื่อ..... (นายพรชนนธ์ ฉินทองประเสริฐ) ผู้ช่วยผู้อำนวยการบริหารโครงการ บริษัท กัลฟ์ พีดี จำกัด	หน้า 85/202 พฤศจิกายน 2559	ลงชื่อ..... (นางเนตรชนก ต๊ะปินตา) ผู้อำนวยการด้านสิ่งแวดล้อม บริษัท ทิม คอนซัลติง เอนจิเนียริง แอนด์ แมเนจเม้นท์ จำกัด
--	-------------------------------------	---

ความร้อน

กำหนดให้มีการตรวจวัดความร้อน (WBGT) ภายในพื้นที่โครงการ พร้อมทั้งแนบแผนผังแสดงตำแหน่งจุดตรวจวัดด้วย

ดัชนีตรวจวัด : อุณหภูมิเวทบัลด์์โกลบ (Wet Bulb Globe Temperature: WBGT)

สถานที่ตรวจวัด : - บริเวณ Condenser Exhaust Unit
- บริเวณท่อลำเลียงไอน้ำ
- บริเวณ Steam Turbine
- บริเวณ Gas Turbine

วิธีการวิเคราะห์ : WBGT Method หรือใช้วิธีการที่กำหนด และ/หรือ เห็นชอบโดยหน่วยงานราชการที่เกี่ยวข้อง

ความถี่ : ปีละ 4 ครั้ง

ค่าใช้จ่ายโดยประมาณ : 5,000 บาท

แสงสว่าง

ดัชนีตรวจวัด : ระดับความเข้มของแสง

สถานที่ตรวจวัด : - Electrical and Control Building
- Administration Building
- Workshop

วิธีการวิเคราะห์ : Lux Meter หรือใช้วิธีการที่กำหนด และ/หรือ เห็นชอบโดยหน่วยงานราชการที่เกี่ยวข้อง

ความถี่ : ปีละ 4 ครั้ง

ค่าใช้จ่ายโดยประมาณ : 10,000 บาท

สุขภาพ

การตรวจสุขภาพทั่วไป สำหรับพนักงานใหม่

ดัชนีตรวจวัด : - ตรวจร่างกายโดยแพทย์
- เอ็กซเรย์ปอด
- ตรวจเลือด : ความสมบูรณ์ของเม็ดเลือด หมู่เลือด ภูมิคุ้มกันตับอักเสบบี

ความถี่ : ก่อนเข้าทำงาน ภายในระยะเวลาที่กฎหมายกำหนด

การตรวจสุขภาพทั่วไป สำหรับพนักงานประจำ

ดัชนีตรวจวัด : - เอ็กซเรย์ปอด
- การมองเห็น
- ตรวจสมรรถภาพการได้ยิน
- ตรวจร่างกายโดยแพทย์
- ตรวจสมรรถภาพการทำงานของปอด

ลงชื่อ..... (นายพรชนนธ์ ฉินทองประเสริฐ) ผู้ช่วยผู้อำนวยการบริหารโครงการ บริษัท กัลป์ ทีวี จำกัด	หน้า 86/202 พฤศจิกายน 2559	ลงชื่อ..... (นางเนตรชนก ต๊ะปิ่นตา) ผู้อำนวยการด้านสิ่งแวดล้อม บริษัท ทีม คอนซัลติ้ง เอนจิเนียริ่ง แอนด์ แมเนจเมนท์ จำกัด
--	-------------------------------------	---

- ตรวจสอบ: ความสมบูรณ์ของเม็ดเลือด หมู่เลือด ภูมิคุ้มกันตัวอักเสบบี

ความถี่ : ปีละ 1 ครั้ง

(5) ระยะเวลาดำเนินการ

(ก) ระยะเวลาก่อสร้าง : ดำเนินการตลอดระยะเวลาก่อสร้าง

(ข) ระยะเวลาดำเนินการ : ดำเนินการตลอดระยะเวลาดำเนินการ

(6) หน่วยงานรับผิดชอบ

(ก) ระยะเวลาก่อสร้าง : บริษัท กัลฟ์ พีดี จำกัด

(ข) ระยะเวลาดำเนินการ : บริษัท กัลฟ์ พีดี จำกัด

(7) การบริหารแผนงาน

(ก) ระยะเวลาก่อสร้าง : บริษัท กัลฟ์ พีดี จำกัด

ควบคุมการปฏิบัติงานของผู้รับเหมาตามมาตรการป้องกันและแก้ไขผลกระทบต่อสิ่งแวดล้อมที่เสนอแนะอย่างเคร่งครัด พร้อมทั้งรายงานผลการดำเนินการตามมาตรการฯ ให้สำนักงานคณะกรรมการกำกับกิจการพลังงาน กรมโรงงานอุตสาหกรรม สำนักงานนโยบายและแผนทรัพยากรธรรมชาติและสิ่งแวดล้อม จังหวัดระยอง และสำนักงานทรัพยากรธรรมชาติและสิ่งแวดล้อมจังหวัดระยอง ทราบทุกๆ 6 เดือน

(ข) ระยะเวลาดำเนินการ : บริษัท กัลฟ์ พีดี จำกัด

ดำเนินงานตามมาตรการป้องกันและแก้ไขผลกระทบต่อสิ่งแวดล้อมที่เสนอแนะอย่างเคร่งครัด พร้อมทั้งรายงานผลการดำเนินการตามมาตรการฯ ให้สำนักงานคณะกรรมการกำกับกิจการพลังงาน กรมโรงงานอุตสาหกรรม สำนักงานนโยบายและแผนทรัพยากรธรรมชาติและสิ่งแวดล้อม จังหวัดระยอง และสำนักงานทรัพยากรธรรมชาติและสิ่งแวดล้อมจังหวัดระยอง ทราบทุกๆ 6 เดือน

(8) งบประมาณ

(ก) ระยะเวลาก่อสร้าง : รวมอยู่ในงบประมาณการก่อสร้างโครงการ

(ข) ระยะเวลาดำเนินการ : รวมอยู่ในงบประมาณการบริหารงานของโครงการ

ลงชื่อ..... (นายพรชนนธ์ ฉินทองประเสริฐ) ผู้ช่วยผู้อำนวยการบริหารโครงการ บริษัท กัลฟ์ พีดี จำกัด	หน้า 87/202 พฤศจิกายน 2559	ลงชื่อ..... (นางเนตรชนก ตะปินตา) ผู้อำนวยการด้านสิ่งแวดล้อม บริษัท ทิม คอนซัลติ้ง เอนจิเนียริง แอนด์ แมเนจเม้นท์ จำกัด
--	-------------------------------------	---

2.12 แผนปฏิบัติการด้านการเกิดอันตรายร้ายแรง

(1) หลักการและเหตุผล

หากเกิดการรั่วไหลของเชื้อเพลิงก๊าซธรรมชาติและน้ำมันดีเซลของโครงการ และเกิดการติดไฟในรูปแบบต่างๆ อาจส่งผลกระทบต่อผู้ปฏิบัติงาน เครื่องจักร และบริเวณใกล้เคียงพื้นที่โครงการ

ดังนั้นโครงการจึงได้กำหนดแผนปฏิบัติการด้านการป้องกันการเกิดอันตรายร้ายแรง เพื่อป้องกันและแก้ไขผลกระทบให้อยู่ในระดับต่ำที่สุด พร้อมทั้งกำหนดมาตรการติดตามตรวจสอบผลกระทบและการปฏิบัติตามมาตรการในแผนปฏิบัติการด้านการเกิดอันตรายร้ายแรง

(2) วัตถุประสงค์

- เพื่อป้องกันและแก้ไขผลกระทบจากการเกิดการรั่วไหล และติดไฟของท่อก๊าซธรรมชาติและท่อน้ำมันดีเซลในพื้นที่โครงการในระยะก่อสร้างและดำเนินการ
- เพื่อติดตามตรวจสอบผลการปฏิบัติงานตามมาตรการในแผนปฏิบัติการฯ และเฝ้าระวังการเกิดอันตรายร้ายแรงต่อผู้ปฏิบัติงาน และทรัพย์สินของโครงการ

(3) พื้นที่ดำเนินการ

บริเวณพื้นที่โครงการ

(4) วิธีดำเนินการ

(4.1) มาตรการป้องกันและแก้ไขผลกระทบสิ่งแวดล้อม

(ก) ระยะก่อสร้าง

- กำหนดให้พื้นที่ที่จะเชื่อมต่อระบบท่อส่งก๊าซธรรมชาติและระบบท่อน้ำมันดีเซลเป็นพื้นที่เฉพาะ ห้ามมีการทำงานที่เกี่ยวข้องกับความร้อนหรือประกายไฟ โดยจัดทำป้ายเตือนอันตรายโดยรอบ ในกรณีที่มีความจำเป็นต้องเข้าไปทำงานในพื้นที่ดังกล่าว จะต้องขออนุญาตก่อนเข้าพื้นที่ทำงาน
- กั้นบริเวณพื้นที่ที่ดำเนินการเชื่อม พร้อมทั้งติดตั้งเครื่องหมายเตือนแสดงเขตหวงห้ามที่อาจเกิดอันตราย พร้อมทั้งจัดให้มีระบบการขออนุญาตเข้าทำงาน (Work Permit)
- ก่อนการก่อสร้างผู้รับเหมาก่อสร้างจะต้องจัดทำ และส่งแผนปฏิบัติการความปลอดภัยและอาชีวอนามัย ให้บริษัท กัลฟ์ พีดี จำกัด ให้ความเห็นชอบและควบคุมให้เป็นไปตามแผนดังกล่าว
- จัดเตรียมอุปกรณ์คุ้มครองความปลอดภัยส่วนบุคคล (Personal Protective Equipment) ให้กับพนักงานทุกคนอย่างเพียงพอและเหมาะสมกับสภาพการทำงาน
- จัดให้มีเจ้าหน้าที่ความปลอดภัย ดูแลและตรวจสอบการทำงาน คอยดูแล และควบคุมให้มีการสวมใส่อุปกรณ์ป้องกันภัยส่วนบุคคลให้เหมาะสมตามความจำเป็นของงานในขณะปฏิบัติงาน
- จัดหาอุปกรณ์ดับเพลิงชนิดเคมี และสามารถเคลื่อนย้ายได้ไว้ในจำนวนที่เหมาะสม และเตรียมไว้ในพื้นที่ที่มีกิจกรรมการก่อสร้างที่อาจก่อให้เกิดอัคคีภัยได้
- จัดให้มีหน่วยปฐมพยาบาลเบื้องต้นและเวชภัณฑ์พื้นฐาน รวมทั้งรถรับส่งในกรณีฉุกเฉิน ตามกฎกระทรวงแรงงาน ว่าด้วยการจัดสวัสดิการในสถานประกอบกิจการ พ.ศ.2548 ในบริเวณพื้นที่ก่อสร้าง

ลงชื่อ..... (นายพรชนนธ์ ฉินทองประเสริฐ) ผู้ช่วยผู้อำนวยการบริหารโครงการ บริษัท กัลฟ์ พีดี จำกัด	หน้า 88/202 พฤศจิกายน 2559	ลงชื่อ..... (นางเนตรชนก ต๊ะปิ่นดา) ผู้อำนวยการด้านสิ่งแวดล้อม บริษัท ทีม คอนซัลติ้ง เอนจิเนียริ่ง แอนด์ แมเนจเมนท์ จำกัด
--	-------------------------------------	---

- พื้นที่ที่อาจจะก่อให้เกิดอันตราย ต้องติดป้ายเตือนให้พนักงานทราบและกำหนดบังคับไม่ใหทำงานในพื้นที่ดังกล่าวเป็นเวลานาน โดยปราศจากเครื่องป้องกันอันตรายส่วนบุคคล
- ติดต่อประสานงานกับโรงพยาบาลที่อยู่ใกล้พื้นที่โครงการ เพื่อรับส่งผู้ป่วยในกรณีฉุกเฉิน

(ข) ระยะดำเนินการ

มาตรการเชิงป้องกันระบบท่อส่งก๊าซธรรมชาติและท่อส่งน้ำมันดีเซลในพื้นที่โครงการ

- กำหนดให้พื้นที่บริเวณสถานีควบคุมความดันและวัดปริมาตรก๊าซธรรมชาติเป็นพื้นที่เฉพาะ ห้ามมีการทำงานที่เกี่ยวข้องกับความร้อนหรือประกายไฟ โดยจัดทำป้ายเตือนอันตรายบริเวณสถานีควบคุมความดันและวัดปริมาตรก๊าซธรรมชาติและบริเวณถังเก็บน้ำมันดีเซล ในกรณีที่มีความจำเป็นต้องเข้าไปในพื้นที่ดังกล่าว จะต้องมีการตรวจสอบและควบคุมอย่างเคร่งครัด พร้อมมีระบบการขออนุญาตที่ถูกต้อง
- บำรุงรักษาระบบท่อส่งก๊าซธรรมชาติ ระบบท่อส่งน้ำมันดีเซล และอุปกรณ์ในการปฏิบัติงานให้มีสภาพพร้อมใช้งานและมีการเผ่าระวัง เพื่อให้เกิดความปลอดภัยอยู่เสมอ
- จัดให้มีการตรวจสอบความหนาของเส้นท่อส่งก๊าซธรรมชาติ และระดับสึกหรอของเส้นท่อย่างสม่ำเสมอ
- สำรวจหารอยรั่วของระบบขนส่งก๊าซธรรมชาติและน้ำมันดีเซลทางท่อ (Leakage Survey) ให้เป็นไปตามมาตรฐานที่เกี่ยวข้อง
- กำหนดเขตอันตรายและมาตรการควบคุมและป้องกัน เพื่อความปลอดภัยโดยเคร่งครัด เช่น เขตห้ามสูบบุหรี่ เขต Hot Work ต้องมีการขออนุญาต เป็นต้น
- จัดให้มีระบบตรวจสอบการรั่วไหลของก๊าซ โดยใช้เครื่องวัดก๊าซเป็นตัวจับการรั่วไหลของก๊าซ ได้แก่ จุดเชื่อมต่อที่อยู่เหนือพื้นดินบริเวณสถานีควบคุมความดันและวัดปริมาณก๊าซ และ Gas Compressor อย่างสม่ำเสมอตามที่กำหนดไว้ในคู่มือความปลอดภัยในการทำงานของโครงการ (Safety Procedure)
- จัดให้มีการติดตั้งป้ายแสดงแนวท่อ พร้อมทั้งแสดงค่าเตือน ทั้งนี้เพื่อป้องกันการกระทำใดๆ ในบริเวณพื้นที่เหนือแนวท่อที่ส่งผลกระทบต่อแนวท่อ และเพื่อให้ผู้ที่เห็นเหตุการณ์ผิดปกติสามารถแจ้งต่อผู้ที่รับผิดชอบได้
- จัดทำและบังคับใช้ระเบียบวิธีการปฏิบัติงาน เพื่อความปลอดภัยในการทำงานเกี่ยวกับท่อส่งก๊าซธรรมชาติ
- จัดให้มีระบบควบคุมการ Shutdown และระบบการทำงานของ Relief Valve ให้สามารถตรวจสอบความผิดปกติของความดันภายในเส้นท่อได้อย่างถูกต้องและรวดเร็ว
- ถังกักเก็บน้ำมันดีเซลจะตั้งอยู่ในบริเวณที่มีคันคอนกรีตล้อมรอบ ซึ่งสามารถรองรับน้ำมันเชื้อเพลิงได้ร้อยละ 100 ของปริมาณความจุของถังใบใหญ่ที่สุดในกรณีที่ถังเก็บแตกหรือรั่วตามกฎกระทรวง เรื่องคลังน้ำมัน พ.ศ.2556 ของกระทรวงพลังงาน

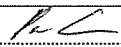
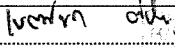
ลงชื่อ.....  (นายพรชนนธ์ จินทองประเสริฐ) ผู้ช่วยผู้อำนวยการบริหารโครงการ บริษัท กัลฟ์ พิต จำกัด	หน้า 89/202 พฤศจิกายน 2559	ลงชื่อ.....  (นางเนตรชนก ต๊ะปิ่นตา) ผู้อำนวยการด้านสิ่งแวดล้อม บริษัท ทีม คอนซัลติ้ง เอนจิเนียริ่ง แอนด์ แมเนจเม้นท์ จำกัด
---	-------------------------------------	--

• บริเวณที่ใช้เป็นสถานีสูบน้ำของรถบรรทุก จะมีลักษณะเป็นพื้นคอนกรีตที่มีคันล้อมรอบ เพื่อให้น้ำฝนที่ไหลชะคราบน้ำมันที่อาจหกหรือรั่วไหลในบริเวณดังกล่าว ไหลลงสู่ท่อรวบรวมน้ำเสียเพื่อส่งไปบำบัดยังบ่อแยกน้ำมัน (Oil Separator) ต่อไป

มาตรการในการควบคุมเฝ้าระวัง

กำหนดให้มีเขตอันตรายขึ้น ผู้ที่เข้าไปในเขตอันตรายจะต้องปฏิบัติตามมาตรการควบคุมและป้องกันเพื่อความปลอดภัยโดยเคร่งครัด อาทิเช่น

• ห้ามสูบบุหรี่
• ห้ามนำไฟแช็ก ไม้ขีดไฟ หรือสิ่งทำให้เกิดประกายไฟ เข้าไปในเขตอันตรายที่ถูกกำหนดเอาไว้

• ห้ามนำหรือเก็บสารที่ช่วยในการเผาไหม้ในเขตอันตราย
• ห้ามนำหรือเก็บสารที่เกิดสารสันดาปได้เองในเขตอันตราย เช่น ฟอสฟอรัส เหล็ก หรือขาว และ Magnesium Alloys เป็นต้น

• งานที่เกี่ยวข้องกับความร้อน (Hot Work) เช่น งานเชื่อม ตัดโลหะ เป็นต้น จะต้องได้รับอนุญาตจากผู้มีอำนาจก่อน

• ต้องมีการวางแผนมาตรการเกี่ยวกับความปลอดภัยก่อนเริ่มปฏิบัติงาน

• ห้ามผู้ที่ไม่มีความรู้ที่เกี่ยวข้องกับการปฏิบัติงานเข้าไปในเขตอันตราย

แผนป้องกันและระงับเหตุฉุกเฉินและอัคคีภัยอันเกิดจากก๊าซธรรมชาติ

1. วัตถุประสงค์

• เพื่อป้องกันการเกิดเพลิงไหม้ เนื่องจากก๊าซธรรมชาติ

• เพื่อให้มีการเตรียมการ และดำเนินการในขณะเกิดเพลิงไหม้อย่างมีประสิทธิภาพ

2. ข้อมูลเบื้องต้นที่ควรทราบ

เพื่อให้เกิดความปลอดภัยในการปฏิบัติงานเกี่ยวกับก๊าซธรรมชาติ เราจะต้องทราบถึงคุณลักษณะต่างๆ ที่ก่อให้เกิดอันตรายจากก๊าซธรรมชาติ และวิธีปฏิบัติโดยทั่วไป ดังนี้

• คุณสมบัติพื้นฐานและคุณสมบัติที่จะก่อให้เกิดอันตรายจากก๊าซธรรมชาติ

- ก๊าซธรรมชาติที่นำมาใช้กับหน่วยผลิตไฟฟ้า เป็นก๊าซมีเทน (Methane) เกือบทั้งหมด ซึ่งเรียกว่า ก๊าซธรรมชาติแห้ง (Dry Gas)

- ก๊าซธรรมชาติมีความหนาแน่นไอ เท่ากับ 0.6 เมื่อเปรียบเทียบกับอากาศโดยน้ำหนัก (อากาศ เท่ากับ 1)

- ก๊าซมีเทนมีลักษณะเป็นไอในอุณหภูมิและความดันบรรยากาศปกติ

- ก๊าซมีเทนเหลวขยายตัวเป็นไอได้หลายเท่าตัวเมื่อเทียบกับก๊าซอื่น

- อัตราส่วนผสมของก๊าซมีเทนกับอากาศ ที่สามารถติดไฟได้เรียกว่า

“Flammable and Explosive Limit” อยู่ระหว่าง 5.0-14.0% (Low to High Limit)

ลงชื่อ..... (นายพรชนนธ์ อินทองประเสริฐ) ผู้ช่วยผู้อำนวยการบริหารโครงการ บริษัท กัลที พิต จำกัด	หน้า 90/202 พฤศจิกายน 2559	ลงชื่อ..... (นางเนตรชนก ต๊ะปิ่นตา) ผู้อำนวยการด้านสิ่งแวดล้อม บริษัท ทิม คอนซัลติ้ง เอนจิเนียริง แอนด์ แมเนจเม้นท์ จำกัด
---	-------------------------------------	---

- อันตรายที่เกิดจากการใช้ก๊าซธรรมชาติ
 - เกิดจากการไหล และระบายออกสู่บรรยากาศ (ก๊าซมีเทน มีอันตรายเมื่อผสมกับอากาศในปริมาณที่พอเหมาะ)
 - ก๊าซธรรมชาติไม่มีสี ไม่เป็นอันตรายต่อร่างกาย แต่ถ้าเข้าไปในกลุ่มก๊าซอาจทำให้หมดสติเนื่องจากขาดอากาศหายใจ
- ข้อควรปฏิบัติในกรณีมีก๊าซรั่วเกิดขึ้น
 - การเข้าใกล้ไฟหรือตำแหน่งที่รั่วของก๊าซจะต้องเข้าทางด้านเหนือลม
 - ให้ทุกคนออกจากบริเวณที่มีกลุ่มก๊าซและก๊าซลอยผ่าน จัดตั้งที่เป็นต้นเหตุที่อาจทำให้ก๊าซติดไฟได้ และให้ปฏิบัติทันที
 - จัดให้มีคนเฝ้าบริเวณก๊าซรั่ว ห้ามคนเข้าใกล้บริเวณก๊าซรั่วในระยะไม่น้อยกว่า 200 ฟุต เว้นแต่ผู้ที่จะต้องเข้าไปปฏิบัติงาน
 - ก๊าซรั่วแต่ไม่ติดไฟ
 - : ปิดวาล์ว (Valve) เพื่อหยุดการไหลของก๊าซ
 - : ใช้น้ำฉีดเป็นฝอยเพื่อลดไอก๊าซ การฉีดให้ฉีดในลักษณะตัดกับทิศทางของก๊าซที่พุ่งออกมา อาจฉีดเพื่อเปลี่ยนทิศทางไปทางที่ปลอดภัย
 - : ถ้าไม่สามารถหยุดการรั่วของก๊าซหรือกลุ่มของก๊าซได้ ต้องทำการควบคุมการลุกไหม้ โดยใช้น้ำปริมาณมากฉีดไปยังส่วนของโลหะที่ร้อน เช่น ท่อ หรือผิวโลหะที่ร้อน เป็นต้น
 - : หลีกเลี่ยงแหล่งที่ทำให้เกิดไฟ
 - ก๊าซรั่วและติดไฟ
 - : ปิดวาล์ว (Valve) เพื่อหยุดการไหลของก๊าซ
 - : ห้ามใช้เครื่องดับเพลิงจนกว่าจะทำการหยุดการรั่วของก๊าซแล้วเสร็จ
 - : ใช้น้ำฉีดพื้นที่ร้อนจัด เช่น คอนกรีต ท่อ ผิวโลหะ และปล่อยให้มีการลุกไหม้ที่ท่อระบาย
 - : ถ้ามีการลุกไหม้ที่วาล์ว ซึ่งเป็นตัวการหยุดการรั่วไหลของก๊าซ ให้ใช้น้ำฉีดเป็นฝอย และให้ผู้ที่เข้าไปทำการปิดวาล์วสวมใส่เสื้อผ้าป้องกันไฟ
 - : ผงเคมีแห้งใช้ได้ผลดีในการดับไฟไหม้ก๊าซที่มีขนาดไม่ใหญ่มาก และให้ฉีดไปยังจุดที่มีก๊าซรั่ว ให้ใช้ CO₂ ในการดับไฟ สำหรับก๊าซที่มีความดันต่ำมากๆ
 - : ถ้าไม่สามารถควบคุมการรั่วไหลของก๊าซได้ ให้ควบคุมไอก๊าซที่พุ่งออกโดยการฉีดน้ำป้องกันอุปกรณ์รอบๆ บริเวณที่มีการรั่วเกิดขึ้น

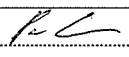
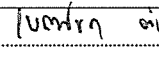
ลงชื่อ.....  (นายพรชนนธ์ จินทองประเสริฐ) ผู้ช่วยผู้อำนวยการบริหารโครงการ บริษัท กัลฟ์ ทีดี จำกัด	หน้า 91/202 พฤศจิกายน 2559	ลงชื่อ.....  (นางเนตรชนก ต๊ะปินตา) ผู้อำนวยการด้านสิ่งแวดล้อม บริษัท ทิม คอนซัลติ้ง เอนจิเนียริง แอนด์ แมเนจเม้นท์ จำกัด
--	-------------------------------------	--

- การป้องกันอันตรายเมื่อเกิดมีการรั่วของก๊าซ
 - : เมื่อทราบว่ามีก๊าซรั่วไหลของก๊าซเกิดขึ้น ให้หยุดอุปกรณ์ไฟฟ้าทุกชนิดที่ไม่ใช่ Explosion Proof Type ในบริเวณที่เกิดการรั่ว
 - : ปิดวาล์วเพื่อหยุดการไหลของก๊าซ
 - : ควบคุมแหล่งที่อาจทำให้เกิดการลุกไหม้ เช่น เปลวไฟ ผิวน้ำมัน ความร้อน ประกายไฟ เป็นต้น
 - : ตรวจสอบวัดอัตราส่วนของก๊าซกับอากาศบริเวณจุดที่รั่ว เพื่อให้ทราบจุดอันตราย และระบายอากาศเพื่อไล่ก๊าซ
 - : ผู้ปฏิบัติงานที่ไม่สวมชุดป้องกันขณะปฏิบัติงาน ควรตรวจสอบเสื้อผ้าด้วยตัวเอง เพราะอาจมีก๊าซซึมติดอยู่กับเสื้อผ้า และระบายออกมาภายหลังการปฏิบัติงานอาจเกิดอันตรายได้
- การตรวจสอบหาตำแหน่งที่อาจเกิดการรั่วไหลของก๊าซ
 - กำหนดจุดที่จะทำการวัดปริมาณก๊าซรั่ว
 - กำหนดหมายเลขลำดับของวาล์วและหน้าแปลนทุกตัวที่จะ

ตรวจสอบ เพื่อจัดทำตารางตรวจสอบ

- จัดทำตารางตรวจสอบ ระยะเวลาในการตรวจสอบ
- ทำการตรวจสอบ โดยใช้เครื่องมือสำหรับการตรวจสอบก๊าซ
- การซ่อมแซมหรือบำรุงรักษาเกี่ยวกับอุปกรณ์หรือท่อที่ก๊าซไหลผ่าน
 - : ปิดกั้นก่อนลงมือปฏิบัติการซ่อมเกี่ยวกับอุปกรณ์ หรือท่อที่มีการไหลผ่าน
 - : ระบายอากาศอย่างเพียงพอในบริเวณที่มีการปฏิบัติงานซ่อม
 - : ตรวจสอบวัดอัตราส่วนของก๊าซกับอากาศก่อนปฏิบัติงาน และขณะปฏิบัติงานซ่อมเป็นระยะๆ
 - : เครื่องมือหรืออุปกรณ์ที่ใช้ในการซ่อมควรเป็น Non-Sparking Type
 - : ควรมีการบำรุงรักษาอย่างดี เช่น การตรวจสอบ Facility ต่างๆ เป็นประจำ และตรวจสอบและวัดความหนาของท่อ ซึ่งอาจเป็นจุดที่ทำให้เกิดการรั่ว เป็นต้น
- จัดให้มีการซ่อมแผนฉุกเฉินประจำปี ทั้งในส่วนของโรงไฟฟ้าเองและการซ่อมแผนฉุกเฉินร่วมกับสวนอุตสาหกรรมปลวกแดง รวมทั้งจัดให้มีการอบรมบุคลากรให้มีทักษะและความชำนาญในการบรรเทาเหตุฉุกเฉินอย่างน้อยปีละ 1 ครั้ง

แผนการเตรียมพร้อมรับภาวะฉุกเฉินกรณีน้ำมันหกรั่วไหล

- ปฏิบัติตามมาตรการด้านการขนถ่ายน้ำมันดีเซลในแผนปฏิบัติการด้านสาธารณสุข อาชีวอนามัยและความปลอดภัย ในระยะดำเนินการ

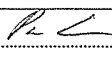
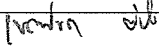
ลงชื่อ.....  (นายพรชนนท์ จินทองประเสริฐ) ผู้ช่วยผู้อำนวยการบริหารโครงการ บริษัท กัลฟ์ ทีดี จำกัด	หน้า 92/202 พฤศจิกายน 2559	ลงชื่อ.....  (นางเนตรชนก ต๊ะปิ่นดา) ผู้อำนวยการด้านสิ่งแวดล้อม บริษัท ทีม คอนซัลติ้ง เอนจิเนียริ่ง แอนด์ แมเนจเม้นท์ จำกัด
---	-------------------------------------	---

(4.2) มาตรการติดตามตรวจสอบผลกระทบสิ่งแวดล้อม

(ก) ระยะดำเนินการ

- ดัชนีตรวจวัด : - ระบบป้องกันการเกิดการรั่วไหลของก๊าซธรรมชาติ และน้ำมันดีเซล
- การปฏิบัติตามแผนฉุกเฉิน
- สถานที่ตรวจวัด : พื้นที่โครงการ
- วิธีการตรวจวัด : - บันทึกการตรวจสอบระบบป้องกันการรั่วไหลของก๊าซธรรมชาติและน้ำมันดีเซล
- ตรวจสอบการปฏิบัติตามแผนฉุกเฉิน
- ความถี่ : ตามที่ระบุในแผนฉุกเฉิน
- ค่าใช้จ่ายโดยประมาณ : รวมอยู่ในงบประมาณการดำเนินการโครงการ

(5) ระยะเวลาดำเนินการ

- (ก) ระยะก่อสร้าง : ดำเนินการตลอดระยะเวลาก่อสร้างโครงการ
- (ข) ระยะดำเนินการ : ดำเนินการตลอดระยะเวลาดำเนินการโครงการ

(6) หน่วยงานรับผิดชอบ

- (ก) ระยะก่อสร้าง : บริษัท กัลฟ์ พีดี จำกัด
- (ข) ระยะดำเนินการ : บริษัท กัลฟ์ พีดี จำกัด

(7) การบริหารแผนงาน

- (ก) ระยะก่อสร้าง : บริษัท กัลฟ์ พีดี จำกัด

ควบคุมการปฏิบัติงานของผู้รับเหมาตามมาตรการป้องกันและแก้ไขผลกระทบสิ่งแวดล้อมที่เสนอแนะอย่างเคร่งครัด พร้อมทั้งรายงานผลการดำเนินการตามมาตรการฯ ให้สำนักงานคณะกรรมการกำกับกิจการพลังงาน กรมโรงงานอุตสาหกรรม สำนักงานนโยบายและแผนทรัพยากรธรรมชาติและสิ่งแวดล้อม จังหวัดระยอง และสำนักงานทรัพยากรธรรมชาติและสิ่งแวดล้อม จังหวัดระยอง ทราบทุกๆ 6 เดือน

(ข) ระยะดำเนินการ

- : บริษัท กัลฟ์ พีดี จำกัด
- ดำเนินงานตามมาตรการป้องกันและแก้ไขผลกระทบสิ่งแวดล้อมที่เสนอแนะอย่างเคร่งครัด พร้อมทั้งรายงานผลการดำเนินการตามมาตรการฯ ให้สำนักงานคณะกรรมการกำกับกิจการพลังงาน กรมโรงงานอุตสาหกรรม สำนักงานนโยบายและแผนทรัพยากรธรรมชาติและสิ่งแวดล้อม จังหวัด

ลงชื่อ..... (นายพรชนนธ์ ฉินทองประเสริฐ) ผู้ช่วยผู้อำนวยการบริหารโครงการ บริษัท กัลฟ์ พีดี จำกัด	หน้า 93/202 พฤศจิกายน 2559	ลงชื่อ..... (นางเนตรชนก ต๊ะปินต) ผู้อำนวยการด้านสิ่งแวดล้อม บริษัท ทิม คอนซัลติ้ง เอ็นจิเนียริ่ง แอนด์ แมเนจเม้นท์ จำกัด
--	-------------------------------------	---

ระยอง และสำนักงานทรัพยากรธรรมชาติและสิ่งแวดล้อมจังหวัดระยอง ทราบทุกๆ 6 เดือน

(8) งบประมาณ

- (ก) ระยะก่อสร้าง : รวมอยู่ในงบประมาณการก่อสร้างโครงการ
(ข) ระยะดำเนินการ : รวมอยู่ในงบประมาณการบริหารงานของโครงการ

2.13 แผนปฏิบัติการด้านพื้นที่สีเขียวและสุนทรียภาพ

(1) หลักการและเหตุผล

กิจกรรมการก่อสร้างก่อให้เกิดมลพิษทางสายตา (Visual Pollution) อย่างหลีกเลี่ยงไม่ได้จากการติดตั้งอุปกรณ์เครื่องจักรต่างๆ อย่างไรก็ตาม พื้นที่โครงการตั้งอยู่ในพื้นที่ของสวนอุตสาหกรรมฯ และไม่พบว่ามีสถานที่ที่มีคุณค่าความงามเป็นพิเศษ ดังนั้นผลกระทบที่เกิดขึ้นจึงอยู่ในระดับต่ำ

อย่างไรก็ตาม มีความจำเป็นต้องกำหนดมาตรการดำเนินการด้านสุนทรียภาพที่ชัดเจน เพื่อลดผลกระทบที่จะเกิดขึ้นที่มีความเป็นไปได้มากที่สุด เพื่อโครงการใช้เป็นแนวทางในการดำเนินงานต่อไป

(2) วัตถุประสงค์

เพื่อลดมลพิษทางสายตา (Visual Pollution) แก่ผู้พบเห็นโดยทั่วไป และลดผลกระทบเนื่องจากการฟุ้งกระจายของฝุ่นละออง

(3) พื้นที่ดำเนินการ

- (ก) ระยะดำเนินการ : พื้นที่โครงการ

(4) วิธีดำเนินการ

(4.1) มาตรการป้องกันและแก้ไขผลกระทบสิ่งแวดล้อม

(ก) ระยะดำเนินการ

- จัดให้มีพื้นที่สีเขียวในบริเวณโครงการ ไม่น้อยกว่าร้อยละ 5.7 ของพื้นที่โครงการ โดยทำการปลูกไม้ยืนต้น ไม้พุ่ม และหญ้า ลักษณะ 3 แถวสลับฟันปลาระหว่างไม้ยืนต้นและไม้พุ่มทรงสูง โดยพิจารณาเลือกพันธุ์ไม้ที่มีความเหมาะสมกับสภาพพื้นที่โครงการ คือ มีทรงพุ่มแคบ ใบร่วงน้อย เช่น โอศอกอินเดีย นนทรี แคนา สุพรรณิภา โดยมีขนาดเส้นผ่านศูนย์กลางไม่น้อยกว่า 5 นิ้ว และมีระยะห่างระหว่างต้นเหมาะสมกับทรงพุ่มเมื่อโตเต็มที่ของชนิดพันธุ์ที่ปลูก ดังแสดงในรูปที่ 11

- บริเวณพื้นที่สีเขียวของโครงการ ต้องมีการปรับสภาพดินให้มีความเหมาะสมในการปลูกต้นไม้

- ในกรณีที่ต้นไม้ตายหรือได้รับความเสียหาย โครงการจะทำการปลูกซ่อมแซมให้เสร็จภายใน 1 เดือน เพื่อรักษาและคงสภาพพื้นที่สีเขียวตามสัดส่วนที่กำหนด

- ดูแลรักษาพื้นที่สีเขียวของโครงการให้อยู่ในสภาพสวยงาม เป็นระเบียบเรียบร้อยอยู่เสมอ โดยติดตั้งหัวจ่ายน้ำอัตโนมัติ ให้ครอบคลุมบริเวณพื้นที่สีเขียว และจัดสรรงบประมาณการดำเนินงานของโครงการ สำหรับดูแลจัดการพื้นที่สีเขียวอย่างเพียงพอทุกปี

ลงชื่อ..... (นายพรชนนธ์ ฉินทองประเสริฐ) ผู้ช่วยผู้อำนวยการบริหารโครงการ บริษัท กัลป์ พีด จำกัด	หน้า 94/202 พฤศจิกายน 2559	ลงชื่อ..... (นางเนตรชนก ต๊ะปิ่นต่า) ผู้อำนวยการด้านสิ่งแวดล้อม บริษัท ทิม คอนซัลติ้ง เอนจิเนียริง แอนด์ แมเนจเม้นท์ จำกัด
---	-------------------------------------	--

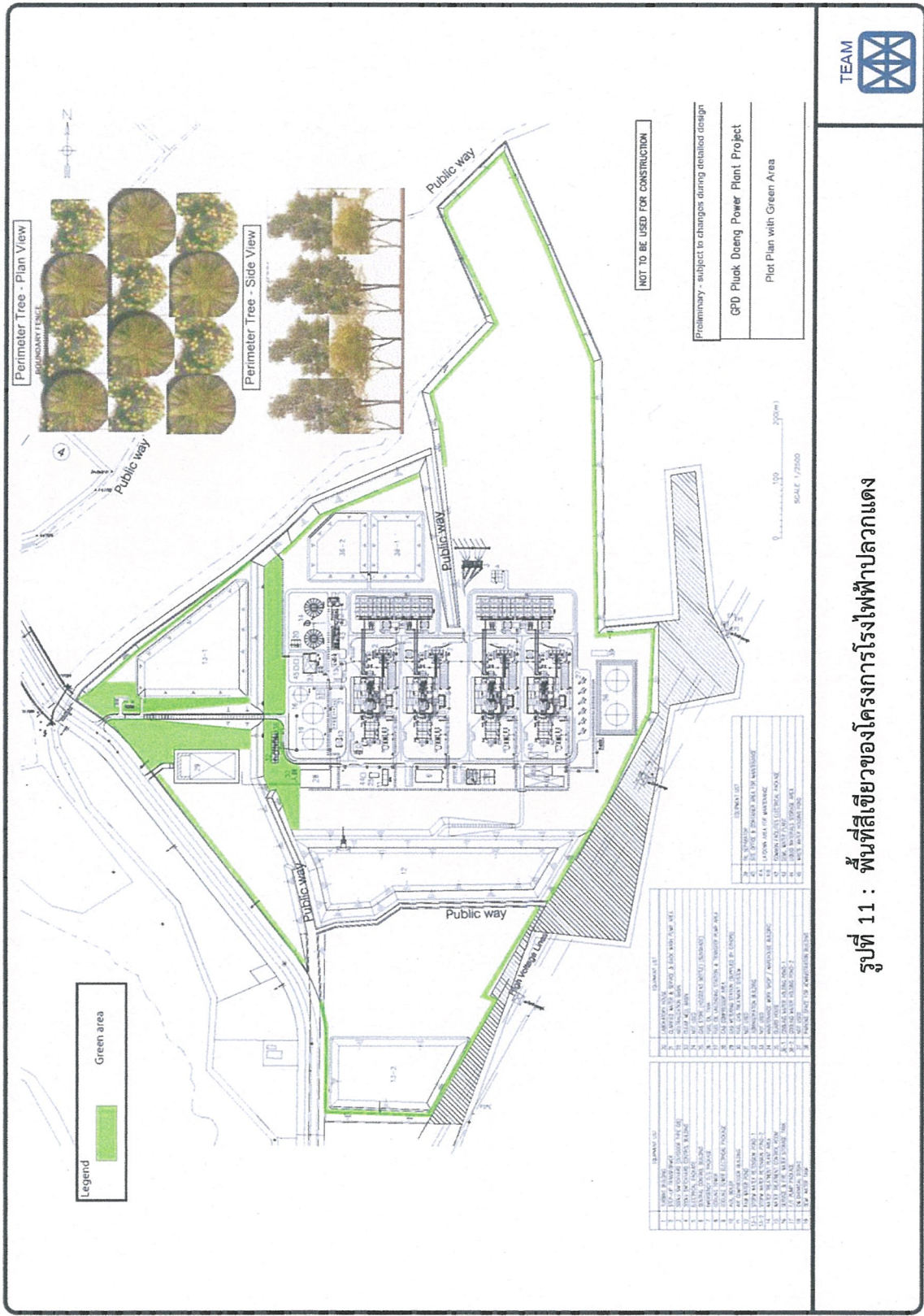

รูปที่ 11 : พื้นที่สีเขียวของโครงการโรงไฟฟ้าลวกแดง

ลงชื่อ..... *P.C.*
 (นายพรชนนธ์ ฉินทองประเสริฐ)
 ผู้ช่วยผู้อำนวยการบริหารโครงการ
 บริษัท กัลที ทีที จำกัด

หน้า 95/202
 พฤศจิกายน 2559

ลงชื่อ..... *พ.ท.ก. น.ค.*
 (นางเนตรชนก ต๊ะปินตา)
 ผู้อำนวยการด้านสิ่งแวดล้อม
 บริษัท ทีม คอนซัลติ้ง เอนจิเนียริ่ง แอนด์ แมเนจเม้นท์ จำกัด



- (5) ระยะเวลาดำเนินการ
(ก) ระยะดำเนินการ : ดำเนินการตลอดระยะเวลาดำเนินการ
- (6) หน่วยงานรับผิดชอบ
(ก) ระยะดำเนินการ : บริษัท กัลฟ์ พีดี จำกัด
- (7) หน่วยงานรับผิดชอบ
(ก) ระยะดำเนินการ : บริษัท กัลฟ์ พีดี จำกัด
ดำเนินงานตามมาตรการป้องกันและแก้ไขผลกระทบสิ่งแวดล้อมที่เสนอแนบอย่างเคร่งครัด พร้อมทั้งรายงานผลการดำเนินการตามมาตรการฯ ให้สำนักงานคณะกรรมการกำกับกิจการพลังงาน กรมโรงงานอุตสาหกรรม สำนักงานนโยบายและแผนทรัพยากรธรรมชาติและสิ่งแวดล้อม จังหวัดระยอง และสำนักงานทรัพยากรธรรมชาติและสิ่งแวดล้อมจังหวัดระยอง ทราบทุกๆ 6 เดือน
- (8) งบประมาณ
(ก) ระยะดำเนินการ : รวมอยู่ในงบประมาณการบริหารงานของโครงการ

2.14 แผนปฏิบัติการด้านติดตามตรวจสอบความร้อนจากโรงไฟฟ้า

(1) หลักการและเหตุผล

ในระยะดำเนินการของโครงการ อาจก่อให้เกิดผลกระทบจากการแพร่กระจายความร้อนที่เกิดขึ้นจากโครงการโรงไฟฟ้าปลวกแดง ซึ่งจากการรวบรวมข้อมูลจาก <http://hpe4.anamai.moph.go.th/hia/measure2.php#> พบว่า โครงการโรงไฟฟ้าราชบุรีได้มีการศึกษาการเปลี่ยนแปลงอุณหภูมิบริเวณโรงไฟฟ้าและพื้นที่บริเวณใกล้เคียง โดยใช้ภาพถ่ายดาวเทียมเปรียบเทียบกับฤดูฝนและฤดูแล้ง พบว่า ในฤดูฝนบริเวณปล่องของโรงไฟฟ้าจะมีอุณหภูมิสูงกว่าในพื้นที่โดยรอบเล็กน้อย ส่วนบริเวณอื่นๆ เช่น พื้นที่เกษตร พื้นที่รอบๆ โรงไฟฟ้าค่าสีที่แสดงยังเป็นอุณหภูมิที่อยู่ในระดับปกติของบรรยากาศทั่วไป ไม่มีลักษณะเป็นการกระจายคลื่นความร้อนจากโรงไฟฟ้า ส่วนฤดูแล้งอุณหภูมิโดยรอบจะสูงขึ้น เนื่องจากการเผาฟางข้าวในที่นาโดยรอบพื้นที่โรงไฟฟ้า ทั้งนี้ ความร้อนหรืออุณหภูมิของอากาศ จึงผันแปรไปตามการใช้ประโยชน์ของพื้นที่บริเวณนั้นๆ เป็นสำคัญ ดังนั้น จากข้อมูลดังกล่าวข้างต้น ผลกระทบที่เกิดขึ้นจากโรงไฟฟ้าปลวกแดงต่อพื้นที่โดยรอบโครงการฯ คาดว่าจะอยู่ในระดับต่ำ อย่างไรก็ตาม เพื่อเป็นการติดตามตรวจสอบและเฝ้าระวังผลกระทบที่อาจเกิดขึ้นจากการดำเนินโครงการ

(2) วัตถุประสงค์

เพื่อตรวจสอบปริมาณการแพร่กระจายความร้อนที่อาจเกิดขึ้นจากการดำเนินการ โดยจะเก็บข้อมูลตั้งแต่ระยะก่อนก่อสร้าง ระยะก่อสร้าง (ก่อนดำเนินการทดสอบเดินเครื่อง) และระยะดำเนินการ

ลงชื่อ..... (นายพรชนนธ์ ฉินทองประเสริฐ) ผู้ช่วยผู้อำนวยการบริหารโครงการ บริษัท กัลฟ์ พีดี จำกัด	หน้า 96/202 พฤศจิกายน 2559	ลงชื่อ..... (นางเนตรชนก ต๊ะปินตา) ผู้อำนวยการด้านสิ่งแวดล้อม บริษัท ทิม คอนซัลติ้ง เอ็นจิเนียริ่ง แอนด์ แมเนจเม้นท์ จำกัด
--	-------------------------------------	--

(3) พื้นที่ดำเนินการ

(ก) ระยะก่อนก่อสร้าง
และระยะก่อสร้าง

: ครอบคลุมพื้นที่ก่อสร้างโครงการ และพื้นที่สถานี
ตรวจวัดคุณภาพอากาศ และอุณหภูมิของโครงการ
(ข) ระยะดำเนินการ : ครอบคลุมพื้นที่โครงการ และพื้นที่สถานีตรวจวัด
คุณภาพอากาศ และอุณหภูมิของโครงการ

(4) วิธีดำเนินการ

(4.1) มาตรการติดตามตรวจสอบผลกระทบสิ่งแวดล้อม

(ก) ระยะก่อนก่อสร้างและระยะก่อสร้าง

ดัชนีตรวจวัด : ภาพถ่ายดาวเทียมโดยแสดงข้อมูลอุณหภูมิ
สถานีตรวจวัด : ครอบคลุมบริเวณพื้นที่ก่อสร้างโครงการ และ
พื้นที่สถานีตรวจวัดคุณภาพอากาศของโครงการฯ

วิธีการตรวจวัด : - ภาพถ่ายดาวเทียม โดยให้สำนักงานพัฒนา
เทคโนโลยีทางอวกาศและภูมิสารสนเทศ
(องค์การมหาชน) หรือ สทอภ. หรือหน่วยงาน/
บริษัทที่สามารถดำเนินการศึกษาและวิเคราะห์
ภาพถ่ายดาวเทียม ได้เป็นผู้ดำเนินการศึกษา
และวิเคราะห์ภาพถ่ายดาวเทียม โดยแสดง
ข้อมูลอุณหภูมิพื้นผิวดาวเทียม

ความถี่ : - จัดทำรายงานสรุปผลการดำเนินงานทุกเดือน
3 ครั้ง ก่อนเริ่มดำเนินการทดสอบเดินเครื่อง
ครอบคลุมทุกฤดูกาลโดย ตรวจวัดช่วงฤดูร้อน
(กลางเดือนกุมภาพันธ์ ถึงประมาณกลางเดือน
พฤษภาคม) ฤดูฝน (กลางเดือนพฤษภาคม ถึง
ประมาณกลางเดือนตุลาคม) และฤดูหนาว
(กลางเดือนตุลาคมถึงประมาณกลางเดือน
กุมภาพันธ์) อ้างอิงจากกรมอุตุนิยมวิทยา
www.tmd.go.th

ค่าใช้จ่ายโดยประมาณ : 90,000 บาท/ครั้ง

(ข) ระยะดำเนินการ

ดัชนีตรวจวัด : ภาพถ่ายดาวเทียมโดยแสดงข้อมูลอุณหภูมิ

สถานีตรวจวัด : ครอบคลุมบริเวณพื้นที่โครงการ และพื้นที่สถานี
ตรวจวัดคุณภาพอากาศของโครงการฯ

วิธีการตรวจวัด : ภาพถ่ายดาวเทียม โดยให้สำนักงานพัฒนา
เทคโนโลยีทางอวกาศและภูมิสารสนเทศ
(องค์การมหาชน) หรือ สทอภ. หรือหน่วยงาน/

ลงชื่อ..... (นายพรชนนธ์ ฉิมทองประเสริฐ) ผู้ช่วยผู้อำนวยการบริหารโครงการ บริษัท กัลฟ์ ทีดี จำกัด	หน้า 97/202 พฤศจิกายน 2559	ลงชื่อ..... (นางเบตรชนก ต๊ะปิ่นตา) ผู้อำนวยการด้านสิ่งแวดล้อม/ บริษัท ทีม คอนซัลติ้ง เอนจิเนียริ่ง แอนด์ แมเนจเม้นท์ จำกัด
--	-------------------------------------	---

บริษัทที่สามารถดำเนินการศึกษาและวิเคราะห์ภาพถ่ายดาวเทียม ได้เป็นผู้ดำเนินการศึกษาและวิเคราะห์ภาพถ่ายดาวเทียม โดยแสดงข้อมูลอุณหภูมิมิพื้นผิวดาวเทียม

ความถี่ : ตรวจวัดช่วงฤดูร้อน (กลางเดือนกุมภาพันธ์ ถึงประมาณกลางเดือนพฤษภาคม) ฤดูฝน (กลางเดือนพฤษภาคม ถึงประมาณกลางเดือนตุลาคม) และฤดูหนาว (กลางเดือนตุลาคมถึงประมาณกลางเดือนกุมภาพันธ์) ภายใน 1 ปีแรกของการดำเนินการ จากนั้นตรวจวัดทุกช่วงฤดู ทุกๆ 3 ปีตลอดอายุโครงการฯ อ้างอิงจากกรมอุตุนิยมวิทยา www.tmd.go.th

ค่าใช้จ่ายโดยประมาณ : 90,000 บาท/ครั้ง

(5) ระยะเวลาดำเนินการ

(ก) ระยะก่อนก่อสร้าง
และระยะก่อสร้าง

: ดำเนินการตลอดระยะเวลาก่อสร้าง

(ข) ระยะดำเนินการ

: ดำเนินการตลอดระยะเวลาดำเนินการ

(6) หน่วยงานรับผิดชอบ

(ก) ระยะก่อนก่อสร้าง
และระยะก่อสร้าง

: บริษัท กัลฟ์ พีดี จำกัด

(ข) ระยะดำเนินการ



: บริษัท กัลฟ์ พีดี จำกัด

(7) การบริหารแผนงาน

(ก) ระยะก่อนก่อสร้าง
และระยะก่อสร้าง

: บริษัท กัลฟ์ พีดี จำกัด

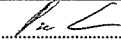
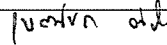
ควบคุมการปฏิบัติงานของผู้รับเหมาตามมาตรการป้องกันและแก้ไขผลกระทบต่อสิ่งแวดล้อมที่เสนอแนะอย่างเคร่งครัด พร้อมทั้งรายงานผลการดำเนินการตามมาตรการฯ ให้สำนักงานคณะกรรมการกำกับกิจการพลังงาน กรมโรงงานอุตสาหกรรม สำนักงานนโยบายและแผนทรัพยากรธรรมชาติและสิ่งแวดล้อม จังหวัดระยอง และสำนักงานทรัพยากรธรรมชาติและสิ่งแวดล้อมจังหวัดระยอง ทราบทุกๆ 6 เดือน

ลงชื่อ.....  (นายพรชนนธ์ จินทองประเสริฐ) ผู้ช่วยผู้อำนวยการบริหารโครงการ บริษัท กัลฟ์ พีดี จำกัด	หน้า 98/202 พฤศจิกายน 2559	ลงชื่อ.....  (นางเนตรชนก ต๊ะปิ่นตอก) ผู้อำนวยการด้านสิ่งแวดล้อม บริษัท ทิม คอนซัลติ้ง เอนจิเนียริง แอนด์ แมเนจเม้นท์ จำกัด	
---	-------------------------------------	---	---

(ข) ระยะเวลาดำเนินการ : บริษัท กัลฟ์ พีดี จำกัด
ดำเนินงานตามมาตรการป้องกันและแก้ไขผลกระทบสิ่งแวดล้อมที่เสนอแนะอย่างเคร่งครัด พร้อมทั้งรายงานผลการดำเนินการตามมาตรการฯ ให้สำนักงานคณะกรรมการกำกับกิจการพลังงาน กรมโรงงานอุตสาหกรรม สำนักงานนโยบายและแผนทรัพยากรธรรมชาติและสิ่งแวดล้อม จังหวัดระยอง และสำนักงานทรัพยากรธรรมชาติและสิ่งแวดล้อมจังหวัดระยอง ทราบทุกๆ 6 เดือน

(8) งบประมาณ

(ก) ระยะก่อสร้าง : รวมอยู่ในงบประมาณการก่อสร้างโครงการ
(ข) ระยะเวลาดำเนินการ : รวมอยู่ในงบประมาณการบริหารงานของโครงการ

2.15 แผนปฏิบัติการด้านติดตามตรวจสอบค่าความเป็นกรด-ด่างของน้ำฝน และการตกสะสมของกรดในดิน

(1) หลักการและเหตุผล

เนื่องจากโครงการตั้งอยู่ในสวนอุตสาหกรรมปลวกแดง ซึ่งบริเวณใกล้เคียงมีโรงงานอุตสาหกรรมที่มีการปล่อยมลสารทางอากาศอยู่แล้ว เช่น ก๊าซซัลเฟอร์ไดออกไซด์ ก๊าซไนโตรเจนไดออกไซด์ เป็นต้น ดังนั้น เพื่อเป็นการเฝ้าระวังการเปลี่ยนแปลงค่าความเป็นกรด-ด่างของน้ำฝนในพื้นที่ และการตกสะสมของกรดในดิน โครงการจึงกำหนดให้มีมาตรการติดตามตรวจสอบผลกระทบสิ่งแวดล้อมในเรื่องดังกล่าว

(2) วัตถุประสงค์

เพื่อเฝ้าระวังการเปลี่ยนแปลงค่าความเป็นกรด-ด่างของน้ำฝนในพื้นที่ และการตกสะสมของกรดในดิน โดยจะเก็บข้อมูลตั้งแต่ระยะก่อนก่อสร้าง ระยะก่อสร้าง (ก่อนดำเนินการทดสอบเดินเครื่อง) และระยะดำเนินการ

(3) พื้นที่ดำเนินการ

ตรวจวัดค่าความเป็นกรด-ด่างของน้ำฝน

(ก) ระยะก่อนก่อสร้าง : - พื้นที่ก่อสร้างโครงการ
(ข) ระยะก่อสร้าง : - พื้นที่ก่อสร้างโครงการ
(ค) ระยะเวลาดำเนินการ : - พื้นที่โครงการ

การตกสะสมของกรดในดิน

(ก) ระยะก่อนก่อสร้าง : - พื้นที่ก่อสร้างโครงการ
- พื้นที่เกษตรกรรมบริเวณใกล้เคียงสองฟากด้านทิศตะวันตกเฉียงเหนือของโครงการ

ลงชื่อ..... (นายพรชนนธ์ จันทองประเสริฐ) ผู้ช่วยผู้อำนวยการบริหารโครงการ บริษัท กัลฟ์ พีดี จำกัด	หน้า 99/202 พฤศจิกายน 2559	ลงชื่อ..... (นางเนตรชนก ตะปินตา) ผู้อำนวยการด้านสิ่งแวดล้อม บริษัท ทิม คอนซัลติ้ง เอนจิเนียริง แอนด์ แมเนจเม้นท์ จำกัด
--	-------------------------------------	---

- (ข) ระยะก่อสร้าง : - พื้นที่ก่อสร้างโครงการ
- พื้นที่เกษตรกรรมบริเวณใกล้เขาสองพี่น้อง
ด้านทิศตะวันตกเฉียงเหนือของโครงการ
- (ค) ระยะดำเนินการ : - พื้นที่โครงการ
- พื้นที่เกษตรกรรมบริเวณใกล้เขาสองพี่น้อง
ด้านทิศตะวันตกเฉียงเหนือของโครงการ

(4) วิธีดำเนินการ

(4.1) มาตรการติดตามตรวจสอบผลกระทบต่อสิ่งแวดล้อม

(ก) ระยะก่อนก่อสร้าง

การตรวจวัดค่าความเป็นกรด-ด่างของน้ำฝน

- ดัชนีตรวจวัด : ความเป็นกรด-ด่าง (pH) ของน้ำฝน
- สถานีตรวจวัด : พื้นที่โครงการ
- วิธีการตรวจวัด : ตรวจวัดด้วยเครื่องวัดค่ากรด-ด่าง (pH Meter) ของโครงการ ด้วยวิธีการตามทีระบุใน Standard Methods for the Examination of Water and Wastewater และกำหนดให้มีการสอบเทียบเครื่องมือวัด (Calibrate) เครื่องวัดค่ากรด-ด่าง (pH Meter) ของโครงการโดยหน่วยงานที่ขึ้นทะเบียนกับหน่วยงานราชการ เป็นประจำ อย่างน้อยปีละ 1 ครั้ง และแนบรายละเอียดการสอบเทียบเครื่องมือวัด (Calibrate) ในรายงานติดตามตรวจสอบผลกระทบทุกครั้งที่มีการสอบเทียบ
- ความถี่ : ปีละ 2 ครั้ง ในฤดูฝนก่อนการก่อสร้าง (ช่วงเดือน พฤษภาคม และกันยายน)

การตกสะสมของกรดในดิน

ดินที่ระดับความลึก 0-10 เซนติเมตร

- ดัชนีตรวจวัด : • ค่าความเป็นกรดเป็นด่างของดิน
• อนุมูลซัลเฟตในดิน
• อนุมูลไนเตรทในดิน
• ปริมาณอินทรีย์วัตถุในดิน (Organic Matter)
• ค่าการนำไฟฟ้า (Electric Conductivity: EC)
- สถานีตรวจวัด : • พื้นที่โครงการ
• พื้นที่เกษตรกรรมบริเวณใกล้เขาสองพี่น้อง
ด้านทิศตะวันตกเฉียงเหนือของโครงการ
- วิธีการตรวจวัด : • Electrometric method

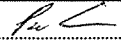
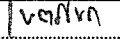
ลงชื่อ.....  (นายพรชนนธ์ ฉินทองประเสริฐ) ผู้ช่วยผู้อำนวยการบริหารโครงการ บริษัท กัลฟ์ พีดี จำกัด	หน้า 100/202 พฤศจิกายน 2559	ลงชื่อ.....  (นางเนตรชนก ติะปินดา) ผู้อำนวยการด้านสิ่งแวดล้อม บริษัท ทิม คอนซัลติ้ง เอ็นจิเนียริง แอนด์ แมเนจเม้นท์ จำกัด
---	--------------------------------------	--

- Leachate Extraction, Turbidimetric Method
- Distillation and titrimetric Method
- Walkley-black Method
- 1:5 Soil/Water Extract

หรือวิธีการที่หน่วยงานราชการกำหนด

ความถี่ : ปีละ 2 ครั้ง ช่วงเวลาเดียวกับการเก็บตัวอย่างน้ำฝน

(ข) ระยะก่อสร้าง

การตรวจวัดค่าความเป็นกรด-ด่างของน้ำฝน

ดัชนีตรวจวัด : ความเป็นกรด-ด่าง (pH) ของน้ำฝน
 สถานีตรวจวัด : พื้นที่โครงการ
 วิธีการตรวจวัด : ตรวจวัดด้วยเครื่องวัดค่ากรด-ด่าง (pH Meter) ของโครงการ ด้วยวิธีการตามที่ระบุใน Standard Methods for the Examination of Water and Wastewater และกำหนดให้มีการสอบเทียบเครื่องมือวัด (Calibrate) เครื่องวัดค่ากรด-ด่าง (pH Meter) ของโครงการโดยหน่วยงานที่ขึ้นทะเบียนกับหน่วยงานราชการ เป็นประจำ อย่างน้อยปีละ 1 ครั้ง และแนบรายละเอียดการสอบเทียบเครื่องมือวัด (Calibrate) ในรายงานติดตามตรวจสอบผลกระทบทุกครั้งที่มีการสอบเทียบ

ความถี่ : ปีละ 2 ครั้ง ในฤดูฝน (ช่วงเดือนพฤษภาคม และกันยายน)

การตกสะสมของกรดในดิน

ดินที่ระดับความลึก 0-10 เซนติเมตร

ดัชนีตรวจวัด : • ค่าความเป็นกรดเป็นด่างของดิน
 • อนุมูลซัลเฟตในดิน
 • อนุมูลไนเตรทในดิน
 • ปริมาณอินทรีย์วัตถุในดิน (Organic Matter)
 • ค่าการนำไฟฟ้า (Electric Conductivity: EC)
 สถานีตรวจวัด : • พื้นที่โครงการ
 • พื้นที่เกษตรกรรมบริเวณใกล้เขาสองพี่น้อง
 ด้านทิศตะวันตกเฉียงเหนือของโครงการ
 วิธีการตรวจวัด : • Electrometric method

ลงชื่อ..... (นายพรชนนธ์ จันทองประเสริฐ) ผู้ช่วยผู้อำนวยการบริหารโครงการ บริษัท กัลป์ พีดี จำกัด	หน้า 101/202 พฤศจิกายน 2559	ลงชื่อ..... (นางเนตรชนก ต๊ะปิ่นตา) ผู้อำนวยการด้านสิ่งแวดล้อม บริษัท ทีม คอนซัลติ้ง เอนจิเนียริ่ง แอนด์ แมเนจเม้นท์ จำกัด
--	--------------------------------------	--

- Leachate Extraction, Turbidimetric Method
- Distillation and titrimetric Method
- Walkley-black Method
- 1:5 Soil/Water Extract

หรือวิธีการที่หน่วยงานราชการกำหนด

ความถี่ : ปีละ 2 ครั้ง ช่วงเวลาเดียวกับการเก็บตัวอย่างน้ำฝน

(ค) ระยะเวลาดำเนินการ

การตรวจวัดค่าความเป็นกรด-ด่างของน้ำฝน

- ดัชนีตรวจวัด : ความเป็นกรด-ด่าง (pH) ในน้ำฝน
- สถานีตรวจวัด : พื้นที่โครงการ
- วิธีการตรวจวัด : ตรวจวัดด้วยเครื่องวัดค่ากรด-ด่าง (pH Meter) ของโครงการ ด้วยวิธีการตามที่ระบุใน Standard Methods for the Examination of Water and Wastewater และกำหนดให้มีการสอบเทียบเครื่องมือวัด (Calibrate) เครื่องวัดค่ากรด-ด่าง (pH Meter) ของโครงการโดยหน่วยงานที่ขึ้นทะเบียนกับหน่วยงานราชการ เป็นประจำ อย่างน้อยปีละ 1 ครั้ง และแนบรายละเอียดการสอบเทียบเครื่องมือวัด (Calibrate) ในรายงานติดตามตรวจสอบผลกระทบทุกครั้งที่มีการสอบเทียบ
- ความถี่ : ปีละ 2 ครั้ง ในฤดูฝน (ช่วงเดือนพฤษภาคม และกันยายน)

การตกสะสมของกรดในดิน

ดินที่ระดับความลึก 0-10 เซนติเมตร

- ดัชนีตรวจวัด : • ค่าความเป็นกรดเป็นด่างของดิน
- อนุมูลซัลเฟตในดิน
- อนุมูลไนเตรทในดิน
- ปริมาณอินทรีย์วัตถุในดิน (Organic Matter: OM)
- ค่าการนำไฟฟ้า (Electric Conductivity: EC)
- สถานีตรวจวัด : • พื้นที่โครงการ
- พื้นที่เกษตรกรรมบริเวณใกล้เขาสองพี่น้อง
- ด้านทิศตะวันตกเฉียงเหนือของโครงการ
- วิธีการตรวจวัด : • Electrometric method

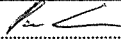
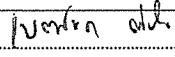
ลงชื่อ.....  (นายพรชนนธ์ อินทองประเสริฐ) ผู้ช่วยผู้อำนวยการบริหารโครงการ บริษัท กัลฟ์ พีดี จำกัด	หน้า 102/202 พฤศจิกายน 2559	ลงชื่อ.....  (นางเนตรชนก ติงปีนตา) ผู้อำนวยการด้านสิ่งแวดล้อม บริษัท ทิม คอนซัลติ้ง เอนจิเนียริง แอนด์ แมเนจเม้นท์ จำกัด
--	--------------------------------------	--

- Leachate Extraction, Turbidimetric Method
- Distillation and titrimetric Method
- Wallkey-black Method
- 1:5 Soil/Water Extract

หรือวิธีการที่หน่วยงานราชการกำหนด

ความถี่

: ปีละ 2 ครั้ง ช่วงเวลาเดียวกับการเก็บตัวอย่างน้ำฝน

(5) ระยะเวลาดำเนินการ

(ก) ระยะก่อนก่อสร้าง

: ดำเนินการก่อนการก่อสร้าง

(ข) ระยะก่อสร้าง

: ดำเนินการตลอดระยะเวลาก่อสร้าง

(ค) ระยะดำเนินการ

: ดำเนินการตลอดระยะเวลาดำเนินการ

(6) หน่วยงานรับผิดชอบ

(ก) ระยะก่อนก่อสร้าง

: บริษัท กัลฟ์ พีดี จำกัด

(ข) ระยะก่อสร้าง

: บริษัท กัลฟ์ พีดี จำกัด

(ค) ระยะดำเนินการ

: บริษัท กัลฟ์ พีดี จำกัด

(7) การบริหารแผนงาน

(ก) ระยะก่อนก่อสร้าง

: บริษัท กัลฟ์ พีดี จำกัด

ควบคุมการปฏิบัติงานของผู้รับเหมาตามมาตรการป้องกันและแก้ไขผลกระทบสิ่งแวดล้อมที่เสนอแนะอย่างเคร่งครัด พร้อมทั้งรายงานผลการดำเนินการตามมาตรการฯ ให้สำนักงานคณะกรรมการกำกับกิจการพลังงาน กรมโรงงานอุตสาหกรรม สำนักงานนโยบายและแผนทรัพยากรธรรมชาติและสิ่งแวดล้อม จังหวัดระยอง และสำนักงานทรัพยากรธรรมชาติและสิ่งแวดล้อมจังหวัดระยอง ทราบก่อนก่อสร้าง

(ข) ระยะก่อสร้าง

: บริษัท กัลฟ์ พีดี จำกัด

ควบคุมการปฏิบัติงานของผู้รับเหมาตามมาตรการป้องกันและแก้ไขผลกระทบสิ่งแวดล้อมที่เสนอแนะอย่างเคร่งครัด พร้อมทั้งรายงานผลการดำเนินการตามมาตรการฯ ให้สำนักงานคณะกรรมการกำกับกิจการพลังงาน กรมโรงงานอุตสาหกรรม สำนักงานนโยบายและแผนทรัพยากรธรรมชาติและสิ่งแวดล้อม จังหวัด

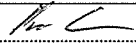
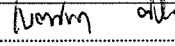
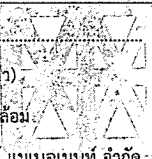
ลงชื่อ.....  (นายพรชนนท์ ฉันทองประเสริฐ) ผู้ช่วยผู้อำนวยการบริหารโครงการ บริษัท กัลฟ์ พีดี จำกัด	หน้า 103/202 พฤศจิกายน 2559	ลงชื่อ.....  (นางเนตรชนก ตะปินตา) ผู้อำนวยการด้านสิ่งแวดล้อม บริษัท ทีม คอนซัลติ้ง เอนจิเนียริ่ง แอนด์ แมเนจเมนท์ จำกัด	
---	--------------------------------------	--	---

(ค) ระยะดำเนินการ

ระยอง และสำนักงานทรัพยากรธรรมชาติและสิ่งแวดล้อมจังหวัดระยอง ทราบทุกๆ 6 เดือน

: บริษัท กัลฟ์ พีดี จำกัด

ดำเนินงานตามมาตรการป้องกันและแก้ไขผลกระทบสิ่งแวดล้อมที่เสนอแนะอย่างเคร่งครัด พร้อมทั้งรายงานผลการดำเนินการตามมาตรการฯ ให้สำนักงานคณะกรรมการกำกับกิจการพลังงาน กรมโรงงานอุตสาหกรรม สำนักงานนโยบายและแผนทรัพยากรธรรมชาติและสิ่งแวดล้อม จังหวัดระยอง และสำนักงานทรัพยากรธรรมชาติและสิ่งแวดล้อมจังหวัดระยอง ทราบทุกๆ 6 เดือน

(8) งบประมาณ

(ก) ระยะก่อนก่อสร้าง

: รวมอยู่ในงบประมาณการก่อสร้างโครงการ

(ข) ระยะก่อสร้าง

: รวมอยู่ในงบประมาณการก่อสร้างโครงการ

(ค) ระยะดำเนินการ

: รวมอยู่ในงบประมาณการบริหารงานของโครงการ

3. สรุปแผนปฏิบัติการป้องกันและแก้ไขผลกระทบสิ่งแวดล้อม และมาตรการติดตามตรวจสอบผลกระทบสิ่งแวดล้อม

สำหรับแผนปฏิบัติการป้องกันและแก้ไขผลกระทบสิ่งแวดล้อม ประกอบด้วย มาตรการทั่วไป ดังตารางที่ 3 มาตรการในระยะก่อนก่อสร้าง ระยะก่อสร้าง สรุปได้ดังตารางที่ 4 มาตรการในระยะดำเนินการ สามารถสรุปได้ดังตารางที่ 5 และแผนปฏิบัติการติดตามตรวจสอบผลกระทบสิ่งแวดล้อม ในระยะก่อนก่อสร้าง และระยะก่อสร้าง สรุปดังตารางที่ 6 และแผนปฏิบัติการติดตามตรวจสอบผลกระทบสิ่งแวดล้อม ในระยะดำเนินการ สามารถสรุปได้ดังตารางที่ 7

ลงชื่อ..... (นายพรชนนธ์ ฉินทองประเสริฐ) ผู้ช่วยผู้อำนวยการบริหารโครงการ บริษัท กัลฟ์ พีดี จำกัด	หน้า 104/202 พฤศจิกายน 2559	ลงชื่อ..... (นางเนตรชนก ต๊ะปิ่นดา) ผู้อำนวยการด้านสิ่งแวดล้อม บริษัท ทิม คอนซัลติ้ง เอนจิเนียริง แอนด์ แมเนจเม้นท์ จำกัด
--	--------------------------------------	---

ตารางที่ 3

ตารางสรุปมาตรการทั่วไป โครงการโรงไฟฟ้าปลวกแดง ของบริษัท กัลฟ์ พิตี จำกัด
ตั้งอยู่ที่สวนอุตสาหกรรมปลวกแดง ตำบลบางยางพร อำเภอปลวกแดง จังหวัดระยอง

องค์ประกอบด้านสิ่งแวดล้อม	มาตรการป้องกันและแก้ไขผลกระทบสิ่งแวดล้อม	สถานที่ดำเนินการ	ระยะเวลา	ผู้รับผิดชอบ
1. มาตรการทั่วไป	<p>ปฏิบัติตามมาตรการป้องกันและแก้ไขผลกระทบสิ่งแวดล้อม และมาตรการติดตามตรวจสอบผลกระทบสิ่งแวดล้อมในรูปแบบปฏิบัติการด้านสิ่งแวดล้อม ตามที่เสนอในรายงานการวิเคราะห์ผลกระทบสิ่งแวดล้อมโครงการโรงไฟฟ้าปลวกแดง ตั้งอยู่ในพื้นที่สวนอุตสาหกรรมปลวกแดง ตำบลบางยางพร อำเภอปลวกแดง จังหวัดระยอง และใช้เป็นแนวทางในการกำกับ ควบคุม ติดตามตรวจสอบของหน่วยงาน ประชาชนและองค์กรที่เกี่ยวข้อง</p> <ul style="list-style-type: none"> ให้บริษัท กัลฟ์ พิตี จำกัด นำรายละเอียดมาตรการในแผนปฏิบัติการด้านสิ่งแวดล้อมไปกำหนดเป็นเงื่อนไขในสัญญาจ้างบริษัทผู้รับจ้าง และให้ถือปฏิบัติโดยเคร่งครัดเพื่อให้เกิดประสิทธิผลในทางปฏิบัติ ให้บริษัท กัลฟ์ พิตี จำกัด รายงานผลการปฏิบัติตามแผนปฏิบัติการด้านสิ่งแวดล้อมให้สำนักงานคณะกรรมการกำกับกิจการพลังงาน กรมโรงงานอุตสาหกรรม สำนักงานนโยบายและแผนทรัพยากรธรรมชาติและสิ่งแวดล้อม จังหวัดระยอง และสำนักงานทรัพยากรธรรมชาติและสิ่งแวดล้อมจังหวัดระยอง พิจารณาทุก 6 เดือน โดยให้เป็นไปตามแนวทางการนำเสนอผลการติดตามตรวจสอบผลกระทบสิ่งแวดล้อมของสำนักงานฯ ให้บริษัท กัลฟ์ พิตี จำกัด บำรุงรักษา ดูแลการทำงานของบริษัทอย่างต่อเนื่องในสภาพที่ใช้งานได้เป็นประจำ และมีความปลอดภัยต่อผู้ปฏิบัติงานและประชาชนบริเวณใกล้เคียง 	<p>สถานที่ดำเนินการ</p> <ul style="list-style-type: none"> พื้นที่โครงการ 	ตลอดระยะเวลาก่อสร้างและดำเนินการ	บริษัท กัลฟ์ พิตี จำกัด

<p>ลงชื่อ</p> <p>(นายพรชนนธ์ ฉิมทองประเสริฐ) ผู้ช่วยผู้อำนวยการบริหารโครงการ บริษัท กัลฟ์ พิตี จำกัด</p>	<p>หน้า 105/202 พฤศจิกายน 2559</p>	<p>ลงชื่อ นายพงศ์ ทัพ (นางเนตรชนก ตีเป็นคำ) ผู้อำนวยการด้านสิ่งแวดล้อม บริษัท ทีม คอนซัลติ้ง เอนจิเนียริ่ง แอนด์ แมเนจเม้นท์ จำกัด</p>
--	--	---

ตารางที่ 3

ตารางสรุปมาตรการทั่วไป โครงการโรงไฟฟ้าปลวกแดง ของบริษัท กัลฟ์ พิต จำกัด ตั้งอยู่ที่สวนอุตสาหกรรมปลวกแดง ตำบลมายางพร อำเภอปลวกแดง จังหวัดระยอง (ต่อ)

องค์ประกอบด้านสิ่งแวดล้อม	มาตรการป้องกันและแก้ไขผลกระทบสิ่งแวดล้อม	สถานที่ดำเนินการ	ระยะเวลา	ผู้รับผิดชอบ
1. มาตรการทั่วไป (ต่อ)	<ul style="list-style-type: none"> กรณีที่เกิดการติดตามตรวจสอบคุณภาพสิ่งแวดล้อมที่มีแนวโน้มที่จะเกิดปัญหา รวมถึงกรณีที่มีการร้องเรียนจากชุมชนที่มีเหตุมาจากกรณีดำเนินการ ให้บริษัท กัลฟ์ พิต จำกัด ปรับปรุงแก้ไขปัญหาดังกล่าวโดยเร็ว และแจ้งสำนักงานคณะกรรมการกำกับกิจการพลังงาน กรมโรงงานอุตสาหกรรม สำนักงานนโยบายและแผนทรัพยากรธรรมชาติและสิ่งแวดล้อม จังหวัดระยอง และสำนักงานทรัพยากรธรรมชาติและสิ่งแวดล้อมจังหวัดระยอง ทราบทุกครั้ง เพื่อให้ประสานความร่วมมือในการแก้ไขปัญหา หากบริษัท กัลฟ์ พิต จำกัด มีความประสงค์จะเปลี่ยนแปลงรายละเอียดโครงการ และ/หรือมาตรการป้องกันและแก้ไขผลกระทบสิ่งแวดล้อม หรือมาตรการติดตามตรวจสอบผลกระทบสิ่งแวดล้อม ให้แจ้งหน่วยงานที่มีอำนาจหน้าที่ในการอนุมัติหรืออนุญาตดำเนินการ ดังนี้ <ul style="list-style-type: none"> - หากหน่วยงานอนุมัติหรืออนุญาตเห็นว่า การเปลี่ยนแปลงดังกล่าวเกิดผลต่อสิ่งแวดล้อมมากกว่าหรือเทียบเท่ามาตรการที่กำหนดไว้ในรายงานการวิเคราะห์ผลกระทบสิ่งแวดล้อมที่ได้รับความเห็นชอบไปแล้ว ให้หน่วยงานผู้อนุมัติหรือผู้อนุญาตรับผิดชอบให้ไปดำเนินการแก้ไขและเงื่อนไขที่กำหนดไว้ในกฎหมายนั้นๆ ต่อไป พร้อมกันให้จัดทำรายงานการเปลี่ยนแปลงดังกล่าวข้างต้นที่รับผิดชอบแจ้งไว้แจ้งสำนักงานนโยบายและแผนทรัพยากรธรรมชาติและสิ่งแวดล้อม 	<ul style="list-style-type: none"> พื้นที่โครงการ 	ตลอดระยะก่อสร้างและดำเนินการ	บริษัท กัลฟ์ พิต จำกัด

ลงชื่อ..... (นายพรชนนธ์ อิมทองประเสริฐ) ผู้ช่วยผู้อำนวยการโครงการ บริษัท กัลฟ์ พิต จำกัด	หน้า 106/202 พฤศจิกายน 2559	ลงชื่อ..... นายพศ ช.พร (นางเนตรชนก ศิธิปิตฺก) ผู้ชำนาญการด้านสิ่งแวดล้อม บริษัท ทีม คอนซัลติ้ง เอนจิเนียริ่ง แอนด์ แมเนจเม้นท์ จำกัด
---	-----------------------------------	---

ตารางที่ 3

ตารางสรุปมาตรการทั่วไป โครงการโรงไฟฟ้าปลวกแดง ของบริษัท กัลฟ์ พิต จำกัด
ตั้งอยู่ที่สวนอุตสาหกรรมปลวกแดง ตำบลบางยางพร อำเภอปลวกแดง จังหวัดระยอง (ต่อ)

องค์ประกอบด้านสิ่งแวดล้อม	มาตรการป้องกันและแก้ไขผลกระทบสิ่งแวดล้อม	สถานที่ดำเนินการ	ระยะเวลา	ผู้รับผิดชอบ
1. มาตรการทั่วไป (ต่อ)	<p>- หากหน่วยงานผู้อนุมัติหรืออนุญาตเห็นว่า การเปลี่ยนแปลงดังกล่าวอาจกระทบต่อสาระสำคัญในรายงานการวิเคราะห์ผลกระทบสิ่งแวดล้อมที่ได้รับความเห็นชอบไว้แล้ว ให้นำหน่วยงานผู้อนุมัติหรือผู้อนุญาตจัดส่งรายงานการเปลี่ยนแปลงดังกล่าว ให้สำนักงานนโยบายและแผนทรัพยากรธรรมชาติและสิ่งแวดล้อม เพื่อเสนอให้คณะกรรมการผู้ชำนาญการพิจารณารายงานการวิเคราะห์ผลกระทบสิ่งแวดล้อม (ศชก.) ชุดที่เกี่ยวข้องให้ความเห็นประกอบ ก่อนดำเนินการเปลี่ยนแปลง</p> <ul style="list-style-type: none"> • กรณีที่มีข้อร้องเรียนของชุมชนต่อการดำเนินการของโครงการ บริษัทฯ ต้องรีบแก้ไข ปัญหาดังกล่าวโดยเร็ว และให้บันทึกเป็นรายงานไว้ด้วย • เมื่อโครงการฯ ดำเนินการผลิตและมีความเสถียร (Steady State) แล้วพบว่า ค่าการระบายสารมลพิษทางอากาศยังไม่มีค่าต่ำกว่า ไข่ใช้ดังกล่าวเป็นค่าควบคุม และแจ้งให้สำนักงานนโยบายและแผนทรัพยากรธรรมชาติและสิ่งแวดล้อมทราบโดยเร็ว 			

ลงชื่อ..... (นายพรชนนธ์ อินทองประเสริฐ) ผู้ช่วยผู้อำนวยการบริหารโครงการ บริษัท กัลฟ์ พิต จำกัด	หน้า 107/202 พฤศจิกายน 2559	ลงชื่อ..... 1๕๒/๒๖๖ ช่างใหม่ (นางนตรชนก ต๊ะปิ่นตัก) ผู้ชำนาญการด้านสิ่งแวดล้อม บริษัท ทีม คอนซัลติ้ง เอนจิเนียริ่ง แอนด์ แมเนจเม้นท์ จำกัด
---	--------------------------------------	---

ตารางที่ 4

ตารางสรุปมาตรการป้องกันและแก้ไขผลกระทบสิ่งแวดล้อม ระยะก่อนก่อสร้าง และระยะก่อสร้าง
โครงการโรงไฟฟ้าพลังแสงอาทิตย์ พื๊ด จำกัด ตั้งอยู่ที่สวนอุตสาหกรรมปลวกแดง อำเภอปลวกแดง จังหวัดระยอง

องค์ประกอบด้านสิ่งแวดล้อม	มาตรการป้องกันและแก้ไขผลกระทบสิ่งแวดล้อม	สถานที่ดำเนินการ	ระยะเวลา	ผู้รับผิดชอบ
ระยะก่อนก่อสร้าง	มาตรการป้องกันและแก้ไขผลกระทบสิ่งแวดล้อม			
1. ด้านคุณภาพน้ำใต้ดิน	<ul style="list-style-type: none"> จัดทำข้อมูลทิศทางทางไหลของน้ำใต้ดินบริเวณขอบเขตพื้นที่โครงการในระยะก่อนก่อสร้างภายหลังจากการขุดรูเพื่อสังเกตการณ์แล้ว เพื่อตรวจสอบความเหมาะสมของตำแหน่งบ่อสังเกตการณ์คุณภาพน้ำใต้ดินจำนวน 4 บ่อ บริเวณพื้นที่โครงการที่กำหนดไว้เบื้องต้น โดยให้สัมพันธมิตรกันตำแหน่งน้ำบาดาล และจัดทำ baseline report ของน้ำใต้ดินบริเวณพื้นที่โครงการก่อนดำเนินการ 	<ul style="list-style-type: none"> พื้นที่ก่อสร้างโครงการ 	ระยะก่อนก่อสร้าง	บริษัท กัลฟ์ พื๊ด จำกัด
2. ด้านเศรษฐกิจสังคม	<ul style="list-style-type: none"> มาตรการทั่วไป สร้างความสัมพันธ์ที่ดีต่อเจ้าหน้าที่ราชการในท้องถิ่น และคนในชุมชน การให้ชุมชนมีส่วนร่วมรับรู้ข่าวสารของโครงการโรงไฟฟ้าปลวกแดง โดยการเผยแพร่ข้อมูลโครงการ เช่น แผนการก่อสร้าง แผนการดำเนินงานตรวจสอบคุณภาพสิ่งแวดล้อม เป็นต้น ผ่านสื่อ หรือดำเนินการอย่างใดอย่างหนึ่ง ได้แก่ แจ้งผ่านหน่วยงานท้องถิ่น วิทยุท้องถิ่น การติดป้ายประกาศในพื้นที่บริเวณจุดสำคัญต่างๆ เช่น ที่ทำการผู้นำชุมชน สำนักงานของกิจการส่วนตำบล (อบต.) หรือวิธีการอื่นๆ ที่สอดคล้องกับวัตถุประสงค์ของมาตรการดังกล่าว เป็นต้น ในช่วง 1 เดือน ก่อนการก่อสร้าง ให้การช่วยเหลือสนับสนุนกิจกรรมภายในชุมชนตามเหมาะสม เพื่อสร้างสัมพันธ์อันดี เป็นการตอบแทนชุมชนและสังคม ในการถือกำเนิดความไม่เข้าใจกันขึ้นระหว่างโรงไฟฟ้าและชุมชน โครงการจะต้องประชาสัมพันธ์ชี้แจงข้อเท็จจริงให้แก่ประชาชนโดยเร็วผ่านช่องทางหรือสื่อต่างๆ เพื่อให้ประชาชนได้รับทราบข้อมูลที่ได้แท้จริง และพร้อมที่จะแสดงให้เห็นว่าโครงการมีความรับผิดชอบและสนใจต่อความรู้สึกของประชาชน 	<ul style="list-style-type: none"> หมู่บ้าน (ชุมชน) ที่อยู่ภายในรัศมีพื้นที่ศึกษา 5 กิโลเมตร (ตารางที่ 8) ที่คาดว่าจะได้รับผลกระทบในด้านปัจจัยสิ่งแวดล้อมต่างๆ จากการดำเนินงานโครงการตรวจวัดดัชนีคุณภาพสิ่งแวดล้อม และหน่วยงานราชการที่เกี่ยวข้อง 	ต่อเนื่องตลอดระยะเวลา ก่อนก่อสร้าง	บริษัท กัลฟ์ พื๊ด จำกัด
	<p>มาตรการดำเนินการประชาสัมพันธ์</p> <ol style="list-style-type: none"> วัตถุประสงค์ของการประชาสัมพันธ์ เพื่อเปิดโอกาสให้ประชาชนโดยรอบพื้นที่โครงการได้รับทราบข้อมูลข่าวสารของโครงการอย่างต่อเนื่องตั้งแต่ระยะก่อนก่อสร้างโครงการ ระยะก่อสร้างโครงการ และระยะดำเนินการ เป็นช่องทางสื่อสารระหว่างชุมชนที่อยู่โดยรอบพื้นที่โครงการกับโครงการเพื่อรับฟังความคิดเห็นของประชาชนโดยรอบที่อาจจะได้รับผลกระทบจากโครงการดำเนินงานของโครงการ ตลอดจนเปิดโอกาสให้ประชาชนได้แสดงความคิดเห็น ให้ออกเสนอแนะต่อโครงการ 			

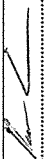
ลงชื่อ	หน้า	ลงชื่อ
	108/202	นายเนตรชนก ตีระปิตดา
(นายพรชนบท จันทองประเสริฐ)	พฤศจิกายน	(นางเนตรชนก ตีระปิตดา)
ผู้ช่วยผู้อำนวยการบริหารโครงการ	2559	ผู้ชำนาญการด้านสิ่งแวดล้อม
บริษัท กัลฟ์ พื๊ด จำกัด		บริษัท ทีม คอนซัลติ้ง เอนจิเนียริ่ง แอนด์ แมเนจเม้นท์ จำกัด

ตารางที่ 4

ตารางสรุปมาตรการป้องกันและแก้ไขผลกระทบสิ่งแวดล้อม ระยะก่อนก่อสร้าง และระยะก่อสร้าง
โครงการโรงไฟฟ้าปลวกแดง ของบริษัท กัลฟ์ พีดี จำกัด ตั้งอยู่ที่สวนอุตสาหกรรมปลวกแดง อำเภอปลวกแดง จังหวัดระยอง (ต่อ)

องค์ประกอบด้านสิ่งแวดล้อม	มาตรการป้องกันและแก้ไขผลกระทบสิ่งแวดล้อม	สถานที่ดำเนินการ	ระยะเวลา	ผู้รับผิดชอบ
2. ด้านเศรษฐกิจสังคม (ต่อ)	<p>2. ช่องทางการประชาสัมพันธ์/ช่องทางเผยแพร่ข้อมูลข่าวสารของโครงการ อยู่น้อย 1 ช่องทาง อย่างไม่เพียงพอซึ่งต้องไปนี้หรือกิจกรรมอื่นๆ ที่สอดคล้องกับวัตถุประสงค์ดังกล่าว อาทิเช่น</p> <ul style="list-style-type: none"> • ผ่านสื่อท้องถิ่น เช่น ผ่านเสียงตามสายของหน่วยงานราชการในพื้นที่ ผ่านเสียงตามสายของชุมชน หรือผ่านสื่อเคเบิลท้องถิ่น ตามความเหมาะสม • ผ่านการติดป้ายประกาศ/บอร์ดประชาสัมพันธ์ของหน่วยงานราชการในพื้นที่ ชุมชนหรือในที่สาธารณะที่ประชาชนโดยทั่วไปสามารถมองเห็นได้ เช่น บอร์ดประชาสัมพันธ์ของอำเภอที่เกี่ยวข้องกับโครงการ บอร์ดประชาสัมพันธ์ของเทศบาล/องค์การบริหารส่วนตำบลที่เกี่ยวข้องกับโครงการ บอร์ดประชาสัมพันธ์ของชุมชนที่เกี่ยวข้อง หรือบอร์ดประชาสัมพันธ์ของหน่วยงานสาธารณสุขในพื้นที่ศึกษา รวมถึงบริเวณที่ตั้งของโครงการ • ผ่านการวางเอกสารประชาสัมพันธ์/แผ่นพับของโครงการ เพื่อดำเนินการเผยแพร่รายละเอียดโครงการ ความก้าวหน้าของโครงการ (ในแต่ละระยะการดำเนินงาน) ข้อมูลความปลอดภัยและการป้องกันเหตุฉุกเฉิน ช่องทางการติดต่อกรณีเกิดเหตุฉุกเฉิน และช่องทางการรับเรื่องราวร้องเรียนที่เกิดขึ้นจากการดำเนินงานของโครงการ ช่องทางการติดต่อสื่อสารของโครงการ เป็นต้น โดยวางไว้ ณ จุดประชาสัมพันธ์ของหน่วยงานราชการ ชุมชนหรือจุดที่ประชาชนในพื้นที่เข้าถึง • ผ่านการประชุมชี้แจงเกี่ยวกับโครงการ มีรายละเอียด ดังนี้ <ul style="list-style-type: none"> - การประชุมชี้แจงรายละเอียด/ความก้าวหน้าผ่านหน่วยงานราชการในพื้นที่ (ระดับจังหวัด และระดับอำเภอ) ดำเนินการอย่างน้อย 1 ครั้ง ก่อนการก่อสร้าง หรือภายในเดือนแรกของการก่อสร้าง 			

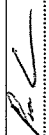
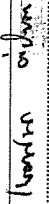
ลงชื่อ.....  (นายพรชนนท์ ลินทองประเสริฐ) ผู้ช่วยผู้อำนวยการบริหารโครงการ บริษัท กัลฟ์ พีดี จำกัด	หน้า 109/202 พฤศจิกายน 2559	ลงชื่อ.....  (นางเนตรชนก ตะปินตา) ผู้ชำนาญการด้านสิ่งแวดล้อม บริษัท ทีม คอนซัลติ้ง เอนจิเนียริ่ง แอนด์ แมเนจเม้นท์ จำกัด
---	--------------------------------------	---

ตารางที่ 4

ตารางสรุปมาตรการป้องกันและแก้ไขผลกระทบสิ่งแวดล้อม ระยะก่อนก่อสร้าง และระยะก่อสร้าง
โครงการโรงไฟฟ้าปลวกแดง ของบริษัท กัลฟ์ พิตี จำกัด ตั้งอยู่ที่สวนอุตสาหกรรมปลวกแดง อำเภอปลวกแดง จังหวัดระยอง (ต่อ)



องค์ประกอบด้านสิ่งแวดล้อม	มาตรการป้องกันและแก้ไขผลกระทบสิ่งแวดล้อม	สถานที่ดำเนินการ	ระยะเวลา	ผู้รับผิดชอบ
2. ด้านเศรษฐกิจสังคม (ต่อ)	<p>มาตรการป้องกันและแก้ไขผลกระทบสิ่งแวดล้อม</p> <ul style="list-style-type: none"> - การประชุมชี้แจงรายละเอียด/ความก้าวหน้าต่อหมู่บ้าน/ชุมชน/ตำบลที่เกี่ยวข้อง ดำเนินการอย่างน้อย 1 ครั้งก่อนก่อสร้างของโครงการ หรือภายในเดือนแรกของการก่อสร้าง • ฝัานคณะกรรมการมีส่วนร่วมของชุมชน ตลอดระยะเวลาที่ทำหน้าที่คณะกรรมการการมีส่วนร่วมของชุมชน • ฝัานการประชาสัมพันธ์ด้วยวิธีการอื่นๆ ตามความเหมาะสม เช่น วิธีการเคาะประตูบ้าน รลกระจายเสียง เป็นต้น <p>ทั้งนี้ ในการดำเนินงานประชาสัมพันธ์โครงการ ต้องมีรายละเอียดโครงการ ความก้าวหน้าของโครงการระยะก่อสร้าง ผลกระทบจากการพัฒนาโครงการและมาตรการป้องกันและแก้ไขผลกระทบสิ่งแวดล้อม ช่องทางการติดต่อสื่อสารกับโครงการ ช่องทางการรับเรื่องราวร้องเรียนจากการดำเนินงานของโครงการ ช่องทางการติดต่อกรณีเกิดเหตุฉุกเฉิน</p>			
3. ด้านการประชาสัมพันธ์มีส่วนร่วมของประชาชน	<ul style="list-style-type: none"> • การให้ชุมชนมีส่วนร่วมรับข่าวสารของโครงการโรงไฟฟ้าปลวกแดง โดยการเผยแพร่ข้อมูลโครงการฯ เช่น แผนการก่อสร้าง แผนการดำเนินงานตรวจวัดคุณภาพสิ่งแวดล้อม เป็นต้น ผ่านสื่อ หรือดำเนินการอย่างใดอย่างหนึ่ง ได้แก่ แจ้งผ่านหน่วยงานท้องถิ่น วิทยุท้องถิ่น การติดตั้งป้ายประกาศในพื้นที่บริเวณจุดสำคัญต่างๆ เช่น ที่ทำการผู้นำชุมชน สำนักงานองค์การบริหารส่วนตำบล (อบต.) หรือวิธีการอื่นๆ ที่สอดคล้องกับวัตถุประสงค์ของมาตรการดังกล่าว เป็นต้น ในช่วง 1 เดือนก่อนก่อสร้าง • ให้การช่วยเหลือสนับสนุนกิจกรรมภายในชุมชนตามเหมาะสม เพื่อสร้างความสัมพันธ์อันดี เป็นการตอบแทนชุมชนและสังคม • เริ่มต้นกระบวนการจัดตั้งคณะกรรมการติดตามตรวจสอบผลกระทบสิ่งแวดล้อม เพื่อให้แล้วเสร็จก่อนการก่อสร้างอย่างน้อย 1 เดือน และดำเนินการตั้งแต่ระยะก่อนก่อสร้าง จนถึงระยะดำเนินการ โดยมีระยะเวลาในการดำรงตำแหน่ง ดังนี้ 	<ul style="list-style-type: none"> • พื้นที่ชุมชนในพื้นที่ที่ศึกษารัศมี 5 กิโลเมตรจากที่ตั้งโครงการ โรงไฟฟ้าปลวกแดง ในสวนอุตสาหกรรมปลวกแดง ซึ่งครอบคลุมพื้นที่ 4 ตำบล ใน 2 อำเภอ ของจังหวัดระยอง ดังตารางที่ 9 และรูปที่ 12 	1 เดือนก่อนการก่อสร้าง	บริษัท กัลฟ์ พิตี จำกัด และคณะกรรมการติดตามตรวจสอบ

ลงชื่อ..... (นายพรชนนัท จินทองประเสริฐ) ผู้ช่วยผู้อำนวยการบริหารโครงการ บริษัท กัลฟ์ พิตี จำกัด	หน้า 110/202 พฤศจิกายน 2559	ลงชื่อ..... (นางเนตรชนก ตีระปิ่นตา) ผู้อำนวยการด้านสิ่งแวดล้อม บริษัท ทีม คอนซัลติ้ง เอนจิเนียริ่ง แอนด์ แมเนจเม้นท์ จำกัด
--	--------------------------------------	---

ตารางที่ 4

ตารางสรุปมาตรการป้องกันและแก้ไขผลกระทบสิ่งแวดล้อม ระยะก่อนก่อสร้าง และระยะก่อสร้าง
โครงการโรงไฟฟ้าปลวกแดง ของบริษัท กัลฟ์ พิต จำกัด ตั้งอยู่ที่สวนอุตสาหกรรมปลวกแดง อำเภอปลวกแดง จังหวัดระยอง (ต่อ)

องค์ประกอบด้านสิ่งแวดล้อม	มาตรการป้องกันและแก้ไขผลกระทบสิ่งแวดล้อม	สถานที่ดำเนินการ	ระยะเวลา	ผู้รับผิดชอบ
<p>3. ด้านการประชาสัมพันธ์ และการมีส่วนร่วมของประชาชน (ต่อ)</p>	<p>มาตรการป้องกันและแก้ไขผลกระทบสิ่งแวดล้อม</p> <ul style="list-style-type: none"> - ประสานกรรมการ จากภาคีที่ประชุมคณะกรรมการและมีระยะเวลาดำเนินการตั้งแต่ 4 ปี สามารถดำรงตำแหน่งได้ไม่เกิน 2 วาระ - กรรมการตัวแทนภาคประชาชน มีวาระการดำรงตำแหน่งวาระละ 4 ปี สามารถดำรงตำแหน่งต่อเนื่องได้ไม่เกิน 2 วาระ - กรรมการผู้ทรงคุณวุฒิ มีวาระการดำรงตำแหน่งวาระละ 4 ปี สามารถดำรงตำแหน่งต่อเนื่องได้ไม่เกิน 2 วาระ - ให้คณะกรรมการฯ มีระยะเวลาดำรงตำแหน่งวาระละ 4 ปี นับตั้งแต่วันที่ได้รับการแต่งตั้งและสามารถดำรงตำแหน่งต่อเนื่องได้ไม่เกิน 2 วาระ <p>องค์ประกอบ</p> <p>คณะกรรมการติดตามตรวจสอบผลกระทบสิ่งแวดล้อมของโครงการ ประกอบด้วย ผู้แทนจากชุมชน ผู้แทนจากภาครัฐ ผู้ทรงคุณวุฒิ และผู้แทนจากโรงไฟฟ้า โดยมีรายละเอียดดังนี้</p> <ul style="list-style-type: none"> • ผู้แทนจากชุมชน ให้มาจากตัวแทนตำบลและเขตปกครองต่างๆ ในรัศมี 5 กิโลเมตร รอบโรงไฟฟ้า ตามที่กำหนดไว้ในรายงานการวิเคราะห์ผลกระทบสิ่งแวดล้อม (EIA) (จำนวนไม่น้อยกว่ากึ่งหนึ่งของจำนวนกรรมการฯ ทั้งหมด) ประกอบด้วย <ul style="list-style-type: none"> - ผู้แทนจากหมู่บ้านที่ตั้งโรงไฟฟ้า คือ หมู่ที่ 5 ตำบลบาย่างพร จำนวน 2 ราย - หมู่บ้านอื่นๆ ที่อยู่ในพื้นที่ศึกษา จำนวนหมู่ละ 1 คน ได้แก่ <ul style="list-style-type: none"> ▪ ตำบลบาย่างพร : หมู่ที่ 1 บ้านบาย่างใหม่ และหมู่ที่ 2 บ้านเนินสวรรค์ หมู่ที่ 3 บ้านบาย่างพร หมู่ที่ 6 บ้านบาย่างใหม่ และหมู่ที่ 7 บ้านชากอ้อย ▪ ตำบลปลวกแดง : หมู่ที่ 4 บ้านวังตาผิน และหมู่ที่ 6 บ้านทับตอง ▪ ตำบลแม่ไม้คู่ : หมู่ที่ 4 บ้านชากมันเทศ และหมู่ที่ 7 บ้านวังประดู่ ▪ ตำบลพนานิคม : หมู่ที่ 4 บ้านเขามะพูด หมู่ที่ 5 บ้านคลองพลู หมู่ที่ 6 บ้านหนองระเกา หมู่ที่ 7 บ้านวังปลา และหมู่ที่ 8 บ้านชอย 13 			

ลงชื่อ..... 	หน้า	ลงชื่อ..... 
(นายพรชนนท์ จันทองประเสริฐ)	หน้า 111/202 พฤศจิกายน 2559	(นางเขตรชนก ต๊ะปิ่นตา) ผู้ชำนาญการด้านสิ่งแวดล้อม บริษัท ทีม คอนซัลติ้ง เอนจิเนียริ่ง แอนด์ แมเนจเม้นท์ จำกัด

ตารางที่ 4

ตารางสรุปมาตรการป้องกันและแก้ไขผลกระทบสิ่งแวดล้อม ระยะก่อนก่อสร้าง และระยะก่อสร้าง
โครงการโรงไฟฟ้าปลวกแดง ของบริษัท กัณฑ์ พีดี้ จำกัด ตั้งอยู่ที่สวนอุตสาหกรรมปลวกแดง ตำบลบาย่างพร อำเภอลวกแดง จังหวัดระยอง (ต่อ)

องค์ประกอบด้านสิ่งแวดล้อม	มาตรการป้องกันและแก้ไขผลกระทบสิ่งแวดล้อม	สถานที่ดำเนินการ	ระยะเวลา	ผู้รับผิดชอบ
3. ด้านการประชาสัมพันธ์ และการมีส่วนร่วมของประชาชน (ต่อ)	- ผู้แทนจากภาครัฐ จำนวน 4-6 คน ให้มาจาก ผู้แทนจากอำเภอลวกแดง ผู้แทนจากอำเภอฉิมพลีพัฒนา ผู้แทนจากองค์กรบริหารส่วนตำบลที่เกี่ยวข้อง หน่วยงานและ 1 คน และผู้แทนจากส่วนราชการอื่นๆ ที่เกี่ยวข้อง อีกหน่วยงานและ 1 คน - ผู้ทรงคุณวุฒิ จำนวน 2 คน โดยต้องเป็นผู้ที่มีความรู้ในการติดตามตรวจสอบผลกระทบสิ่งแวดล้อม หรือผู้ที่ชุมชนพิจารณาเห็นชอบร่วมกัน - ผู้แทนจากโรงไฟฟ้า จำนวน 1 คน - การสรรหา มีขั้นตอนดังนี้ - ผู้แทนจากชุมชน อาจได้มาจากการสรรหา หรือการเลือกตั้ง หรือการเสนอชื่อ โดยมีขั้นตอนดังนี้ 1. โรงไฟฟ้าปลวกแดง จัดทำหนังสือขอความอนุเคราะห์ไปยังพื้นที่ดำเนินการ (องค์การบริหารส่วนตำบล) ในรัศมี 5 กิโลเมตร เพื่อให้ดำเนินการเสนอชื่อบุคคล ที่สมควรเป็นกรรมการผู้แทนชุมชนมายังโรงไฟฟ้า จากนั้นให้พื้นที่ดำเนินการคัดเลือกตัวแทนให้เป็นกรรมการผู้แทนชุมชน ตามโครงสร้างคณะกรรมการฯ โดยวิธีการขอแต่ละตำบล กำหนดระยะเวลาให้แล้วเสร็จภายใน 30 วัน หลังจากที่ได้รับหนังสือดังกล่าวจากโรงไฟฟ้า และส่งรายชื่อกรรมการผู้แทนชุมชนกลับมายังโรงไฟฟ้า 2. เป็นผู้ที่มีชื่ออยู่ในทะเบียนบ้านในพื้นที่ตำบลนั้นๆ ก่อนวันสรรหาหรือแต่งตั้งไม่น้อยกว่าหนึ่งปี 3. อายุไม่ต่ำกว่า 25 ปี บริบูรณ์ ในวันที่มีการสรรหา หรือเลือกตั้ง หรือเสนอชื่อ 4. ไม่มีคุณสมบัติดังนี้ : มีความประพฤติไม่เหมาะสม ทจจริตต่อหน้าที่ : ต้องคำพิพากษาให้เป็นบุคคลล้มละลาย หรือต้องคำพิพากษาถึงที่สุดให้จำคุก เว้นแต่ความผิดลหุโทษ หรือความผิดอันกระทำโดยประมาท			

ลงชื่อ..... (นายพรชนนท์ ลิมทองประเสริฐ) ผู้ช่วยผู้อำนวยการบริหารโครงการ บริษัท กัณฑ์ พีดี้ จำกัด	หน้า 112/202 พฤศจิกายน 2559	ลงชื่อ..... (นายโพท ก่อแก้ว) (นางเนตรชนก ตีเปินตก) ผู้ชำนาญการด้านสิ่งแวดล้อม บริษัท ทีม คอนซัลติ้ง เอนจิเนียริ่ง แอนด์ แมเนจเม้นท์ จำกัด
---	--------------------------------------	--

ตารางที่ 4

ตารางสรุปมาตรการป้องกันและแก้ไขผลกระทบสิ่งแวดล้อม ระบยก่อนก่อสร้าง และระยะก่อสร้าง
โครงการโรงไฟฟ้าปลวกแดง ของบริษัท กัลฟ์ พิตี จำกัด ตั้งอยู่ที่สวนอุตสาหกรรมปลวกแดง ตำบลบายางพร อำเภอปลวกแดง จังหวัดระยอง (ต่อ)

องค์ประกอบด้านสิ่งแวดล้อม	มาตรการป้องกันและแก้ไขผลกระทบสิ่งแวดล้อม	สถานที่ดำเนินการ	ระยะเวลา	ผู้รับผิดชอบ
<p>3. ด้านการประชาสัมพันธ์และกรมี่สวอนร่วมของประชาชน (ต่อ)</p>	<p>มาตรการป้องกันและแก้ไขผลกระทบสิ่งแวดล้อม</p> <p>: วิกัลจิตพื้นเพือน หรือถูกศาลสั่งให้เป็นบุคคลไร้ความสามารถ หรือเหมื่อนไร้ความสามารถ</p> <ul style="list-style-type: none"> - ผู้แทนจากภาครัฐ ได้รับการเสนอชื่อ โดยนายอำเภอปลวกแดง และนายกองัดการบริหการส่วนตำบลที่เกี่ยวข้อง หน่วยงานและ 1 คน ส่วนผู้แทนจากภาครัฐอื่นๆ ให้ทางโรงไฟฟ้าเป็นผู้กำหนดร่วมกับผู้แทนชุมชนว่า ความมาจากหน่วยงานใด เช่น อาจกำหนดให้มาจากสำนักงานทรัพยากรธรรมชาติและสิ่งแวดล้อมจังหวัด สำนักงานงานอุตสาหกรรมจังหวัด หรือหน่วยงานภาครัฐอื่นๆ ที่เกี่ยวข้อง และให้หน่วยงานนั้นๆ เสนอชื่อผู้แทนมาให้แก่ผู้แทนจากโรงไฟฟ้าต่อไป - ทรงคุณวุฒิ ให้มาจากการสรรหรร่วมกัน ระหว่างผู้แทนจากชุมชนจากโรงไฟฟ้า โดยต้องเป็นผู้ที่มีความรู้ในการติดตามตรวจสอบผลกระทบสิ่งแวดล้อม หรือผู้ชุมชนเห็นชอบร่วมกัน และเสนอรายชื่อผู้แทนจากโรงไฟฟ้าเพื่อพิจารณาคัดเลือกให้เหลือจำนวน 2 คน - ผู้แทนจากโรงไฟฟ้า ให้มาจากการแต่งตั้งของโรงไฟฟ้าอำนาจ มีดังนี้ - กำหนดแนวทางและวิธีปฏิบัติในการตรวจสอบผลกระทบสิ่งแวดล้อมของโรงไฟฟ้าระยะก่อสร้างและระยะดำเนินการ - รับเรื่องร้องเรียน ที่จากรณและวินิจฉัยคำร้องทุกข์ตลอดจนข้อเสนอแนะของประชาชนเกี่ยวกับผลกระทบต่อสิ่งแวดล้อมจากก่อสร้างและดำเนินการโรงไฟฟ้า - มีความเห็นหรือข้อเสนอให้โรงไฟฟ้าปรับปรุงหรือแก้ไขการก่อสร้างและดำเนินการให้สอดคล้องกับที่กำหนดไว้ในรายงานวิเคราะห์ผลกระทบสิ่งแวดล้อม 			

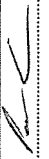
ลงชื่อ.....  (นายพรชบมพ์ ธิมทองประเสริฐ)
 ผู้ช่วยผู้อำนวยการบริหารโครงการ
 บริษัท กัลฟ์ พิตี จำกัด

ลงชื่อ..... **เบญจพร ศิรินทร์**
 (นางงนตรชนก ธิะปิ่นตา)
 ผู้อำนวยการด้านสิ่งแวดล้อม
 บริษัท ทีเอ็ม คอนซัลติง เอ็นจิเนียริ่ง แอนด์ แมเนจเม้นท์ จำกัด

หน้า 113/202
 พฤศจิกายน 2559

ตารางที่ 4

ตารางสรุปมาตรการป้องกันและแก้ไขผลกระทบสิ่งแวดล้อม ระยะก่อนก่อสร้าง และระยะก่อสร้าง
ของโครงการโรงไฟฟ้าปลวกแดง ของบริษัท กัลฟ์ พิต จำกัด ตั้งอยู่ที่สวนอุตสาหกรรมปลวกแดง อำเภอปลวกแดง จังหวัดระยอง (ต่อ)

องค์ประกอบด้านสิ่งแวดล้อม	มาตรการป้องกันและแก้ไขผลกระทบสิ่งแวดล้อม	สถานที่ดำเนินการ	ระยะเวลา	ผู้รับผิดชอบ
<p>3. ด้านการประชาสัมพันธ์ส่วนร่วมของประชาชน (ต่อ)</p>	<p>มาตรการป้องกันและแก้ไขผลกระทบสิ่งแวดล้อม</p> <ul style="list-style-type: none"> - เสนอแนะไปยังหน่วยงานราชการ เพื่อให้โรงไฟฟ้าหยุดการก่อสร้างและหยุดดำเนินการเป็นการชั่วคราวได้ หากไม่ปฏิบัติตามที่กำหนดไว้ ในรายงานวิเคราะห์ผลกระทบสิ่งแวดล้อมของโครงการ - แต่งตั้งผู้ช่วยเหลืองานอื่นๆ ตามความเหมาะสม หน้าที่ มีดังนี้ <ul style="list-style-type: none"> - จัดให้มีการประชุม อย่างน้อย 3 เดือนต่อ 1 ครั้ง - ประชาสัมพันธ์ข้อมูลถูกต้องของโรงไฟฟ้าให้แก่ประชาชนได้รับทราบ - ลงพื้นที่เพื่อตรวจสอบการก่อสร้างและการดำเนินการของโรงไฟฟ้า - ปิดประกาศคำร้องทุกข์ หรือข้อร้องเรียน ที่ประชาชนนำเสนอต่อคณะกรรมการและประกาศคำวินิจฉัยของคณะกรรมการ ไว้บริเวณที่ทำการของหน่วยงานราชการในพื้นที่ โดยเปิดเผย หรือปิดประกาศในที่สาธารณะ ไม่น้อยกว่า 3 แห่ง - กำหนดระเบียบในการรับเรื่องราวร้องทุกข์ ระเบียบการอุทธรณ์คำวินิจฉัยคำร้องทุกข์ของประชาชน หรือระเบียบอื่นๆ ที่จำเป็นแก่การปฏิบัติงาน - พิจารณาค่าชดเชยความเสียหาย กรณีพิสูจน์ได้ว่าเป็นผลกระทบที่เกิดจากการดำเนินงานของโครงการ <p>หมายเหตุ: ทั้งนี้ข้อกำหนดต่างๆ ของคณะกรรมการฯ อาจมีการเปลี่ยนแปลงได้ภายหลังตามความเห็นของคณะกรรมการฯ ซึ่งการเปลี่ยนแปลงดังกล่าวต้องไม่กระทบต่อการประเมินผลกระทบหรือสาระสำคัญของรายงานการวิเคราะห์ผลกระทบสิ่งแวดล้อม (EIA) เช่น ภาวะการดำรงตำแหน่ง องค์ประกอบที่ทำให้สัดส่วนภาคประชาชนลดน้อยไปกว่าเดิมที่ระบุไว้ในรายงานฯ EIA</p>			

<p>ลงชื่อ.....</p>	<p>หน้า 114/202 พฤศจิกายน 2559</p>	<p>ลงชื่อ..... พงษ์ไพฑูริ์ (นางเนตรชนก ต๊ะปินตา) ผู้อำนวยการด้านสิ่งแวดล้อม บริษัท กัลฟ์ พิต จำกัด เอนจิเนียริ่ง แอนด์ แมเนจเม้นท์ จำกัด</p>
--------------------	--	---

ตารางที่ 4

ตารางสรุปมาตรการป้องกันและแก้ไขผลกระทบสิ่งแวดล้อม ระยะก่อนก่อสร้าง และระยะก่อสร้าง ของบริษัท กัลฟ์ พิต จำกัด ตั้งอยู่ที่สวนอุตสาหกรรมปาล์มแดง ตำบลบางยางพร อำเภอปลวกแดง จังหวัดระยอง (ต่อ)

องค์ประกอบด้านสิ่งแวดล้อม	มาตรการป้องกันและแก้ไขผลกระทบสิ่งแวดล้อม	สถานที่ดำเนินการ	ระยะเวลา	ผู้รับผิดชอบ
1. ด้านคุณภาพอากาศ	<ul style="list-style-type: none"> รถบรรทุกวัสดุก่อสร้างต้องมีสิ่งปิดและ/หรือสิ่งผูกมัดในส่วนบรรทุก เพื่อป้องกันการตกหล่นของวัสดุที่บรรทุกอยู่และลดปริมาณฝุ่นที่อาจฟุ้งกระจาย ใช้ผ้าใบคลุมขณะทำการขนวัสดุอุปกรณ์ก่อสร้าง เพื่อป้องกันอุบัติเหตุและฝุ่นละออง ฉีดพรมน้ำในพื้นที่ก่อสร้าง กองดินหรือมีกิจกรรมอันเนื่องมาจากการก่อสร้างโครงการที่ใช้การฟุ้งกระจายของฝุ่นละออง เช่น ถนน พื้นที่ที่มีกิจกรรมการปรับถม เป็นต้น เพื่อลดการฟุ้งกระจายของฝุ่นจากกิจกรรมการก่อสร้าง อย่างน้อย 2 ครั้ง/วัน (เช้า-บ่าย) และพิจารณาเพิ่มเติมเมื่อสภาพอากาศหรือมีลมแรงจนประเมินได้ว่า พื้นที่ที่ได้ฉีดพรมน้ำไปแล้วเริ่มแห้ง และมีแนวโน้มที่เกิดการฟุ้งกระจายของฝุ่นขึ้นได้อีก ตรวจสอบ บำรุงรักษา หรือตรวจสภาพยานพาหนะ เครื่องยนต์/เครื่องจักร ที่ใช้ในการก่อสร้าง เพื่อลดการระบายมลพิษทางอากาศเป็นประจำทุกเดือน ทำความสะอาดล้อรถบรรทุกที่ออกจากพื้นที่ก่อสร้างหรือพื้นที่เกี่ยวข้องกับกิจกรรมก่อสร้างเพื่อป้องกันเศษดิน และทรายที่อาจสร้างความสกปรกให้แก่ถนนข้างภายในและภายนอกโครงการ จำกัดความเร็วรถบรรทุกที่วิ่งภายในพื้นที่ก่อสร้างโครงการและภายในพื้นที่สวนอุตสาหกรรมปลวกแดง ไม่เกิน 20 กิโลเมตร/ชั่วโมง และบนทางหลวงไม่เกิน 80 กิโลเมตร/ชั่วโมง ห้ามเผาทำลายเศษวัสดุ หรือขยะมูลฝอยในพื้นที่ก่อสร้าง ควบคุมให้มีการใช้พื้นที่ทำงานเท่าที่จำเป็น และดำเนินการก่อสร้างอย่างรวดเร็ว 	<ul style="list-style-type: none"> เส้นทางขนำขนส่งวัสดุและอุปกรณ์ พื้นที่ก่อสร้าง และถนนบริเวณด้านหน้าพื้นที่โครงการ พื้นที่ก่อสร้างโครงการ 	ตลอดระยะเวลาก่อสร้าง	บริษัท กัลฟ์ พิต จำกัด

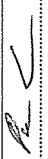
ลงชื่อ..... 

(นายพรชนนท์ อินทองประเสริฐ)
 ผู้ช่วยผู้อำนวยการบริหารโครงการ
 บริษัท กัลฟ์ พิต จำกัด

หน้า
 115/202
 พฤศจิกายน
 2559

ลงชื่อ..... 

(นางเนตรชนก ดีะปิตตา)
 ผู้อำนวยการด้านสิ่งแวดล้อม
 บริษัท ทีม คอนซัลติ้ง เอนจิเนียริ่ง แอนด์ แมเนจเม้นท์ จำกัด

ตารางที่ 4

ตารางสรุปมาตรการป้องกันและแก้ไขผลกระทบสิ่งแวดล้อม ระยะก่อนก่อสร้าง และระยะก่อสร้าง
โครงการโรงไฟฟ้าพลังแสง ของบริษัท กัลฟ์ พิต จำกัด ตั้งอยู่ที่สวนอุตสาหกรรมปลวกแดง อำเภอปลวกแดง จังหวัดระยอง (ต่อ)

องค์ประกอบด้านสิ่งแวดล้อม	มาตรการป้องกันและแก้ไขผลกระทบสิ่งแวดล้อม	สถานที่ดำเนินการ	ระยะเวลา	ผู้รับผิดชอบ
1. ด้านคุณภาพอากาศ (ต่อ)	<ul style="list-style-type: none"> จัดให้มีเจ้าหน้าที่ทำความสะอาดพื้นที่ผิวจราจรบนถนนบริเวณด้านหน้าพื้นที่โครงการ ภายหลังการเข้าออก ของรถบรรทุก 			
2. ด้านเสียง	<ul style="list-style-type: none"> กำหนดให้มีการใช้ปรุกรองก่อสร้างที่มีเสียงดัง เฉพาะช่วงเวลากลางวัน ระหว่าง 08.00-17.00 น. หากจำเป็นจะต้องดำเนินการนอกเหนือจากช่วงเวลานี้ ต้องประสานขออนุญาตหรือความเห็นชอบจากหน่วยงานที่เกี่ยวข้อง และต้องแจ้งให้ชุมชน โรงงานใกล้เคียงทราบก่อนดำเนินการ ล่วงหน้า 2 สัปดาห์ ประชาสัมพันธ์แผนงานการก่อสร้างที่ก่อให้เกิดเสียงดัง และมาตรการในการควบคุมเสียงจากการก่อสร้างให้ประชาชนในชุมชนใกล้เคียงได้รับทราบอย่างน้อย 2 สัปดาห์ ก่อนการก่อสร้าง กำหนดให้มีการตรวจสอบดูแล บำรุงรักษา และซ่อมแซม เครื่องมือและอุปกรณ์ให้อยู่ในสภาพดีตลอดเวลา พร้อมทั้งปฏิบัติตามคู่มือการบำรุงรักษาเครื่องมือและอุปกรณ์อย่างต่อเนื่อง ติดตั้งป้ายเตือนบริเวณที่มีเสียงดัง และจัดหาอุปกรณ์ป้องกันเสียง เช่น ปลั๊กอุดเสียง (Ear Plug) หรือที่ครอบหูลดเสียง (Ear Muff) ให้กับคนงานก่อสร้างที่ทำงานในบริเวณที่มีเสียงดังเกินกว่า 85 เดซิเบล(เอ) พร้อมทั้งกำหนดให้คนงานใช้เครื่องป้องกันในกรณีทำงานในพื้นที่ที่มีเสียงดัง ควบคุมผู้รับเหมาก่อสร้าง ให้ปฏิบัติตามมาตรการป้องกันและแก้ไขผลกระทบด้านเสียงอย่างเคร่งครัด โดยกำหนดให้ใช้อุปกรณ์/เครื่องจักรที่ก่อให้เกิดระดับความดังของเสียงต่ำ ติดตั้งกำแพงกันเสียงชั่วคราวบริเวณตำแหน่งที่มีการตอกเสาเข็มด้านทิศตะวันตก ทิศใต้ และทิศเหนือของโครงการ เบื้องต้นเลือกใช้วัสดุเป็นแผ่นโลหะที่มีความหนา 1.27 มิลลิเมตร (Steel 18 ga) ขึ้นไป หรือวัสดุอื่นๆ มีค่าการสูญเสียการส่งผ่านเท่ากับ 25 เดซิเบล(เอ) โดยกำหนดกำแพงทั้งสามด้านสูงจากพื้น 5 เมตร 	<ul style="list-style-type: none"> พื้นที่ก่อสร้างโครงการ พื้นที่ก่อสร้างโครงการ ชุมชนใกล้เคียง พื้นที่ก่อสร้างโครงการ 	ตลอดระยะก่อสร้าง	บริษัท กัลฟ์ พิต จำกัด

ลงชื่อ..... (นายพรชนนทร์ ลิ้มทองประเสริฐ) ผู้ช่วยผู้อำนวยการบริหารโครงการ บริษัท กัลฟ์ พิต จำกัด	หน้า 116/202 พฤศจิกายน 2559	ลงชื่อ..... (นางเนตรชนก ตีระปินต) ผู้อำนวยการด้านสิ่งแวดล้อม บริษัท ทิม คอมมิตตี้ เอ็นจิเนียริ่ง แอนด์ แมเนจเม้นท์ จำกัด
---	--------------------------------------	---

ตารางที่ 4

ตารางสรุปมาตรการป้องกันและแก้ไขผลกระทบสิ่งแวดล้อม ระยะก่อนก่อสร้าง และระยะก่อสร้าง
โครงการโรงไฟฟ้าปลวกแดง ของบริษัท กัลฟ์ พิต จำกัด ตั้งอยู่ที่สวนอุตสาหกรรมปลวกแดง ตำบลบางพร อำเภอปลวกแดง จังหวัดระยอง (ต่อ)

องค์ประกอบด้านสิ่งแวดล้อม	มาตรการป้องกันและแก้ไขผลกระทบสิ่งแวดล้อม	สถานที่ดำเนินการ	ระยะเวลา	ผู้รับผิดชอบ
3. ด้านคุณภาพน้ำ ผิวดิน และ คุณภาพน้ำใต้ดิน	<p>มาตรการด้านการจัดการน้ำฝน</p> <ul style="list-style-type: none"> จัดเตรียมรางระบายน้ำ และบ่อตกตะกอนชั่วคราว เพื่อกักเก็บและตกตะกอนน้ำฝนที่ตกภายในพื้นที่โครงการฯ ส่วนตะกอนของแข็งจะถูกแยกออกจากน้ำฝน น้ำส่วนนี้จะนำกลับมาใช้ใหม่ในบริเวณพื้นที่โครงการ เพื่อลดการฟุ้งกระจายของฝุ่นละออง ส่วนน้ำที่เหลือจะใช้ระบายลงสู่รางระบายน้ำฝนของสวนอุตสาหกรรมฯ หากพบว่า มีเศษวัสดุตกลงไปในรางระบายน้ำจนบิตันหรือเกิดขวางการไหลของน้ำให้เก็บออก เพื่อให้ให้น้ำไหลได้สะดวก ห้ามทิ้งขยะเศษวัสดุและเศษดินลงสู่รางระบายน้ำโดยเด็ดขาด <p>มาตรการด้านการจัดการน้ำทิ้งจากคนงานและกิจกรรมการก่อสร้าง</p> <ul style="list-style-type: none"> จัดเตรียมห้องส้วมที่ถูกหลักสุขาภิบาลให้เพียงพอแก่คนงานก่อสร้างตามที่กฎหมายกำหนด พร้อมทั้งจัดสร้างบ่อเกรอะ หรือถังบำบัดน้ำเสียสำเร็จรูป เพื่อบำบัดน้ำเสียจากการอุปโภค-บริโภคจากคนงานก่อสร้าง ทำให้น้ำเสียที่ผ่านการบำบัดแล้วมีคุณภาพตามมาตรฐานน้ำทิ้ง และติดต่อบริษัทรับผลิตของบำบัดน้ำเสียในท้องถิ่นรับบำบัดน้ำเสียสำเร็จรูปนำไปกำจัดต่อ ทั้งนี้ไม่มีการปล่อยน้ำเสียลงสู่บ่อบำบัดน้ำเสีย ประสิทธิภาพที่อยู่เสมอดูดตะกอนก่อสร้าง และสามารถบำบัดน้ำเสียจากห้องน้ำทิ้งส่วนของคนงานก่อสร้างให้ได้ตามมาตรฐานคุณภาพน้ำทิ้งอาคารประเภท ค. ตามการระบายน้ำทิ้งจากอาคารบางประเภทและบางขนาด โดยตั้งที่ตรงจุด ได้แก่ ความการระบายน้ำทิ้งจากอาคารบางประเภทและบางขนาด โดยตั้งที่ตรงจุด ได้แก่ ความเป็นกรด-ด่าง (pH) บีโอดี (BOD) สารแขวนลอย (Suspended Solids) ซัลไฟด์ (Sulfide) สารที่ละลายได้ทั้งหมด (Total Dissolved Solids) ตะกอนหนัก (Settleable Solids) น้ำมันและไขมัน (Oil and Grease) และทีเคเอ็น (TKN) และจัดให้มีบ่อตรวจวัดคุณภาพน้ำที่สามารถกักเก็บน้ำทิ้งอย่างน้อย 1 วัน เพื่อตรวจสอบก่อนติดตั้งต่อหน่วยงานรับผิดชอบน้ำไปกำจัด โดยกำหนดให้มีการตรวจวัดคุณภาพน้ำทิ้งเดือนละ 1 ครั้ง 	<ul style="list-style-type: none"> พื้นที่ก่อสร้างโครงการ พื้นที่ก่อสร้างโครงการ 	ตลอดระยะก่อสร้าง	บริษัท กัลฟ์ พิต จำกัด

ลงชื่อ (นายพรชบงษ์ ถิ่นทองประเสริฐ) ผู้ช่วยผู้อำนวยการบริหารโครงการ บริษัท กัลฟ์ พิต จำกัด	หน้า 117/202 พฤศจิกายน 2559	ลงชื่อ (นางเนตรชนก ต๊ะปิ่นตา) ผู้ชำนาญการด้านสิ่งแวดล้อม บริษัท ทีม คอนซัลติ้ง เอนจิเนียริ่ง แอนด์ แมเนจเม้นท์ จำกัด
---	--------------------------------------	---

ตารางที่ 4

ตารางสรุปมาตรการป้องกันและแก้ไขผลกระทบสิ่งแวดล้อม ระยะก่อนก่อสร้าง และระยะก่อสร้าง
โครงการโรงไฟฟ้าปลวกแดง ของบริษัท กัลฟ์ พิตี จำกัด ตั้งอยู่ที่สวนอุตสาหกรรมปลวกแดง อำเภอปลวกแดง จังหวัดระยอง (ต่อ)

องค์ประกอบด้านสิ่งแวดล้อม	มาตรการป้องกันและแก้ไขผลกระทบสิ่งแวดล้อม	สถานที่ดำเนินการ	ระยะเวลา	ผู้รับผิดชอบ
<p>3. ด้านคุณภาพน้ำ ผิวดิน และ คุณภาพน้ำใต้ดิน (ต่อ)</p>	<p>• กำหนดให้ภายในพื้นที่ก่อสร้างต้องมีร่องระบายน้ำและบ่อพักน้ำทิ้ง เพื่อรองรับน้ำเสียจากกิจกรรมก่อสร้างที่ไม่เป็นเบื่อน เพื่อตรวจสอบคุณภาพให้เป็นไปตามข้อกำหนดของสวนอุตสาหกรรมปลวกแดง ก่อนระบายลงสู่ระบบบำบัดน้ำเสียส่วนกลางของสวนอุตสาหกรรมฯ ต่อไป</p> <p>• ควบคุมการจัดการน้ำเสียที่ปนเปื้อน อาทิเช่น จากการผลิตน้ำมันเครื่อง บรรจุในถังและสิ่งไปกำจัดโดยหน่วยงานที่ได้รับอนุญาตจากหน่วยงานราชการ</p> <p>• มีการซ่อมบำรุงยานพาหนะ และเครื่องจักรทุกชนิดอย่างสม่ำเสมอ เพื่อป้องกันการรั่วไหลของเชื้อเพลิง ซึ่งการซ่อมบำรุงดังกล่าวจะต้องทำในบริเวณที่จัดเอาไว้หรือบนพื้นผิวที่แข็ง และมีวัสดุรองรับการรั่วไหล เพื่อป้องกันไม่ให้เกิดการรั่วไหลลงสู่ห้วยภูเขา</p> <p>มาตรการด้านการจัดการน้ำทิ้งจากที่พักคนงานก่อสร้าง</p> <ul style="list-style-type: none"> จัดเตรียมห้องส้วมที่ถูกหลักสุขาภิบาลให้เพียงพอแก่คนงานก่อสร้างตามกฎหมายกำหนด พร้อมทั้งจัดสร้างบ่อกรอง หรือถังบำบัดน้ำเสียสำเร็จรูป เพื่อบำบัดน้ำเสียจากการอุปโภค-บริโภคจากคนงานก่อสร้าง ทำให้น้ำเสียที่ผกผันการบำบัดแล้วมีคุณภาพตามมาตรฐานน้ำทิ้ง และติดต่อกับหน่วยงานที่รับผิดชอบเข้ามาดูสิ่งปฏิกูลในถังบำบัดน้ำเสียสำเร็จรูปนำไปกำจัด ต่อ ทั้งนี้ถังบำบัดน้ำเสียสำเร็จรูปดังกล่าวจะได้รับการดูแลให้มีประสิทธิภาพดีอยู่เสมอ ตลอดระยะเวลาก่อสร้าง และสามารถบำบัดน้ำเสียจากห้องน้ำทิ้งของคณงานก่อสร้างให้ได้ตามมาตรฐานคุณภาพน้ำทิ้งอาคารประเภท ค. ตามมาตรฐานประกาศกระทรวงทรัพยากรธรรมชาติและสิ่งแวดล้อมเรื่อง กำหนดมาตรฐานการระบายน้ำทิ้งจากอาคารบางประเภทและบางขนาด โดยดัชนีตรวจวัด ได้แก่ ความเป็นกรด-ด่าง (pH) บีโอดี (BOD) สารแขวนลอย (Suspended Solids) ซัลไฟด์ (Sulfide) สารที่ละลายได้ทั้งหมด (Total Dissolved Solids) ตะกอนหนัก (Settleable Solids) น้ำมันและไขมัน (Oil and Grease) และทีเคเอ็น (TKN) และจัดให้มีบ่อตรวจสอบคุณภาพน้ำที่สามารถเก็บน้ำทิ้งอย่างน้อย 1 วัน เพื่อตรวจสอบก่อนปล่อยน้ำทิ้งลงบ่อบำบัดน้ำทิ้ง โดยกำหนดให้มีการตรวจวัดคุณภาพน้ำทิ้งเดือนละ 1 ครั้ง 	<ul style="list-style-type: none"> ที่พักคนงานก่อสร้างโครงการ 	ตลอดระยะเวลาก่อสร้าง	บริษัท กัลฟ์ พิตี จำกัด

<p>ลงชื่อ.....</p> <p>(นายพรชนนท์ นิคมทองประเสริฐ)</p> <p>ผู้ช่วยผู้อำนวยการบริหารโครงการ</p> <p>บริษัท กัลฟ์ พิตี จำกัด</p>	<p>หน้า</p> <p>118/202</p> <p>พฤศจิกายน</p> <p>2559</p>	<p>ลงชื่อ.....</p> <p>(นายเนตรชนก ต๊ะปินตา)</p> <p>ผู้ชำนาญการด้านสิ่งแวดล้อม</p> <p>บริษัท ทีเอ็ม คอนซัลติ้ง เอนจิเนียริ่ง แอนด์ แมเนจเม้นท์ จำกัด</p>
--	---	---

ตารางที่ 4

ตารางสรุปมาตรการป้องกันและแก้ไขผลกระทบสิ่งแวดล้อม ระยะก่อนก่อสร้าง และระยะก่อสร้าง
โครงการโรงไฟฟ้าพลังแสงอาทิตย์ กัลปพฤกษ์ จำกัด ตั้งอยู่ที่สวนอุตสาหกรรมปลวกแดง อำเภอปลวกแดง จังหวัดระยอง (ต่อ)

องค์ประกอบด้านสิ่งแวดล้อม	มาตรการป้องกันและแก้ไขผลกระทบสิ่งแวดล้อม	สถานที่ดำเนินการ	ระยะเวลา	ผู้รับผิดชอบ
3. ด้านคุณภาพน้ำ ผิวดิน และ คุณภาพน้ำใต้ดิน (ต่อ)	<p>มาตรการด้านการจัดการน้ำทิ้งจากการทดสอบการรั่วไหลของท่อฯ ด้วยแรงดันน้ำ (Hydrostatic Test)</p> <ul style="list-style-type: none"> ติดตั้งตะแกรงหรือตาข่ายที่มีขนาดตาถี่เพื่อดักเศษขยะหรือของแข็งที่เป็นเขื่อนมาจากน้ำ บริเวณปลายท่อระบายน้ำทิ้งจากการทดสอบ ตรวจสอบลักษณะน้ำทิ้งจากการทดสอบ ได้แก่ ความเป็นกรด-ด่าง อุณหภูมิ ปริมาณของแข็งแขวนลอย น้ำมันและไขมัน ให้เป็นไปตามที่สวนอุตสาหกรรมปลวกแดงกำหนด กรณีคุณภาพน้ำทิ้งไม่เป็นไปตามที่สวนอุตสาหกรรมฯ กำหนด ภาคนัด โครงการจะส่งน้ำทิ้งดังกล่าวไปกำจัดโดยหน่วยงานที่ได้รับอนุญาตจากหน่วยงานราชการ 	<p>พื้นที่ก่อสร้างโครงการ</p> <ul style="list-style-type: none"> เส้นทางขนส่งวัสดุและอุปกรณ์ 	ตลอดระยะก่อสร้าง	บริษัท กัลปพฤกษ์ จำกัด
4. ด้านการคมนาคม	<ul style="list-style-type: none"> วางแผนการใช้เส้นทางในการขนส่งวัสดุอุปกรณ์ของโครงการ เพื่อหลีกเลี่ยงปัญหาด้านการจราจร ทบทวนและปรับปรุงแผนการใช้เส้นทางในการขนส่งวัสดุอุปกรณ์ของโครงการอย่างสม่ำเสมอให้สอดคล้องกับสถานการณ์ปัจจุบัน หลีกเลี่ยงการขนส่งวัสดุอุปกรณ์และเครื่องจักรอุปกรณ์ขนาดใหญ่ในช่วงเวลาเร่งด่วน ได้แก่ ช่วงเวลา 07.30-08.30 น. และ 16.00-17.00 น. เพื่อลดปัญหาการจราจรติดขัด ทั้งนี้ หากจำเป็นดำเนินการในช่วงเวลาเร่งด่วน ต้องประสานขออนุญาตหรือความเห็นชอบจากหน่วยงานที่เกี่ยวข้อง และต้องแจ้งให้ชุมชนทราบก่อนดำเนินการ ล้วงหน้า 2 สัปดาห์ 	<p>พื้นที่ก่อสร้างโครงการ</p>	ตลอดระยะก่อสร้าง	บริษัท กัลปพฤกษ์ จำกัด

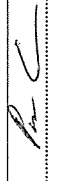
ลงชื่อ.....  (นายพรชนนทร์ จันทร์ประเสริฐ)
 (นางเนตรชนก ต๊ะปิ่นตา)
 ผู้ชำนาญการด้านสิ่งแวดล้อม
 บริษัท ทีม คอนซัลติ้ง เอนจิเนียริ่ง แอนด์ แมเนจเม้นท์ จำกัด

หน้า
119/202
พฤศจิกายน
2559

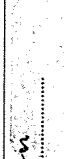
ลงชื่อ.....  (นางเนตรชนก ต๊ะปิ่นตา)
 (นางเนตรชนก ต๊ะปิ่นตา)
 ผู้ชำนาญการด้านสิ่งแวดล้อม
 บริษัท ทีม คอนซัลติ้ง เอนจิเนียริ่ง แอนด์ แมเนจเม้นท์ จำกัด